

故障かな?と思ったら

本書は故障と思われがちな代表的な事例を掲載しています。

修理を依頼される前に、本書と取扱説明書を
もう一度、ご確認ください。



プラズマディスプレイシステム

PDP-503HD
PDP-433HD-U
PDP-433HD-S

こんなときは（症状）

全 般	● 電源が入らない。 ● 映像が出ない。 ● リモコンが動作しない。 ● 電源が切れない。 ● 電源が切れた。	3	
	● 画面に【E01】と表示が出て電源が切れる。	5	
	● 長時間（3時間以上）視聴していると、電源が切れてしまう。	6	
	● リモコンのメニュー操作ボタンがきかない。 ● リモコンの衛星切換ボタンがきかない。	7	
	● 電源を切っても、メディアレシーバーのファンが停止しない。 ● 電源スタンバイ状態でもファンが回っている。	8	
	地 上 波	● リモコンのテレビチャンネルボタンで希望のチャンネルが選局できない。	9
		● リモコンの選局ボタン（+/-）で希望のチャンネルが選局できない。	10
	BS・110度CSデジタル放送関係	● BS・110度CSデジタル放送が映らない、BSメニューも出ない。	11
● BSデジタルの特定チャンネルが受信出来ない。 （リモコンのBSデジタル数字ボタン「5・6・7・9」に設定されているチャンネル）		12	
● BS・110度CSデジタル受信で動きの速い映像にて細かなブロック状のノイズが出る。		13	
● BSデジタル放送が映らない。 ● BSデジタル放送に映らないチャンネルがある。 ● BSデジタル放送の受信状態が悪い。 ● BSデジタルの画像がブロック状またはモザイク状に乱れる。 ● BSデジタルの音声途切れる。		14	
● 110度CSデジタル放送が映らない。 ● 110度CSデジタル放送に映らないチャンネルがある。 ● 110度CSデジタル放送の受信状態が悪い。 ● 110度CSデジタルの画像がブロック状またはモザイク状に乱れる。 ● 110度CSデジタルの音声途切れる。		15	

こんなときは（症状）

- 電源が入らない。
- 映像が出ない。
- リモコンが動作しない。
- 電源が切れない。
- 電源が切れた。



【メディアレシーバー】

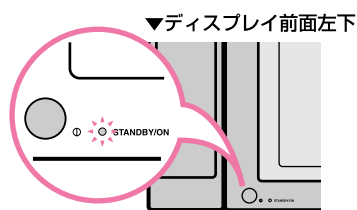

【ディスプレイ】

■スタンバイ/入 インジケータが下記の一覧のどれかに該当する

主な症状	メディアレシーバー	ディスプレイ	
電源が入らない	消灯	消灯	👉 原因 1
	消灯	赤点滅	👉 原因 2
	赤	消灯	👉 原因 3
	赤	赤点滅	👉 原因 4
映像が出ない、リモコンが動作しない、電源が切れない	赤	緑	👉 原因 5
	緑	緑	👉 原因 6
電源が入らない、電源が切れた	赤と緑の交互点滅		👉 4ページ参照

考えられる原因

原因 1 ディスプレイとメディアレシーバーの電源プラグが外れていませんか。👉 対応 1

原因 2 メディアレシーバーの電源プラグが外れていませんか。👉 対応 2

原因 3 ディスプレイの主電源スイッチは入っていますか。👉 対応 3

又は、電源プラグが外れていませんか。👉 対応 4

原因 4

原因 5 システムケーブルが抜けていませんか。又は抜けかかっていますか。👉 対応 5

原因 6

対応のしかた

対応 1 ディスプレイとメディアレシーバーの電源プラグをコンセントに差ししてください。

対応 2 メディアレシーバーの電源プラグをコンセントに差ししてください。

対応 3 ディスプレイの主電源スイッチを入れてください。

対応 4 ディスプレイの電源プラグをコンセントに差ししてください。

(取扱説明書「26ページ」を参照してください。)

対応 5 システムケーブルを確実に接続してください。

(本書「5ページ」または取扱説明書「26ページ」を参照してください。)

こんなときは (症状)

- 電源入らない。電源が切れた。(3ページのつづき)
(ディスプレイ部のスタンバイ/入インジケータが赤の早い点滅を繰り返す。)

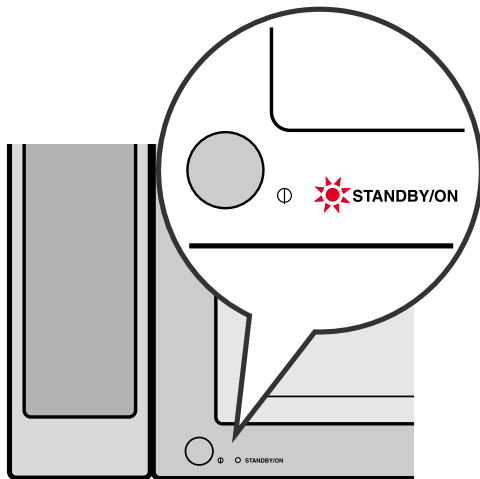

【赤の5回点滅】または【赤の2回点滅】を繰り返す。



【ディスプレイ部スタンバイ/入インジケータの状態】

考えられる原因

- 内部回路に誤動作が生じ、保護回路が動作したことが考えられます。

対応のしかた

- 一度、ディスプレイの電源プラグを抜き、1分以上たってから再度電源プラグを差し込み、電源を入れて下さい。
それでも動作しない場合には、故障と思われますので最寄りのサービスにご相談ください。

こんなときは (症状)

- 電源が入らない。(3ページのつづき)
- 映像が出ない。リモコンが動作しない。
(3ページのつづき)
- 画面に【E01】と表示が出て電源が切れる。

ディスプレイ



考えられる原因

- システムケーブルが抜けていませんか。又は、抜けかかっていませんか。

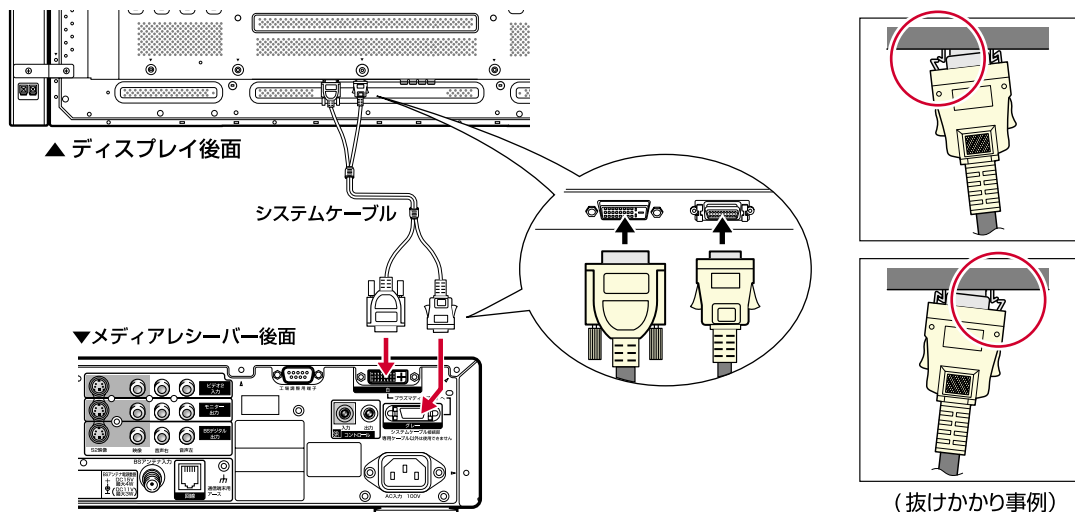

対応のしかた

- ディスプレイとメディアレシーバーの電源プラグを抜きディスプレイとメディアレシーバーのシステムケーブルの接続を確認し、右図を参考に確実に接続して1分以上待ってから再度電源を入れなおして下さい。

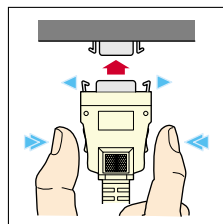

① 部を指でつまんで、フックを広げる

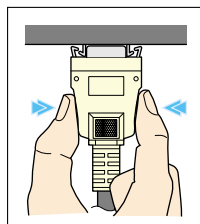

② フックを広げたまま奥まで挿入する

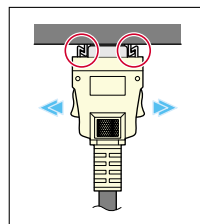

③ 指をはなし、フックが端子のツメにかかっているか確認する

こんなときは(症状)

- 長時間(3時間以上)視聴していると、電源が切れてしまう。

考えられる原因

- メニューの【省エネ設定】で【無操作オフ】が【する】に設定されていませんか。

メニュー	
省エネ設定	
消費電力	[標準]
無信号オフ	[する]
無操作オフ	[する]
戻る	

対応のしかた

- 【省エネ設定】の【無操作オフ】を【しない】に設定してください。



[扉を開けた状態]

設定のしかた

- 1 リモコンの ^{メニュー} を押し、メニュー画面を表示する。

- 2 で「省エネ設定」を選び、 を押す。

メニュー	
省エネ設定	
映像調整	
音声調整	
本体設定	

- 3 で「無操作オフ」を選び、 を押す。

メニュー	
省エネ設定	
消費電力	[標準]
無信号オフ	[する]
無操作オフ	[する]
戻る	

- 4 で「しない」を選び、 を押す。

メニュー	
省エネ設定	
無操作オフ	[する]
しない	
する	

- 5 ^{メニュー} を押し、通常画面に戻す。

こんなときは(症状)

- リモコンのメニュー操作ボタンがきかない。
- リモコンの衛星切換ボタンがきかない。

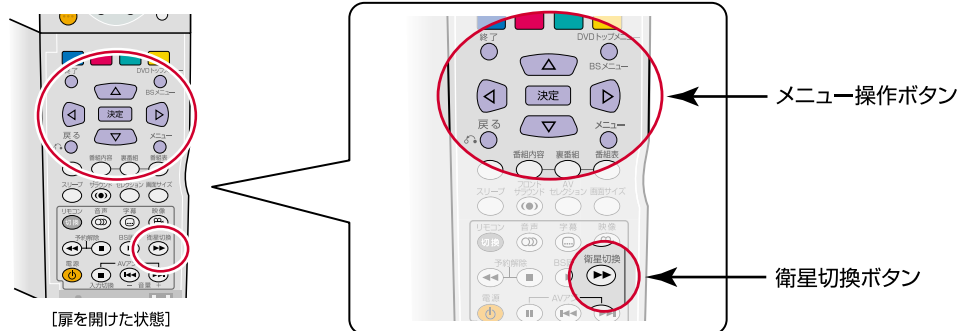

考えられる原因

- リモコンモード切換が【DVD】になっていませんか。
(メニュー操作ボタンを操作すると【DVD】インジケータが点灯しませんか。)



対応のしかた

- 「リモコン切換」ボタンを押して、【AVアンプ】モードにしてください。
(メニュー操作ボタンを操作して【DVD】インジケータが点灯しないようにしてください。)

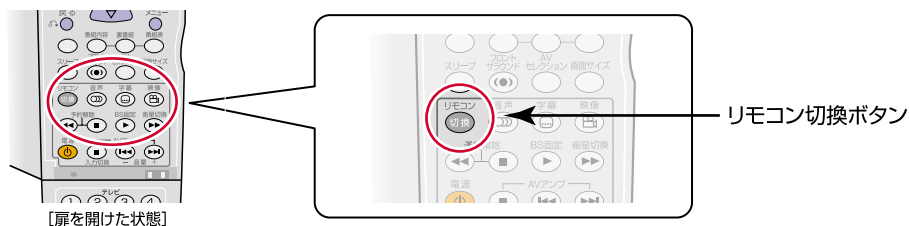

こんなときは (症状)

- 電源を切っても、メディアレシーバーのファンが停止しない。
- 電源スタンバイ状態でもファンが回っている。

考えられる原因

- ディスプレイ部の電源を切っても、メディアレシーバーの内部温度*が一定以上で、かつ、下記の条件 (BS・110度CSチューナー部分が動作) の場合にファンは回ります。この症状は故障ではありません。

原因1 WOWOWの15日間無料視聴キャンペーンに加入した。
(補足:WOWOWが行っている加入促進キャンペーン)

原因2 BS・110度CS予約 (i-LINK予約・VTR連動予約) 録画を実行している。

原因3 衛星ダウンロードにてデータをダウンロードしている。

原因4 BS/CS固定設定を【入】にした。  **対応1**

*内部温度については、設置環境等により異なりますが、通常環境下で使用した場合、「BS・110度CSチューナー」が動作するとファンは動作します。

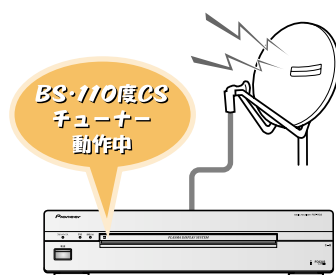

対応のしかた

対応1 リモコンの「BS固定」ボタンで、BS/CS固定設定を【切】にしてください。



[扉を開けた状態]

設定のしかた

- 1** **BS固定** を押す。

画面左下にBS固定 (CS固定) 表示が出ます。

[BS選択時]	[CS選択時]
- 2** もう一度、**BS固定** を押す。

表示が出ている間にボタンを押すと、BS固定 (CS固定) を入/切できます。

[BS選択時]	[CS選択時]

BSメニュー画面からも設定することができます。
(取扱説明書「165ページ」を参照してください。)

こんなときは (症状)

- リモコンのテレビチャンネルボタンで希望のチャンネルが選局できない。

考えられる原因

- テレビチャンネルボタン (リモコン番号) の【1】～【12】に希望のチャンネルが設定されていますか。

※ご希望の放送が【1】～【12】に設定されていない場合、テレビチャンネルボタンでは選局できません。

対応のしかた

- リモコン番号の【1】～【12】にご希望のチャンネルを設定してください。

設定のしかた



[屏を開けた状態]

1 リモコンの **メニュー** を押し、メニュー画面を表示する。

2 **上** **下** で「本体設定」を選び、**決定** を押す。

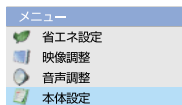

3 **上** **下** で「チャンネル設定」を選び、**決定** を押す。

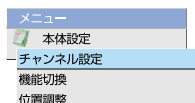

4 **上** **下** で「個別」を選び、**決定** を押す。



5 **上** **下** で「リモコン番号」を選び、**左** **右** でリモコン番号の【1】～【12】までの空きリモコン番号を選ぶ。

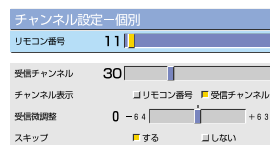

6 **上** **下** で「受信チャンネル」を選び、**左** **右** で希望の受信チャンネルを設定する。

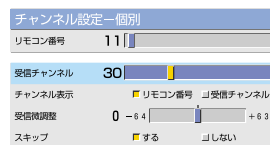

※例: 空きリモコン番号【11】で希望の受信チャンネルが【30】のとき。

7 リモコンの【メニュー】ボタンを押す。その後、設定したテレビチャンネルボタンを押す。

こんなときは (症状)

- リモコンの選局ボタン (+/-) で希望のチャンネルが選局できない。

考えられる原因

- チャンネルスキップが【する】に設定されていませんか。
- リモコン番号の【1】～【20】に希望のチャンネルが設定されていますか。
※本機は、お客さまがお住まいの地域で受信できる放送をリモコン番号の【1】～【20】まで(最大20チャンネル)設定することができます。ご希望の放送がこの【1】～【20】に設定されていなかったり、設定されていてもチャンネルスキップが【する】に設定されている場合はリモコンの選局ボタン (+/-) で選局することができません。

対応のしかた

- リモコン番号の【1】～【20】にご希望のチャンネルを設定し、チャンネルスキップを【しない】に設定してください。



[扉を開けた状態]

設定のしかた

- 1 リモコンの を押し、メニュー画面を表示する。
- 2 で「本体設定」を選び、 を押す。

メニュー
省エネ設定
映像調整
音声調整
本体設定
- 3 で「チャンネル設定」を選び、 を押す。

メニュー
本体設定
チャンネル設定
機能切換
付帯調整
- 4 で「個別」を選び、 を押す。

メニュー
本体設定
チャンネル設定
自動
地域番号
個別
戻る
- 5 で「リモコン番号」を選び、 でリモコン番号の【1】～【20】までの空きリモコン番号を選ぶ。

チャンネル設定一別	
リモコン番号	11
受信チャンネル	30
チャンネル表示	<input type="checkbox"/> リモコン番号 <input checked="" type="checkbox"/> 受信チャンネル
受信機調整	0 - 6.4 <input type="text"/> + 6.3
スキップ	<input checked="" type="checkbox"/> する <input type="checkbox"/> しない
- 6 で「受信チャンネル」を選び、 で希望の受信チャンネルを設定する。

チャンネル設定一別	
リモコン番号	11
受信チャンネル	30
チャンネル表示	<input checked="" type="checkbox"/> リモコン番号 <input type="checkbox"/> 受信チャンネル
受信機調整	0 - 6.4 <input type="text"/> + 6.3
スキップ	<input type="checkbox"/> する <input checked="" type="checkbox"/> しない

※例: 空きリモコン番号【11】で希望の受信チャンネルが【30】のとき。
- 7 で「スキップ」を選び、 で「しない」を選ぶ。
- 8 を押し、通常画面に戻す。

こんなときは（症状）

- BS・110度CSデジタル放送が映らない、BSメニューも出ない。



考えられる原因

- 強い外来ノイズ（静電気、または落雷などによる電源電圧の異常など）を受けた場合などに発生することがあります。

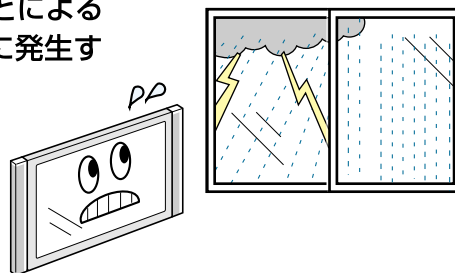

対応のしかた

- メディアレシーバー前面扉内のBSデジタルリセットボタンを押してください。

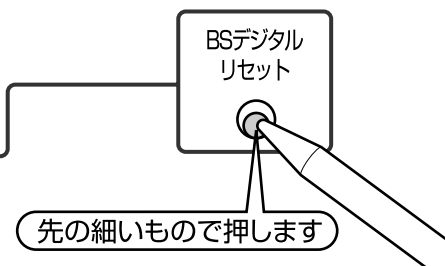
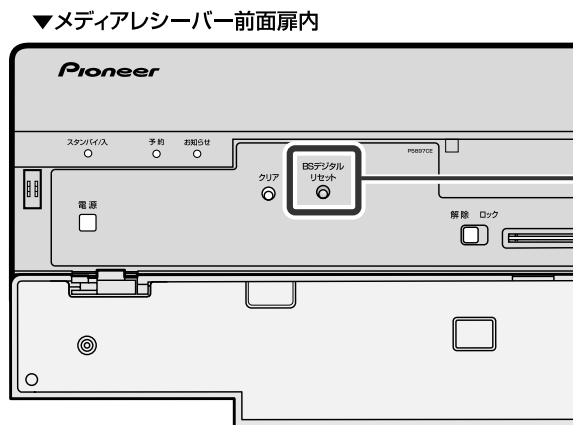

おしらせ リセット直後はデータ取り込みのため、画面表示には時間がかかります。

こんなときは(症状)

- BSデジタルの特定チャンネルが受信出来ない。
(リモコンのBSデジタル数字ボタン(5・6・7・9)に設定されているチャンネル*)

* 9チャンネルはWOWOWを契約者されている方のみ
* "放送が受信出来ません【E202】"とメッセージが出る

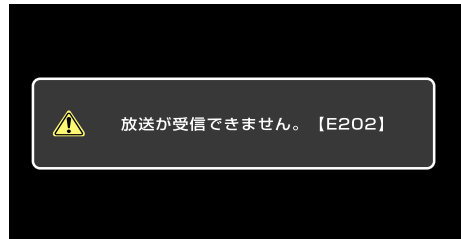

考えられる原因

- BSメニューのシステム設定にて【アンテナ設定】内の【ケーブルテレビ設定】が【する】になっていませんか。
(ケーブルテレビ設定については、取扱説明書「171ページ」を参照してください。)

対応のしかた

- 【ケーブルテレビ設定】を【しない】に設定してください。



[扉を開けた状態]

設定のしかた

- 1 リモコンの を押し、BSメニュー画面を表示する。
- 2 で「システム設定」を選び、 で「アンテナ設定」を選ぶ。
- 3 で「ケーブルテレビ設定」を選び、「しない」を選択して を押す。
- 4 を押し、通常画面に戻す。

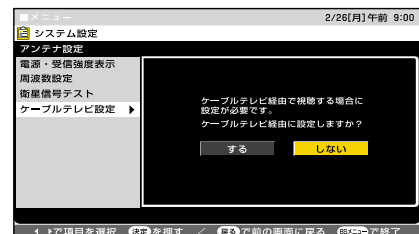
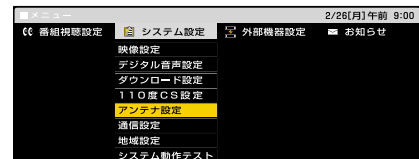

こんなときは(症状)

- BS・110度CSデジタル放送受信で、動きの速い映像にて細かなブロック状のノイズが出る。



【参考:症状が発生しやすい映像】

スポーツ番組等の動きの速い映像シーンで細かなブロック状ノイズが発生する。そのとき、音声には異常は発生しない。動きの無い映像シーンで症状は発生しなくなる。

考えられる原因

- 映像(コンテンツ)の情報量過多により、放送機材(エンコーダー)の処理能力を超えた時に、発生します。

対応のしかた

- 本機の不具合(故障)ではありません。

こんなときは(症状)

- BS デジタル放送が映らない。
- BS デジタル放送に映らないチャンネルがある。
- BS デジタル放送の受信状態が悪い。
- BS デジタルの画像がブロック状またはモザイク状に乱れる。
- BS デジタルの音声が途切れる。

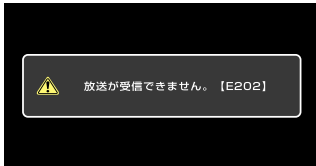

●放送が映らない

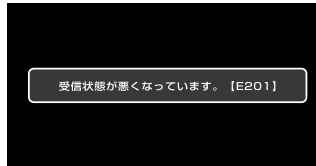

●受信状態悪い



●画像がブロック状

考えられる原因

- 放送が映らない。特定のチャンネルが映らない。
 - 原因1 BSアンテナ電源が「切」に設定されていませんか。☞ 対応1
 - 原因2 アンテナケーブル(①)が外れていませんか。☞ 対応2
 - 原因4 BSアンテナ(③)の向きがズれていませんか。☞ 対応4
 - 原因5 BSアンテナ(③)がデジタル対応でないものを使用していないですか。☞ 対応5
 - 原因6 アンテナ設定の「ケーブルテレビ設定」が「する」になっている。☞ 対応6
 - 原因7 衛星切換が110度CSデジタル放送になっていませんか。☞ 対応7
- 受信状態が悪い。
- 画像がブロック状またはモザイク状に乱れる。
- BSデジタルの音声が途切れる。
 - 原因2 アンテナケーブル(①)が外れかかっていませんか。☞ 対応2
 - 原因3 雪や雨で、天候が悪くありませんか。☞ 対応3
 - 原因4 BSアンテナ(③)の向きがズれていませんか。☞ 対応4
 - 原因5 BSアンテナ(③)がデジタル対応でないものを使用していないですか。☞ 対応5

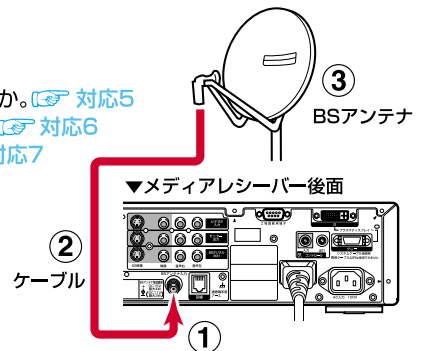

対応のしかた

- 対応1 アンテナ設定にてアンテナ電源*を【入】に設定してください。
(*取扱説明書「169～170ページ」を参照してください。)
- 対応2 アンテナケーブル(①)をメディアレシーバーに確実に接続してください。
- 対応3 天候の回復で、症状は発生しなくなります。
- 対応4 BSアンテナの向き*を調整してください。(*取扱説明書「170ページ」を参照してください。)
- 対応5 BSデジタル対応のアンテナに交換してください。(お買い求めになった販売店様にご相談ください。)
- 対応6 ケーブルテレビ設定を【しない】に設定してください。(本書「12ページ」を参照してください。)
- 対応7 衛星切換ボタンを押し、BSデジタル放送を選択してください。
(110度CSデジタル放送受信マニュアル「7ページ」を参照してください。)

こんなときは(症状)

- 110度CSデジタル放送が映らない。
- 110度CSデジタル放送に映らないチャンネルがある。
- 110度CSデジタル放送の受信状態が悪い。
- 110度CSデジタルの画像がブロック状またはモザイク状に乱れる。
- 110度CSデジタルの音声途切れる。

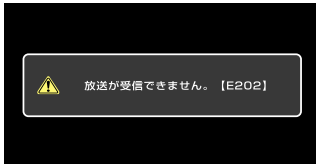

● 放送が映らない

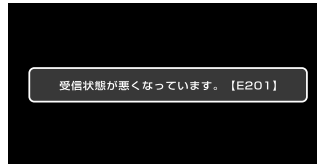

● 受信状態悪い



● 画像がブロック状

考えられる原因

- 放送が映らない。特定のチャンネルが映らない。
 - 原因1 CS/BSアンテナ電源が「切」に設定されていませんか。☞ 対応1
 - 原因2 アンテナケーブル(①)が外れかかっていませんか。☞ 対応2
 - 原因4 CS/BSアンテナ(③)の向きがズれていませんか。☞ 対応4
 - 原因5 アンテナ(③)やケーブル(②)、ブースターや分配器等がCSデジタル対応でないものを使用していないですか。☞ 対応5
 - 原因6 衛星切換がBSデジタル放送になっていませんか。☞ 対応6
- 受信状態が悪い。
- 画像がブロック状またはモザイク状に乱れる。
- CSデジタルの音声途切れる。
 - 原因3 雪や雨で、天候が悪くありませんか。☞ 対応3
 - 原因4 CS/BSアンテナ(③)の向きがズれていませんか。☞ 対応4
 - 原因5 アンテナ(③)やケーブル(②)、ブースターや分配器等がCSデジタル対応でないものを使用していないですか。☞ 対応5

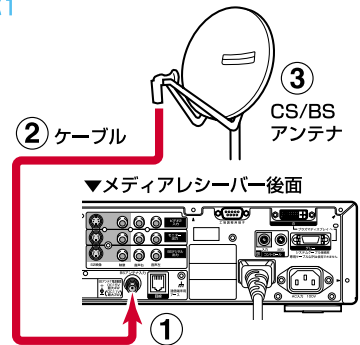

対応のしかた

- 対応1 BSメニューのアンテナ設定にてアンテナ電源*を【入】に設定してください。
(*取扱説明書「169～170ページ」を参照してください。)
- 対応2 アンテナケーブル(①)をメディアレシーバーに確実に接続してください。
- 対応3 天候の回復で、症状は発生しなくなります。
- 対応4 CS/BSアンテナの向き*を調整してください。
(*取扱説明書「170ページ」を参照してください。)
- 対応5 110度CSデジタル対応のアンテナ機器に交換してください。
(アンテナだけでなくケーブル、ブースター、分配器等のアンテナ機器も110度CSデジタル対応とする必要があります。お買い求めになった販売店様にご相談ください。)
- 対応6 衛星切換ボタンを押し、110度CSデジタル放送を選択してください。
(110度CSデジタル放送受信マニュアル「7ページ」を参照してください。)

修理のご依頼/修理についてのお問合せ窓口

修理のご依頼は「故障かな?と思ったら」の項目をご確認のうえご依頼ください。

■パイオニア修理受付センター (沖縄県を除く全国)

TEL : ☎ 0120-5-81028

一般電話 : 03-5496-2023
(携帯・PHSからは一般電話へおかけください)

FAX : ☎ 0120-5-81029

営業時間 (日・祝・弊社休日は除く)

月～金 9:30～18:00

土 9:30～12:00、13:00～17:00

■沖縄サービスステーション (沖縄県のみ)

TEL : 098-879-1910

FAX : 098-879-1352

営業時間 (土・日・祝・弊社休日は除く)

月～金 9:30～18:00

商品に関するお問合せは下記のカスタマーサポートセンターへお電話でどうぞ (全国共通フリーフォン)

カスタマーサポートセンター

- 家庭用オーディオ/ビジュアル商品のお問合せ窓口 : ☎ 0070-800-8181-22
- カタログのご請求窓口 : ☎ 0070-800-8181-33
- FAX受付 : 03-3490-5718

<ご注意> ●フリーフォンはPHS、携帯電話、自動車電話、列車公衆電話、船舶電話、ビュック電話および海外からの国際電話ではご利用になれません。予めご了承ください。●営業時間 9:30～17:00 (日・祝日・弊社休日を除く)

カスタマーサポートセンター 土曜日営業中

パイオニアホームページのご案内

<http://www.pioneer.co.jp>

パイオニア株式会社

〒153-8654 東京都目黒区目黒1丁目4番1号