

車への取り付けは、必ずこの取付説明書と取扱説明書の「安全上のご注意」に従って正しく行ってください。指定以外の取り付け方法や指定以外の部品を使用すると、事故やケガの原因となる場合があります。この場合は、当社では一切の責任を負いかねます。

## 販売店様へ

接続、取り付け作業が完了しましたら、この取付説明書はお客様へお渡しください。

※ 別売製品の接続および取り付けについては、別売製品に付属の説明書も併せてご覧ください。

パイオニア株式会社

〒212-0031

神奈川県川崎市幸区新小倉1番1号

©パイオニア株式会社 2012

< KAMZX > < 12H00001 > < CRA4578-A/N >

## 作業の進めかた

### ①はじめに

- 接続・取り付け部品を確認する ..... 2

### ②接続のしかた

- 接続の前に知ってほしいこと ..... 4
- 接続端子の名称と働き ..... 6
- システムの接続(1) ..... 8
- システムの接続(2) ..... 10
- 電源コードの接続 ..... 12

### ③取り付けかた

- 取り付けの前に知ってほしいこと ..... 14
- ナビゲーション本体の取り付け ..... 15
- GPS アンテナの取り付け ..... 18
- ハンズフリー用マイクの取り付け ..... 19
- フィルムアンテナの取り付け ..... 20

### ④接続・取り付けが終わったら

- 接続・取り付けの確認を行う ..... 28
- カメラ設定を行う ..... 30
- センサー学習のエラーメッセージ ..... 31

接続・取り付けが終わったら、必ず接続・取り付けの確認～カメラ設定(※28～30ページ)を行ってください。

# 接続・取り付け部品を確認する

## ナビゲーション本体関係



ナビゲーション本体  
× 1



バインドネジ  
(5 mm × 8 mm) × 8



皿ネジ  
(5 mm × 8 mm) × 8

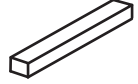

スペーサー  
× 1

## 接続ケーブル関係



電源コード  
× 1

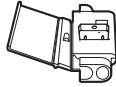

Uエレメントコネクター  
× 1



信号入出力ケーブル  
× 1



アンテナ変換コード  
× 1

## ハンズフリー用マイク関係

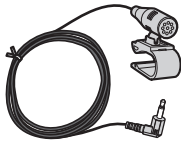

ハンズフリー用マイク  
× 1



両面テープ  
× 1

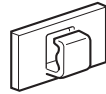

クランプ  
× 3

### GPS アンテナ関係

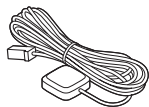

GPS アンテナ  
× 1



金属シート  
× 1



クランパー  
× 5

### フィルムアンテナ関係

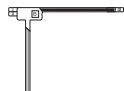

フィルムアンテナ  
⑧ × 1



アンテナケーブル  
× 1



クリーナークロス  
× 1



クランパー  
× 3

# 接続の前に知ってほしいこと

—必ず車のバッテリーの⊖端子を外してから接続してください—

## 接続上のご注意

- 本機の黒リード線（アース）を必ず最初に車のボディの金属部に確実に接続してください。

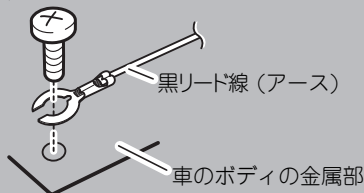

- 本機は、電源スイッチに ACC ポジションがない車では使用できません。絶対に取り付けしないでください。取り付けると、バッテリー上がりの原因になります。
- 赤リード線（アクセサリ電源）は、常にバッテリーから電源が供給される電源回路には接続しないでください。接続すると車のバッテリーが消耗します。
- 若草色リード線（パーキングブレーキスイッチ）は、必ずパーキングブレーキスイッチの電源側に接続してください。接続しないと一部の機能が使用できなくなります。
- 黒リード線（アース）は、パワーアンプなどの消費電流が大きい製品のアースとは別々に取り付けてください。まとめて取り付けると、ネジが緩んだり外れたりしたとき、製品の発煙・故障の原因となる恐れがあります。

- 必ず付属の部品を指定どおりに使用してください。指定以外の部品を使用すると故障する恐れがあります。
- スピーカーのリード線をアースに接続したり、複数のスピーカーの（-）リード線を、共通にして接続しないでください。
- 本機と組み合わせるスピーカーには、最大入力 50 W 以上のハイパワー用で、インピーダンスが 4 Ω から 8 Ω のものを使用してください。規格以外のスピーカーのご使用は、スピーカーやアンプの発火・発煙・破損の原因となります。
- ガラスアンテナ車など、アンテナブースターの電源がある場合、必ず本機の青リード線（アンテナコントロール）を車側のアンテナブースターの電源に接続してください。接続を忘れるとラジオ放送の受信ができません。

アンテナブースターの電源の位置は、車種によって異なります。詳しくは、取り付け技術のある販売店にご相談ください。

## コネクターの脱着のしかた

- コネクタは、“カチッ”と音がするまで押し込んで、確実に接続してください。
- スムーズに入らない場合は、色が間違っている可能性がありますので、コネクタどうしの色を確認してください。また、無理に挿入しないでください。故障の原因となる場合があります。
- コネクタを外すときは、図のようにコネクタ部分を持ってロックを押しながら引っ張ってください。コードを引っ張るとコードが抜けてしまうことがあります。



## 接続のポイント

### ノイズ防止のために

- ノイズ防止のため、次のものはナビゲーション本体や他のケーブル類、コード類からできるだけ離して配置してください。
  - \* フィルムアンテナおよびそのアンテナコード
  - \* FM/AM アンテナおよびそのアンテナコード
  - \* GPS アンテナおよびそのアンテナコードそれぞれのアンテナコードどうしもできるだけ離してください。一緒に束ねたり、重ねたり、交差させたりしないでください。アンテナやアンテナコードにノイズが飛び込むと受信感が悪くなります。

### 電源配線キットを別売しています

- システム全体の消費電流が大きくなると、電圧が不足する場合があります。そのようなときは、バッテリーから直接電源をお取りください。当社では、電源配線キット「RD-221」を別売していますので、販売店にご相談ください。

## ピンクリード線の接続について

- ピンクリード線（車速信号入力）は、内蔵の3Dハイブリッドセンサー用のリード線です。必ず接続してください。
- ピンクリード線を接続しない場合は、簡易ハイブリッド方式で動作し、測位誤差が大きくなる場合があります。（※『ナビゲーション&オーディオブック』の「ナビゲーションのしくみ」）
- ピンクリード線を車の車速検出回路に接続するのが困難な場合は、車速パルス発生機「ND-PG1」（別売）をお使いください。



# 接続端子の名称と働き

—必ず車のバッテリーの⊖端子を外してから接続してください—

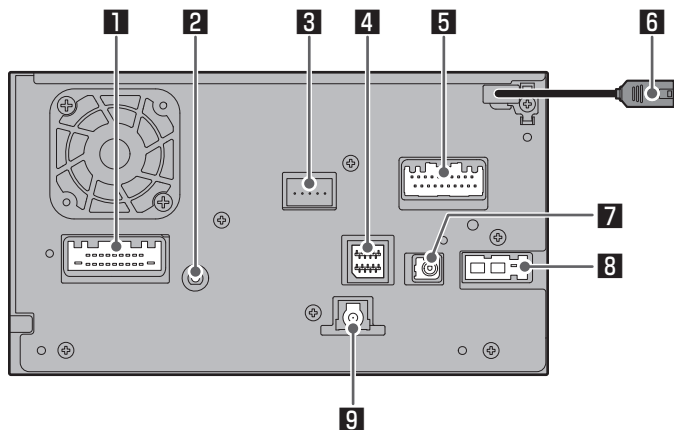

## 1 電源端子 (白)

付属の電源コードを接続します。  
(☞ 12～13 ページ)

## 2 ハンズフリー用マイク入力端子 (黒)

付属のハンズフリー用マイクを接続します。  
(☞ 8～9 ページ)

## 3 予備端子

本製品では使用しません。何も接続しないでください。

## 4 iPod 接続端子 (黒)

別売の iPod 用接続ケーブル「CD-1022」を使用して iPod を接続できます。  
(☞ 8～9 ページ)

## 5 信号入出力端子 (灰)

付属の信号入出力ケーブルを接続します。  
(☞ 8～11 ページ)

## 6 予備端子

本製品では使用しません。何も接続しないでください。

## 7 GPS アンテナ接続端子 (緑)

付属の GPS アンテナを接続します。  
(☞ 8～9 ページ)

## 8 AM/FM/VICS/FM 多重用アンテナ入力端子 (灰)

付属のアンテナ変換コードを使用して、車載のラジオ用アンテナを接続します。  
(☞ 8～9 ページ)

## 9 フィルムアンテナ接続端子 (黒)

付属のフィルムアンテナを接続します。  
(☞ 8～9 ページ)





# システムの接続(1)

—必ず車のバッテリーの⊖端子を外してから接続してください—

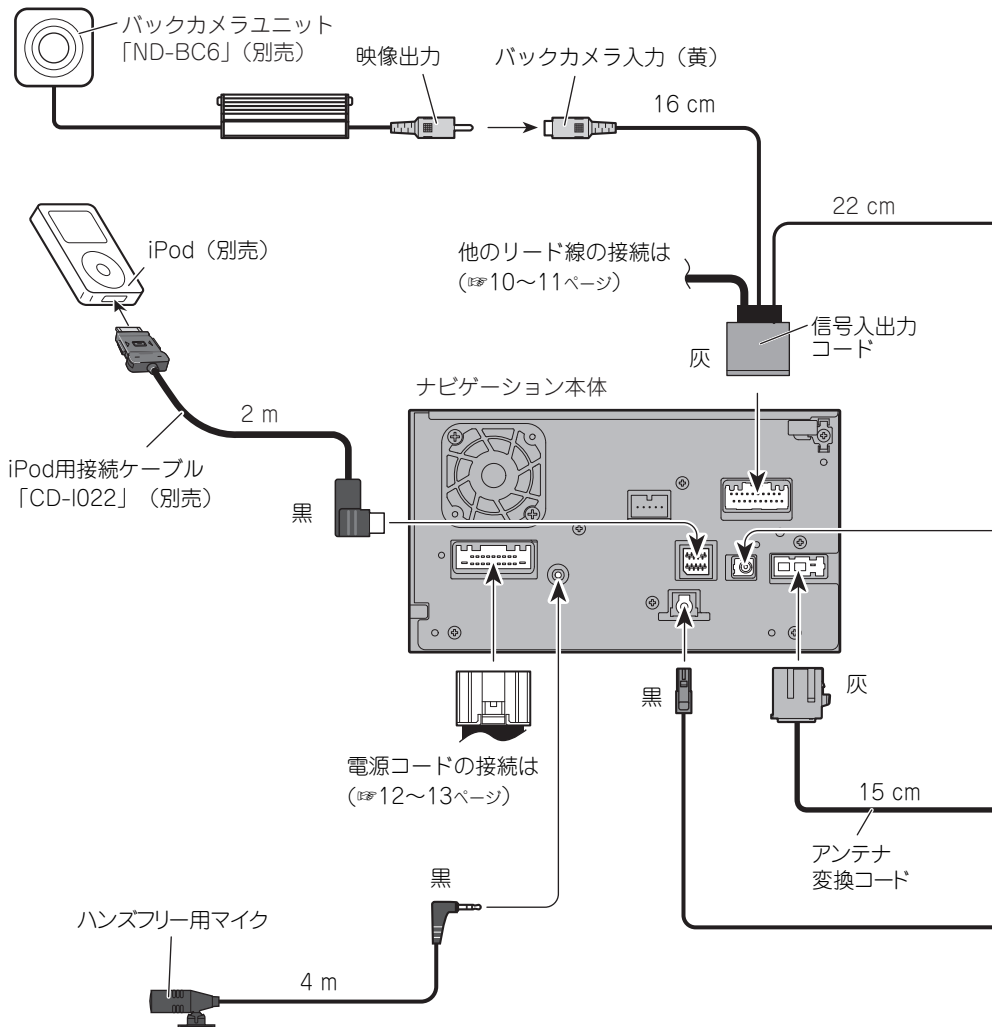

## メモ

- 本機にバックカメラを接続したときは、カメラ設定 (☞ 30 ページ) が必要です。



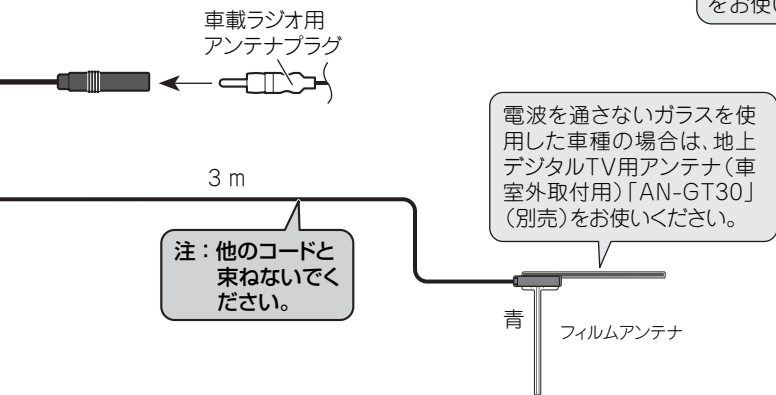
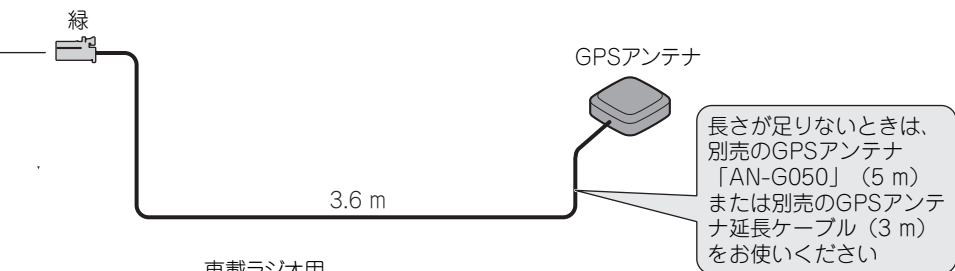
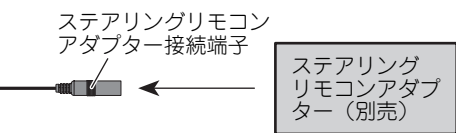

# システムの接続 (2)

—必ず車のバッテリーの⊖端子を外してから接続してください—

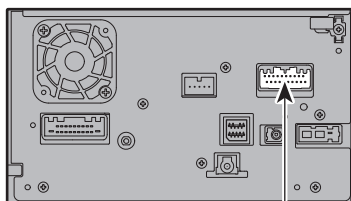

ナビゲーション本体

灰

信号入出力コード

他のリード線の接続は  
(※8～9ページ)

## バック信号入力

この接続は車の前進/後退を判断するためのものです。バックランプのリード線の「シフトレバーをリバースの位置にしたときに電圧が変化するリード線」に接続してください。

※接続しないと前進/後退を正しく検知できないことがあるため、自車位置がずれる場合があります。

※別売のバックカメラユニットを利用する場合は必ず接続してください。接続しないとバックカメラ映像に切り換わりません。

紫/白 8 m

### 接続方法

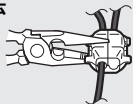
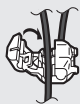

バックランプの  
リード線をはさ  
み込む。

ラジオペンチで  
強くはさむ。

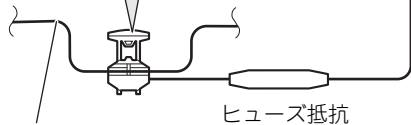

ヒューズ抵抗

バックランプの  
リード線

注：信号リード線の、ヒューズ抵抗から本体の間に、他の機器のリード線を接続しないでください。

バックランプ(シフトレバーがリバース [R] のときに点灯するランプ)の位置を確認し、トランク内から、バックランプのリード線を取り出します。

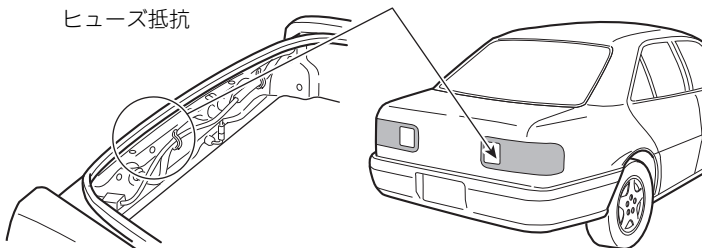

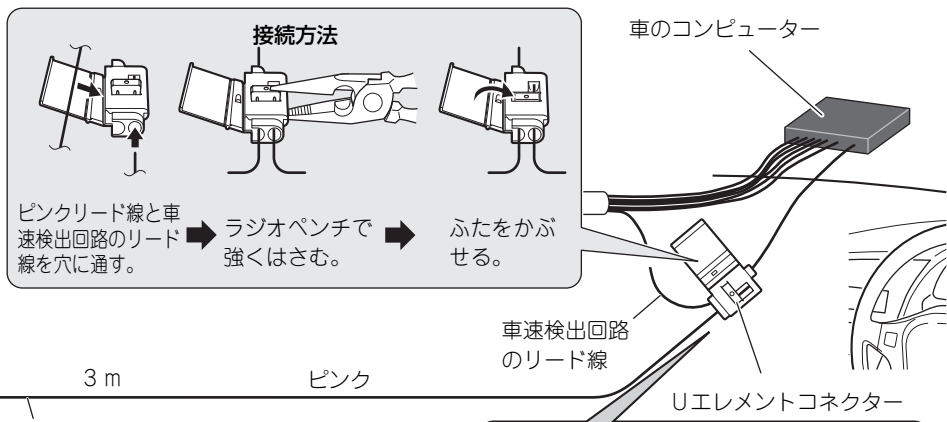

**車速信号入力**

車の走った距離を検出するために使用します。  
**必ず車の車速検出回路に接続してください。**  
 (車の車速検出回路への接続が困難な場合は、車速パルス発生機「ND-PG1」(別売)を接続することもできます。)

**注：必ず付属のUエレメントコネクターを使用してください。指定以外の物を使用すると接触不良の原因となります。**

コンピューターの車速検出回路の位置は、車種によって異なります。詳しくは、お買い上げの販売店にご相談ください。

**パーキングブレーキスイッチ**

車が停車していることを確認するために使用します。必ずパーキングブレーキスイッチの+側リード線に接続してください。

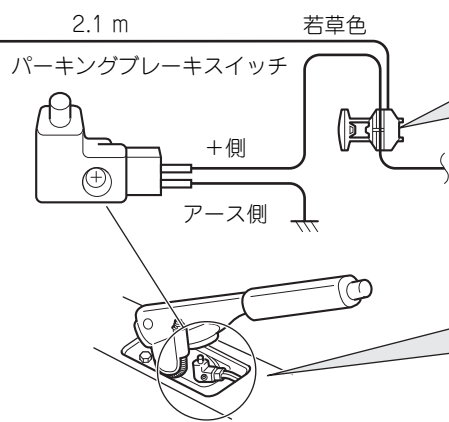

パーキングブレーキスイッチの位置は、車種によって異なります。詳しくはお買い上げの販売店にご相談ください。



# 電源コードの接続

—必ず車のバッテリーの⊖端子を外してから接続してください—

注：製品の発煙・故障を防ぐために、黒リード線を必ずいちばん初めに接続してください。

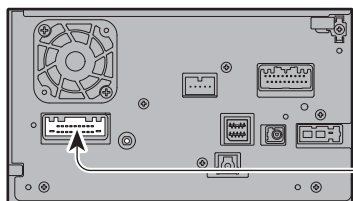

ナビゲーション本体

電源コード

## アース

車のボディの金属部に確実に接続してください。ノイズ防止のため、できるだけナビゲーション本体の近くに接続してください。

## +バッテリー電源

車の電源スイッチのON/OFFに関係なく、常にバッテリーから電源が供給される電源回路に接続してください。

## アクセサリ電源

車の電源スイッチをACCポジションにしたときに電源が供給される電源回路に接続してください。電源スイッチにACCポジションがない車には絶対に取り付けしないでください。バッテリー上がりの原因になります。

## イルミ電源

車のライトをONにしたときに電源が供給される電源回路に接続してください。

## アンテナコントロール

アンテナをコントロールするために使用します。(12 V DC、300 mA以内でご使用ください。) 下記以外の場合は、何も接続しないでください。

- オートアンテナ車の場合※：車側のオートアンテナのコントロール入力端子に接続してください。
- ルーフアンテナ車やガラスアンテナ車の場合：車側のアンテナブースターの電源入力端子に接続してください。

※車載のアンテナがオートアンテナの場合、車のパワースイッチのON（本機の電源ON）に連動してアンテナが上がります。屋内ではご注意ください。

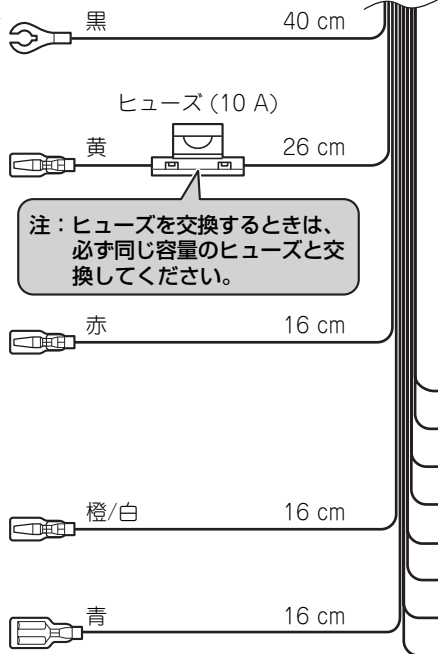

注：ヒューズを交換するときは、必ず同じ容量のヒューズと交換してください。

注：赤、橙/白、黄リード線は車のヒューズユニットを通したあとの端子に接続してください。

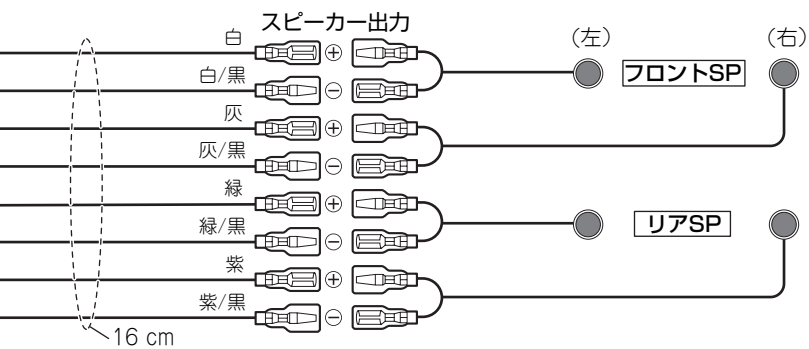

注：スピーカーを接続しないスピーカーリード線には何も接続しないでください。

# 取り付けの前に知ってほしいこと

## 取り付け上のご注意

- 必ず本機に付属の部品を指定どおりに使用してください。指定以外の部品を使用すると、機器内部の部品をいためたり、しっかりと固定できずに外れたりして危険です。

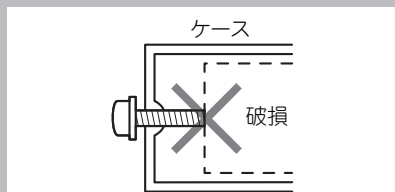

## 取り付けのポイント

### 取り付け、固定する前に

- まず仮接続を行い、本機が正常に動作することを確認します。このときアンテナ類などは、受信状態のよい位置を確かめてから取り付けを行ってください。正常に動作しない場合は、接続に間違いがないか、もう一度チェックしてください。

### 粘着テープを貼り付ける前に

- 両面テープを貼り付けるところは、汚れをよくふきとってください。

### ノイズ防止のために

- フィルムアンテナの取り付けのしかたによっては、ラジオ放送に雑音が入る場合があります。フィルムアンテナは、フィルムアンテナの取り付け（※ 20 ページ）の説明に従って正しく取り付けてください。
- ノイズ防止のため、次のものはナビゲーション本体や他のケーブル類、コード類からできるだけ離して配置してください。
  - \* フィルムアンテナおよびそのアンテナコード
  - \* FM/AM アンテナおよびそのアンテナコード
  - \* GPS アンテナおよびそのアンテナコード
 それぞれのアンテナコードどうしもできるだけ離してください。一緒に束ねたり、重ねたり、交差させたりしないでください。アンテナやアンテナコードにノイズが飛び込むと受信感が悪くなります。

# ナビゲーション本体の取り付け

## 取り付け上のご注意

- 本機の性能を十分に発揮するために、上下の傾きはできるだけ水平に取り付けてください。傾けて取り付ける場合は、水平に対して上の傾き 40 度以内、下の傾き 15 度以内の角度で取り付けてください。左右の傾きは車の進行方向に対してナビゲーション本体の前面が 5 度以内の角度で取り付けてください。

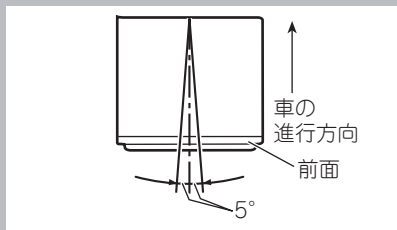
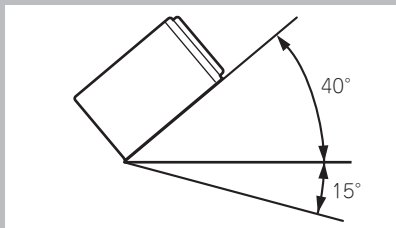

- 必ず本機に付属のネジを使用して取り付けてください。付属のネジよりも長いネジを使用すると、本機内部の部品をいためることがあります。
- 放熱を妨げないために、下図の部分を塞がないように配置してください。

この部分を塞がないでください。

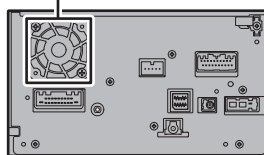

## 取り付けのポイント

### 取付キットを別売しています

- 日産車に取り付ける場合は、車種や年式によって別売の日産車用取付化粧パネル「ADT-N979Ⅱ」が必要になることがありますので、販売店にご相談ください。
- ※ 本機に「ADT-N979Ⅱ」を使用する場合は、上部にすきまができるようにパネルを上方向に寄せ取り付けてください。パネルを固定する際は、左右のみテープ留めを行い、上下にはテープを貼らないでください。

- 車種や年式によっては、別売のパイオニア製取付キットを使用しないと、取り付けられないこともあります。当社では車種別専用取付キットを用意してありますので、販売店にご相談ください。

# ナビゲーション本体の取り付け

つづき

## 1 車両のラジオ、小物入れなどを取り外す

ラジオ、小物入れなどを取り外し、それらを留めているブラケットを取り外します。そのブラケットを使用して、本機を取り付けます。

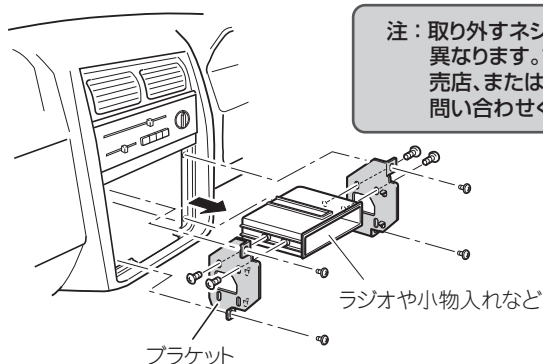

## 2 ネジ留めする位置を確認する

ブラケットを本機に重ねて、ネジ穴が合う位置を確認してください。次のネジ穴のうち4カ所または3カ所合う位置があります。

### トヨタ車の場合

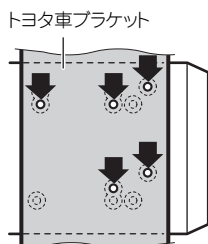

### 日産車の場合

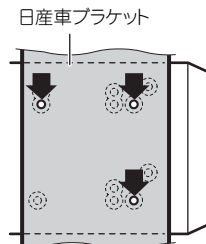



## 3 ブラケットを付属のネジで取り付ける

左側、右側、それぞれ4カ所（または3カ所）ずつ、付属のネジでネジ留めして、元どおり車に取り付けます。

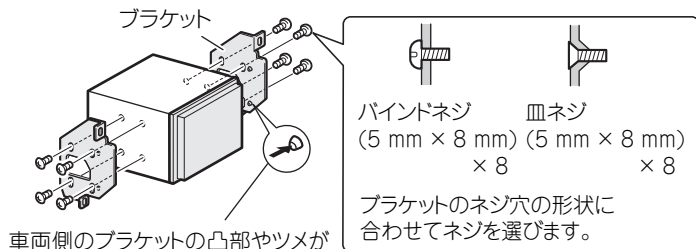

車両側のブラケットの凸部やツメが邪魔になり、浮いてしまう場合は、それらをハンマーなどでつぶす必要があります。

\* 作業の際には安全に十分ご注意ください。

**注：付属のネジ以外は使用しないでください。  
付属のネジよりも長いネジを使用すると、  
本機内部の部品をいためることがあります。**

## ナビゲーション本体取り付け後のご注意

ナビゲーション本体を取り付けたあと、車両との間にすきまがある場合は、ナビゲーション本体にスペーサーを貼ってすきまをふさいでください。なお、スペーサーを貼る手順は、車両によって異なります。

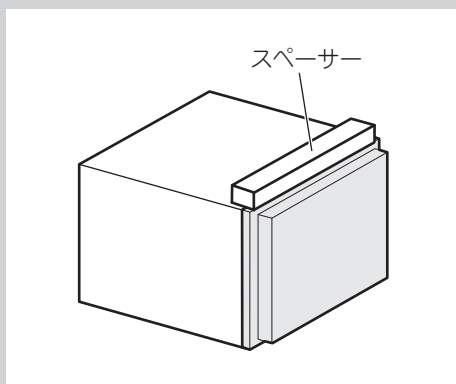

# GPS アンテナの取り付け

## 取り付け上のご注意

- 付属の GPS アンテナは車室内取付専用です。電波を通さないガラスを使用した車種の場合は、別売の GPS アンテナ（車室外取付用）「AN-G050」（5 m）をお使いください。
- GPSアンテナは、ワイパーやピラーなどで遮られない場所に水平に取り付けてください。
- GPS アンテナを塗装しないでください。アンテナの性能が落ちる場合があります。
- GPS アンテナの取り付けには、必ず付属の金属シートを使用してください。使用しないと、十分な受信感度が得られなくなります。
- 付属の金属シートは、切って小さくしないでください。十分な受信感度が得られなくなります。
- GPS アンテナは、ナビゲーション本体から 30 cm 以上離して設置してください。また、余った GPS アンテナコードをまとめて置くとともに、ナビゲーション本体から 30 cm 以上離して置いてください。近くに設置すると、受信感度が低下する場合があります。
- GPS アンテナを取り外すときは、アンテナコードを引っ張らないでください。コードが抜けてしまうことがあります。

## 取付例（ダッシュボード上）

車室内のなるべく水平な場所でアンテナがウィンドウの外に向く場所に金属シートを貼り付け、GPS アンテナを金属シートの上に置きます。（GPS アンテナの磁石で固定されます。）アンテナの取り付け位置は [接続状態] 画面（ 28 ページ）を参考に、十分に受信できる位置に取り付けてください。

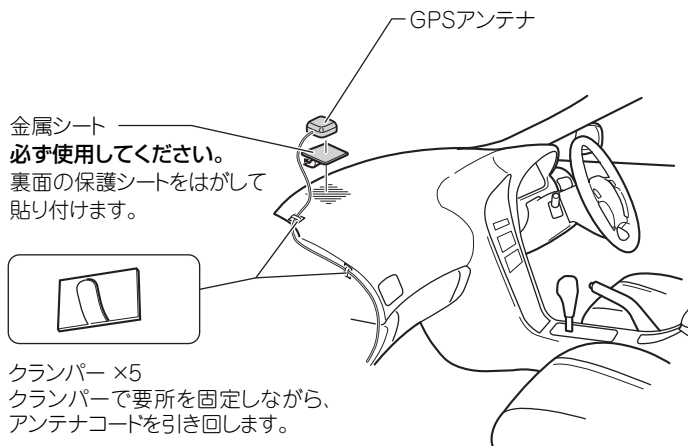

# ハンズフリー用マイクの取り付け

## 取り付け上のご注意

ハンズフリー時に明瞭な音質を得るために、マイクはできるだけドライバーの近くに取り付けてください。また、エコー（反響音）を軽減するため、なるべく車のスピーカーから離れた位置に設置してください。

### サンバイザーにはさんで取り付ける場合

#### 1 マイククリップの溝にマイクコードを埋め込む

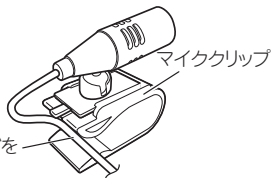

#### 2 サンバイザーにマイククリップを取り付ける

サンバイザーを上げた状態で取り付けます。サンバイザーを下げると、通話相手側へ音声が届きにくくなります。

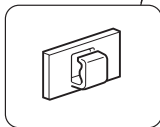
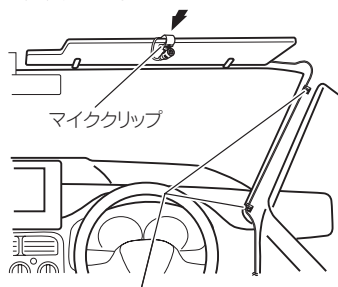

クランパー×3  
クランパーで要所を固定しながら、マイクコードを引き回します。

### ステアリングポストに取り付ける場合

#### 1 マイククリップを取り外す

ステアリングポストに取り付ける場合は、マイククリップを取り外します。

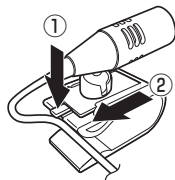

#### 2 ステアリングポストにマイクを取り付ける

ステアリングポストに付属の両面テープで貼り付けます



クランパー×3  
クランパーで要所を固定しながら、運転操作に支障がないようにマイクコードを引き回します。

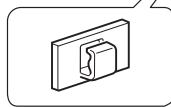

# フィルムアンテナの取り付け

## 取り付け上のご注意

- 保安基準\*に適合させるため、本書をよくお読みになり、正しく貼り付けてください。
- \* 保安基準とは、道路運送車両の保安基準第29条第4項第6号に対する、細目を定める告示第195条第5項第3号をいいます。
- アンテナは、フロントウィンドウ貼り付け専用です。フロントウィンドウ以外には取り付けしないでください。
- 熱線やプリントアンテナ上には貼り付けしないでください。ショートや発熱、性能劣化の原因になります。
- 本書では、フィルムアンテナの取り付け前に車内の内張りを取り外すよう説明していますが、ピラーにフロントエアバッグを搭載している車両の場合は、絶対にピラーを取り外さないでください。フロントエアバッグの誤動作などの原因となり大変危険です。ピラーを取り外さずにフィルムアンテナを取り付ける方法について、詳しくは、お買い上げの販売店にご相談ください。
- 必ずフロントウィンドウの指定の位置・寸法内に貼り付けてください。
- 車室内に取り付けるアンテナは、エアコン用モーターなどから出るノイズにより、テレビの映りが悪くなることがありますが、故障ではありません。
- 車種によって、取り付けられない場合があります。販売店に相談してください。
- 熱線反射ガラスや断熱ガラス、電波不透過ガラスなど、電波を通さないガラスを使用した車種の場合には、受信感度が極端に低下します。お買い上げの販売店に確認してください。
- 必ず車内の取り付け場所に、市販のテープなどでいったんフィルムアンテナとアンテナケーブルを仮留めして、エレメントとアンプが貼り付けられることを確認してください。
- フィルムアンテナのフィルムやアンプの裏シートをはがしたあとは、給電端子などに手を触れないでください。静電気による故障や汗や汚れなどで接触不良の原因となります。
- フィルムアンテナは折り曲げないように、取り扱いに注意してください。
- 作業場所は、風が無く、空気中にゴミ、ホコリなどが無い場所を選んでください。
- 気温が低いときやガラスがくもってしまう場合は、接着力の低下を防ぐため、車内ヒーターやデフロスタースイッチをONにしてウィンドウを暖めておいてください。
- 他のアンテナから10 cm以上離して取り付けてください。
- 指定の位置や寸法内に取り付けられないことがあります。詳しくは、お買い上げの販売店にご相談ください。
- アンテナの余りをまとめる時は十分な曲げ角度（半径15 mm以上）を確保してください。

他のフィルムアンテナとの干渉を考慮して貼り付け位置を決めてください。

一度貼り付けると、粘着力が弱くなるため貼り直しできません。必ずアンテナケーブルおよびフィルムアンテナを仮留めし、アンテナケーブルの引き回しなどを十分に検討してから貼り付けてください。

## 貼り付け位置について

フィルムアンテナは、以下の推奨位置①、②のいずれかに取り付けてください。本書では、推奨位置①を例に説明します。

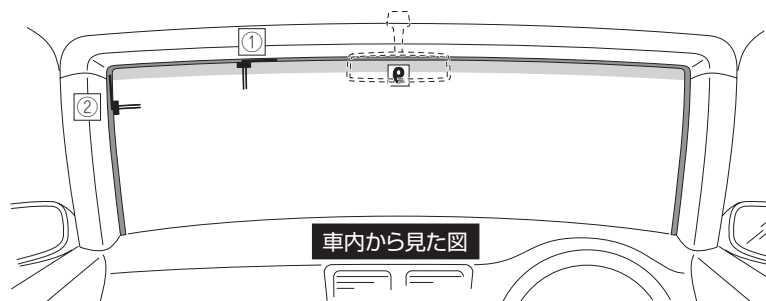



# フィルムアンテナの取り付け

つづき

## ⚠️ 必ずお守りください

運転に安全な視野を確保し、性能を十分に発揮させるために、必ず「アンブ部の貼付許容範囲」および「エレメントの貼付許容範囲」の位置に貼り付けてください。許容範囲外に貼り付けると道路運送車両の保安基準に適合せず、車検に通らなかったり、整備不良の対象となります。

## アンブ部の貼付許容範囲

### ■セラミックライン有り

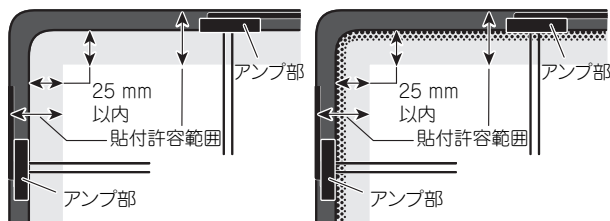

### ■セラミックライン無し

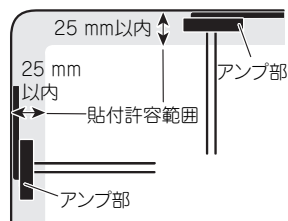

## エレメントの貼付許容範囲

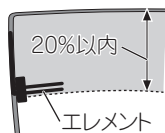

エレメント下端(透明部含む)がガラス開口部の実長の20%以内に納まるように貼る

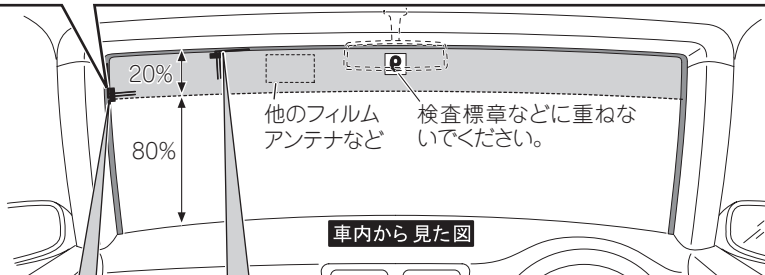

## 取り付け推奨範囲について

- フロントガラスのウィンドウの黒い縁(セラミックライン)より11 cm以上離す。
- 他のアンテナより10 cm以上離す。

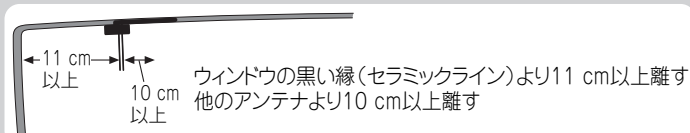
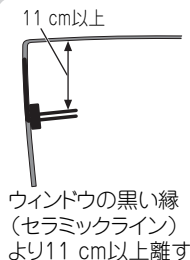

## フィルムアンテナを貼り付ける

### 1 フィルムの仮位置を決める

フィルムアンテナの貼り付けの際、「貼り付け位置について」を参照して仮位置を決め、テープなどで目印を付けてください。

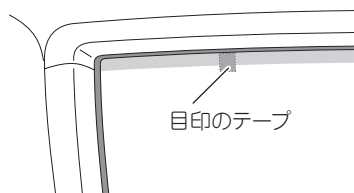

### 2 車内の内張り（ピラー、ルーフライニングなど）を取り外す

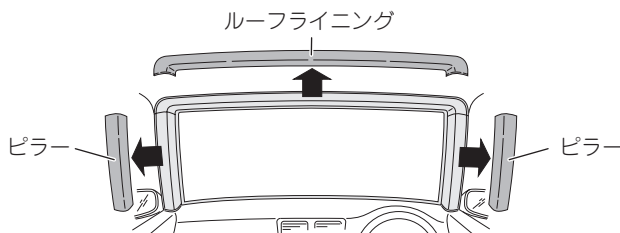

### 3 ケーブルを引き回す仮位置を決める

# フィルムアンテナの取り付け

つづき

## 4 フロントウィンドウ内側の汚れ、油などを取り除く

フィルムアンテナを貼り付ける場所の湿気、ホコリ、汚れ、油などを、付属のクリーナークロスで取り除いてください。

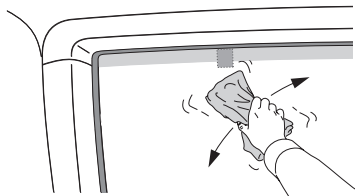

注:クリーナークロスで拭いたあとは、貼り付ける場所およびエレメントには触れないでください。

## 5 フィルムアンテナを貼り付ける場所を、十分に乾燥させる

## 6 セパレーター I をはがす

タグを持ってセパレーター I をゆっくりはがします。

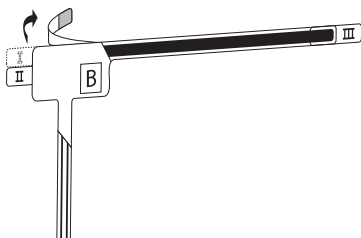

※ セパレーター I をはがしたあとは、粘着面に触れないでください。



## 7 フィルムをフロントウィンドウに貼り付ける

ガラス面の目印にフィルムを合わせ、フィルムに空気が入ったり、シワが寄らないようにゆっくりと端から貼り付けます。また、一度貼り付けたフィルムをはがしたり位置を変えたりすることはできません。

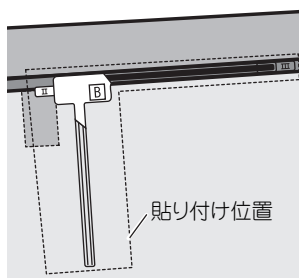

注:十分に汚れ、油膜、水分を拭きとってから貼り付けてください。また、真冬に車内が温くなると、窓ガラスが結露しますので、十分に乾燥させてからフィルムを貼り付けてください。

※ ガラス面が乾いたことを確認してから貼り付けてください。ガラス面が濡れているとフィルムがガラス面に貼り付かないおそれがあります。

## 8 セパレーターⅡをはがしながらエレメントを貼り付ける

指でエレメントをガラス面に押しつけながらセパレーターⅡをはがしてください。

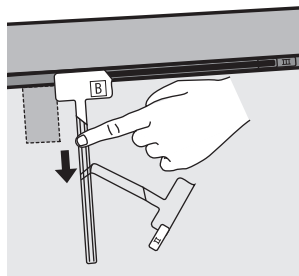

注:十分に汚れ、油膜、水分を拭きとってから貼り付けてください。また、真冬に車内が温くなると、窓ガラスが結露しますので、十分に乾燥させてからフィルムを貼り付けてください。

※ 手順 10 でアンブを貼り付ける部分には触れないでください。

# フィルムアンテナの取り付け

つづき

## 9 保護フィルムⅢをはがす

エレメントがガラス面に貼り付いていることを確認しながら、タグを持って保護フィルムⅢをゆっくりはがします。

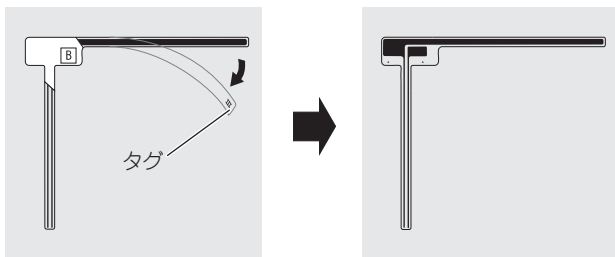

エレメントだけが貼り付く

※ エレメントが保護フィルムⅢと一緒にはがれる場合は、保護フィルムⅢを元に戻してガラス面に貼り付くように強く押しつけてください。

## 10 アンプをエレメントに貼り付ける

アンプの裏シートをはがして、エレメントの給電端子接触部の▲マークと、アンプの給電端子の突起を合わせるように貼り付けます。

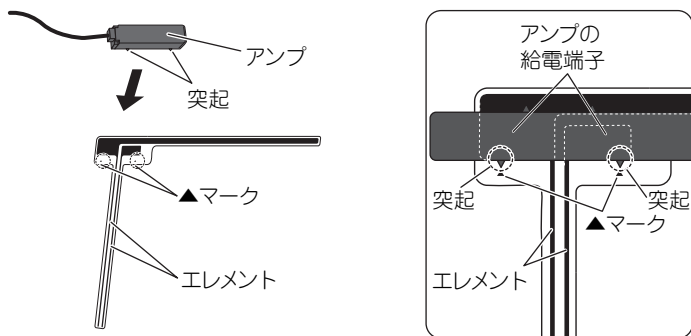

注:ケーブルを引っ張った状態で貼り付けしないでください。

注:フィルムアンテナの▲マークとアンプ部の突起を合わせないと、受信できません。

## 11 ケーブルを引き回す

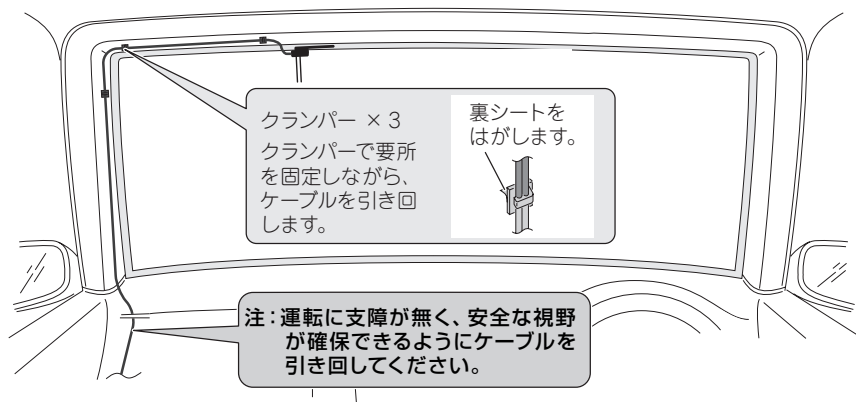

## 12 内張りを元に戻す

注：アンプのケーブル根元部に負荷がかからないように注意してください。



## 接続状態画面の見かた

### 車速パルス

車速信号入力（ピンクリード線）の接続状態を確認できます。正しく接続されていれば、車を走行させると“ピッ”と発信音がして、数字とバーが表示されます。数字とバーは本機が測定したパルス数をあらわしています。“ピッ”音とパルス数は速度によって変化します。車速パルスの確認は、低速（時速 5 km/h 程度）で行ってください。

### 電源電圧

車の 12 V バッテリーから本機に供給されている電源電圧が表示されます。車の電源スイッチが ON の時に 11 V ~ 15 V の範囲にないときは、電源コードの接続状態を再度確認してください。なお、表示誤差（± 0.5 V 程度）があるため、この表示は参考値です。

### イルミネーション

イルミネーション（橙 / 白リード線）の接続状態を確認できます。車のライトを点灯させてください。ライトを点灯すると [ON]、消すと [OFF] が表示されます。

### バック信号

バック信号入力（紫 / 白リード線）の接続状態を確認できます。パーキングブレーキをかけブレーキペダルを踏んでから、シフトレバーを R（リバース）の位置から R（リバース）以外の位置にすると LOW から HIGH、または HIGH から LOW に切り換わります。

### パーキングブレーキ

パーキングブレーキスイッチ（若草色リード線）の接続状態を確認できます。ブレーキペダルを踏んで、パーキングブレーキをかけ直してください。パーキングブレーキを解除すると [OFF]、かけ直すと [ON] が表示されます。

### GPS アンテナ

GPS アンテナの接続状態と受信状態を確認できます。正しく接続されていれば [OK]、未接続の場合には [NG] が表示されます。

右側に表示されるアンテナマーク  で GPS アンテナの受信状態を確認できます。電波の受信しやすい見晴らしの良い場所で 2 本以上バーが表示されていれば良好です。GPS アンテナは、できるだけバーが多く表示される位置に取り付けてください。

その右側に表示される衛星マーク  で、現在捕捉できている GPS 衛星の個数が確認できます。測位に使っている衛星は橙色、受信中の衛星は黄色で表示されます。3 つ以上の衛星の電波を受信すると現在地の測位が可能になります。

### 取付位置

ナビゲーション本体の取り付け状態を確認できます。しばらく走行してから確認してください。走行後に [NG (取付角)] が表示された場合は、ナビゲーション本体の取付角度が許容範囲外です。取付角度（ 15 ページ）を確認してください。

### Bluetooth 機器 1 / Bluetooth 機器 2

Bluetooth 機器とのペアリング状態が表示されます。正しく接続されていれば、現在接続中の Bluetooth 機器の接続情報（接続機器名、BD アドレス、使用プロファイル、受信強度）が表示されます。未接続の場合には [未接続] が表示されます。

※受信強度を確認するには、Bluetooth 設定を行い、本機と携帯電話をワイヤレス接続する必要があります。詳しくは『ナビゲーション & オーディオブック』の「Bluetooth の設定を行う」をご参照ください。

# カメラ設定を行う

本機にバックカメラを接続したときは、カメラ設定を行ってください。

1

「メニュー」→設定・編集→システム設定→カメラ設定の順に操作する



2

バックカメラにタッチする



3

ON にタッチする



<b>ON</b>	バックカメラを接続したとき。
<b>OFF</b>	バックカメラを接続していないとき または一時的に使用しない場合。

4

バックカメラ切換極性にタッチする



5

LOW または HIGH タッチする



<b>LOW</b>	接続状態画面 ( 28 ページ ) で、シフトレバーをバックに切り換えたときに「バック信号」の表示が [LOW] になる車両の場合はこちらを選びます。
<b>HIGH</b>	接続状態画面 ( 28 ページ ) で、シフトレバーをバックに切り換えたときに「バック信号」の表示が [HIGH] になる車両の場合はこちらを選びます。

6

終了にタッチする

# センサー学習のエラーメッセージ

接続確認と各種設定を完了し、走行を開始すると本機は自動的に3Dハイブリッドセンサーの初期学習を行います。その際、つぎのようなエラーメッセージが表示されたときは、エラーの原因を取り除いてください。

## <走行開始後のエラーメッセージ>

- [車速信号線が外れました。接続を確認してください。]
- [車速パルス信号が異常です。接続を確認してください。]  
ピンクリード線（車速信号入力）の接続先および接続状態を確認してください。
- [3Dハイブリッドセンサーが正常に動作していません。本体の取付け角度や向きを確認してください。取付けが正常な場合は、販売店に御相談ください]  
「ナビゲーション本体の取り付け（ 15 ページ）」を参照して、取付角度が間違っていないか確認してください。取付角度が正しい場合は、内蔵センサーの故障が考えられます。お買い上げの販売店またはパイオニア修理受付窓口にご相談ください。
- [車速パルスが接続されていません。簡易ハイブリッドで動作します。]  
ピンクリード線（車速信号入力）を接続してください。接続すると、3Dハイブリッドで初期学習をやり直します。

## <その他のエラーメッセージ>

- [測位不能になりました。販売店に御相談ください。]  
ナビゲーション本体の故障、劣化等が考えられます。お買い上げの販売店またはパイオニア修理受付窓口にご相談ください。
- [GPSアンテナが接続されていません。接続を確認してください。]
- [GPSアンテナが異常です。販売店に御相談ください。]  
GPSアンテナの接続を確認してください。正しく接続されている場合は、断線・故障・劣化等が考えられます。お買い上げの販売店またはパイオニア修理受付窓口にご相談ください。
- [内蔵のセンサーが異常です。販売店に御相談ください。]  
内蔵のセンサーの故障が考えられます。お買い上げの販売店またはパイオニア修理受付窓口にご相談ください。
- [取付け位置の変化を検出しました。センサーの再学習を開始します。]  
本機の取り付け位置の変化を自動で検出した事をお知らせするメッセージです。

