

Pioneer

MDLP



マルチ CD/MD コントロールチューナー MD アンプ

MEH-P555

取扱説明書

carrozeria

目次 4 ページ

安全のために必ずお守りください

絵表示について

この取扱説明書、取付説明書および製品への表示は、製品を安全に正しくお使いいただき、あなたや他の人々への危害や財産への損害を未然に防止するために、いろいろな絵表示をしています。その表示と意味は次のようになっています。

表示内容を無視して、誤った使いかたをしたときにおよぼす危害や損害の程度を次の表示で区分し、説明しています。



警告

この表示の欄は、「人が死亡または重傷を負う可能性が想定される内容」を示しています。



注意

この表示の欄は、「人が傷害を負う可能性が想定される内容および物的損害のみの発生が想定される内容」を示しています。

お守りいただく内容の種類を次の絵表示で区分し、説明しています。



注意

このような絵表示は、注意 (警告を含む) しなければならない内容です。



禁止

このような絵表示は、禁止 (やってはいけないこと) の内容です。



必ず行う

このような絵表示は、必ず行っていただく強制の内容です。



警告

[異常時の処置]

故障のまま使用しない



禁止

画面が映らない、音が出ないなどの故障の状態で使用しないでください。必ずお買い上げの販売店にご相談ください。そのままご使用になると事故・火災・感電の原因となります。

異常のまま使用しない

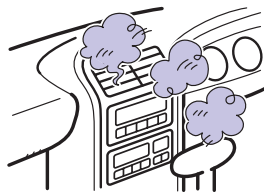

禁止

万一、煙が出る・変なにおいがする・内部に異物が入った・水がかかったなど異常が起きましたら、ただちに使用を中止し、必ずお買い上げの販売店にご相談ください。そのままご使用になると事故・火災・感電の原因となります。

ヒューズは規定容量のヒューズを使用する



必ず行う

ヒューズを交換するときは、必ず表示された規定容量のヒューズをご使用ください。規定容量以上のヒューズを使用すると、火災の原因となります。

目次

はじめに

- 1 各部のなまえ 6
- 2 バッテリー上がりを防ぐために 8
- 3 50枚型マルチCDプレーヤーの
使用について 8

ここだけでここだけ読めばすぐ使えます

- 1 聞きたいソース(音源)を選ぶ 10
電源を切る
- 2 内蔵MDのふだんの操作 12
MDを再生する
曲を選ぶ
早送り/早戻しをする
音量を調節する
MDを取り出す
- 3 ラジオのふだんの操作 14
バンドを選ぶ
放送局を選ぶ
音量を調節する
- 4 マルチCDのふだんの操作 16
CDを選ぶ
曲を選ぶ
早送り/早戻しをする
音量を調節する

内蔵MD 内蔵MDでMDを聞く

- 1 モードの切り換えかた 18
- 2 同じ曲を繰り返し聞く 18
- 3 いつもと違う曲順で聞く 19
- 4 聞きたい曲をさがす 19
- 5 MD再生を一時停止する 20
- 6 MDのタイトルを表示させる 21

ラジオ ラジオを聞く

- 1 複数の放送局を自動的に記憶させる 22
- 2 放送局を1局ずつ記憶させる 23
- 3 記憶させた放送局を呼び出す 23
- 4 放送局名を表示させる 24
- 5 放送局名を選ぶ 25

マルチCD マルチCDでCDを聞く

(別売のマルチCDを組み合わせたときのみ)

- 1 聞きたいCDを直接選ぶ 26
- 2 モードの切り換えかた 27
- 3 同じ曲やCDを繰り返し聞く 28
- 4 聞きたい曲やCDをさがす 29
- 5 いつもと違う曲順で聞く 30
- 6 聞きたい曲だけ記憶させておく 31
- 7 記憶させた曲だけ再生する 32
- 8 記憶させた曲を1曲ずつ記憶から消す 33
- 9 記憶させた曲をCDごとに記憶から消す 33
- 10 CDのタイトルを記憶させる 34
- 11 CDのタイトルを表示させる 36
- 12 「CD TEXT」のタイトルや
歌手名を表示させる 36
- 13 タイトルを見て聞きたいCDをさがす 38
- 14 CD再生を一時停止する 39
- 15 CDの音質を調整する 40

すぐに使いたいときは、
ここをお読みください。

音の調節

音を調節する

- | | | |
|----|----------------------------|----|
| 1 | お好みの音の空間に設定する | 42 |
| 2 | イコライザーカーブを選ぶ | 43 |
| 3 | オーディオ調節モードの切り換えかた | 43 |
| 4 | 前後左右の音量バランスを調節する | 44 |
| 5 | お好みに合わせてイコライザー
カーブを調節する | 45 |
| 6 | イコライザーカーブを細かく調節する | 46 |
| 7 | 低音を調節する | 47 |
| 8 | 高音を調節する | 47 |
| 9 | 小音量時の音にメリハリをつける | 48 |
| 10 | サブウーファーを使う | 49 |
| 11 | 各ソースの音量の違いをそろえる | 50 |

はじめに

内蔵MDでMDを聞く

ラジオを聞く

マルチCDでCDを聞く

音を調節する

その他の機能と付録

その他

その他の機能と付録

- | | | |
|----|-------------------------|----|
| 1 | 瞬時に音量を小さくする | 52 |
| 2 | 時計を表示させる | 52 |
| 3 | よく使う機能を直接操作する | 53 |
| 4 | 交通情報を受信する | 54 |
| 5 | 初期設定モードの切り換えかた | 55 |
| 6 | 時計を合わせる | 55 |
| 7 | 外部機器の音声を聞く | 56 |
| 8 | 外部機器の名称を入力する | 57 |
| 9 | 夜間のディスプレイの
明るさを切り換える | 57 |
| 10 | リアの出力方法を変える | 58 |
| 11 | ミュート機能について | 59 |
| 12 | MDの正しい使いかた | 60 |
| 13 | 故障かな？と思ったら | 62 |
| 14 | こんなメッセージが表示されたら | 64 |
| 15 | 保証書とアフターサービス | 65 |
| 16 | 本機の操作の概要 | 66 |
| 17 | おもな仕様 | 68 |

本体

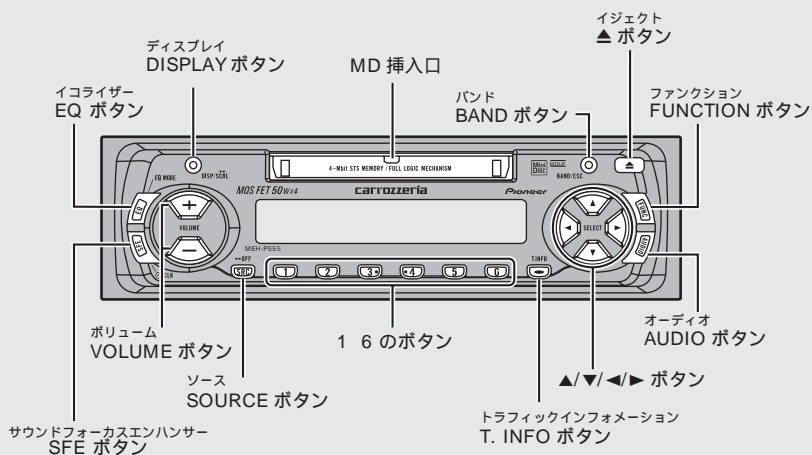

別売のリモコン「CD-R660」について

別売のリモコン「CD-R660」で、本機を操作することができます。
リモコンの取り扱いについては、リモコンの説明書をお読みください。

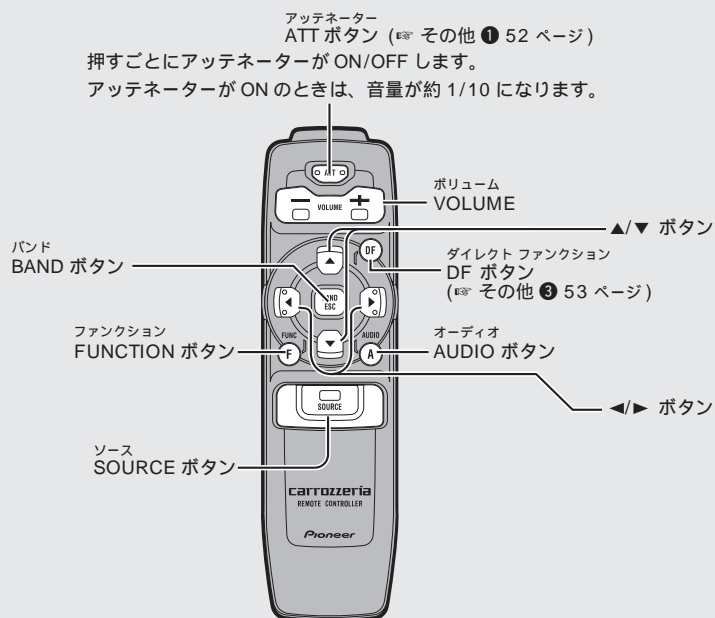

メモ

別売のステアリングリモートコントロールユニット「CD-SR80」(以下、ステアリングリモコン)で本機を操作することもできます。ただし、この場合は、一部リモコンでは操作できない機能があります。ステアリングリモコンの操作のしかたや取り扱いについては、ステアリングリモコンの説明書をお読みください。

DF ボタンについて

DF ボタンを押すと、ソースごとにあらかじめ記憶されている機能を直接操作することができます。内蔵 MD・マルチ CD・1 枚型 CD でポーズ、マルチ MD でリピート、ラジオで BSM、テレビで BSSM を操作することができます。(☞ その他 ③ 53 ページ)

はじめに

2

バッテリー上がりを防ぐために

バッテリー上がりを防ぐためのご注意

本機をお使いになるときは、必ず車のエンジンをかけてください。

また、本機が電源OFFのときでも、車のエンジンを止めた状態で、長時間、車のエンジンスイッチをON (またはACC) にしないでください。バッテリーが上がる恐れがあります。

はじめに

3

50 枚型マルチCD プレーヤーの使用について

50 枚型マルチCD プレーヤーをご使用になる場合のご注意

本機では、50 枚型マルチCD プレーヤーの取扱説明書に記載されている50 枚型マルチCD プレーヤー特有の機能を操作することはできません。本機で操作できるのは、本書に記載されている機能のみです。

長時間録音されたMD の再生について

本機はMDLPに対応しています。長時間録音されているMDも再生することができます。

本機とMDLPに対応していない製品（MD-P100IIなど）を組み合わせの場合、その製品では長時間録音されているMDを再生することができません。

MDLPについて

MDLPとは、今までお使いになっているMDで、従来の録音できる時間より長く（2倍、4倍の時間）録音することができる圧縮方式です。

聞きたいソース (音源) に切り換えることができます。

1 ソースを切り換える

SOURCE ボタンを押す

ボタンを押すごとに次のように切り換わります。

1 枚型 CD (別売)

テレビ (別売)

ラジオ (FM/AM)

内蔵 MD

マルチ MD (別売)

マルチ CD (別売)

External
(エクスターナルユニット) (別売)

AUX (外部機器) (別売)

1 枚型 CD に戻る

2 電源を切る

SOURCE ボタンを 1 秒以上押す
本機の電源が切れます。

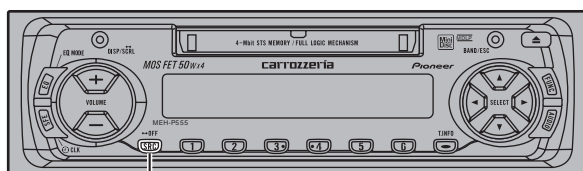

ソース
SOURCE ボタン

メモ

接続していないソースには切り換わりません。CDやMDがセットされていないときは、そのソースには切り換わりません。

AUX (外部機器) の設定 (☞ その他 56 ページ) をONにしないと、AUXには切り換わりません。本機の青リード線 (オートアンテナ) に車側のオートアンテナコントロール端子を接続している場合、ソースをラジオにすると車に装備されているオートアンテナがのびます。

External (エクスターナルユニット) とは、本機がソースとして対応していないバイオニア製品 (将来発売される製品など) の基本的な機能をコントロールできるように用意している特別なソースです。本機でExternal (エクスターナルユニット) としてコントロールできる製品は1台だけです。

テレビ、1枚型CD、マルチMDを接続したときは

操作のしかたは、それぞれの取扱説明書をご覧ください。

組み合わせ例

ソース	製品の型番
テレビ	「AVX-P7700W」
1枚型CD	「CDS-P555」
マルチMD	「MD-P100II」

上記の製品の取扱説明書では、本機以外の製品を例にして、操作説明が行われている場合があります。その製品と対応しているボタンで操作を行ってください。

ここだけの操作で、MDを聞くことができます。

1 MDを セットする

MDのラベル面を上にして、挿入口に差し込む

矢印の向きに差し込みます。

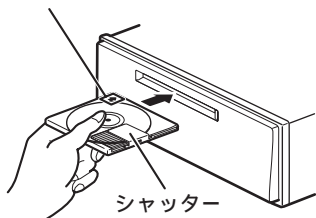

確認

MDのシャッターが閉まっていることを確認してから差し込んでください。

MDを挿入すると、本機はMDから曲数などの情報を読みとります。この間、ディスプレイには「TOC READ」が表示されます。

MDの再生が始まります。



再生経過時間

MDをセットしたときや、他のソースから内蔵MDに切り換えたときなどに、ディスクタイトルおよび曲名を自動的に1回スクロール表示します。



2 聞きたい曲を選ぶ (または早送り/早戻し)

◀または▶ ボタンを押す

- ▶ : 次の曲を選ぶとき (または早送り)
- ◀ : 前の曲を選ぶとき (または早戻し)



再生経過時間

選曲と早送り/早戻しの使い分け

聞きたい曲の選択	0.5秒未満
曲の早送り/早戻し	0.5秒以上押し 続けている間

曲を選んだときに、曲名を自動的に1回スクロール表示します。ただし、今聞いている曲の頭出しをしたときには、自動的にスクロール表示しません。

メモ

MDをセットしたまま電源をOFFにしたり、他のソース(ラジオやマルチCDなど)に切り換えることもできます。(☞ ここだけで① 10ページ)

MD挿入口にはMD以外のものを絶対に入れないでください。故障の原因となります。

早送り/早戻しをする

音量を調節する

MDを取り出す

トラックサーチ / 早送り/早戻し / 音量調節

ここだけ読めば
すぐ使えます

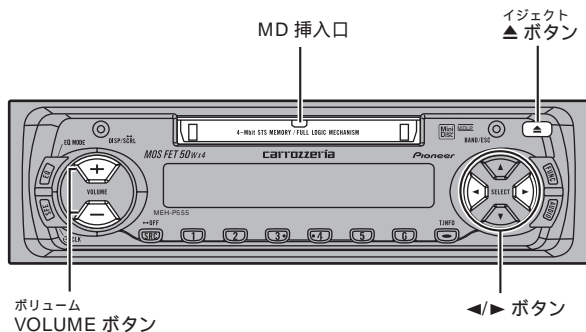

3 音量を調節する

VOLUME を押す

+ : 大きくするとき

- : 小さくするとき



0 ~ 30 の範囲で調節できます。

約 4 秒間、音量が表示されます。

4 MDを取り出して MD再生をやめる

▲ ボタンを押す

MDが出てきます。

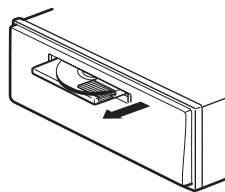

出てきたMDはすぐに取り出して、保管してください。

ここだけで ラジオのふだんの操作

バンドを選ぶ

放送局を選ぶ

3

ここだけの操作で、ラジオを聞くことができます。

1 ソースを ラジオにする

SOURCE ボタンを押す

ラジオを受信します。



ステレオ放送を受信すると表示されます。

2 バンドを 選ぶ

BAND ボタンを押す

ボタンを押すごとに、次のようにバンドが切り換わります。

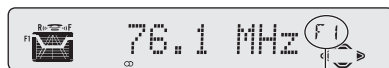

F1 (FM1) F2 (FM2)

A2 (AM2) A1 (AM1)

バンドごとに放送局を6局ずつ記憶できます。(ラジオ ① ② 22、23 ページ)

バンド1とバンド2を切り換えて使うことでより多くの放送局を記憶できます。例えば、バンド1にはふだんよく聞く放送局を記憶させておきます。旅行先など、どんな放送局があるのか知らない地域に行ったときに、バンド2に切り換えてBSMを使うと、バンド1に記憶させた放送局はそのまま使いになれます。

ここだけ読めば
すぐ使えます

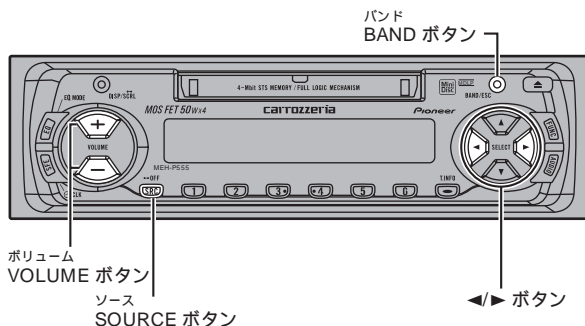

3 放送局を 選局する

◀ または ▶ ボタンを押す

- ▶ : 高い周波数の放送局を選局するとき
- ◀ : 低い周波数の放送局を選局するとき



受信周波数

選局方法の使い分け

手動選局 (1ステップずつ)	0.5秒未満
自動選局	0.5秒以上

0.5秒以上押し続けている間、途中の放送局をとばすことができます。ボタンを離れたところから自動選局を開始します。電波の強い放送局を選局するには、自動選局を、電波の弱い放送局を選局するには、手動選局をおすすめします。

4 音量を 調節する

VOLUME を押す

- + : 大きくするとき
- : 小さくするとき



0 ~ 30の範囲で調節できます。

約4秒間、音量が表示されます。

5 ラジオの 受信をやめる

他のソースに切り換えるか、電源OFFにする (☞ ここだけで① 10ページ)

ここだけの操作で、マルチCDプレーヤーでCDを聞くことができます。

1 ソースを マルチCDにする

SOURCE ボタンを押す

マルチCDの再生が始まります。



2 聞きたいCDを 選ぶ

▲または▼ボタンを押す

▲ : 次のCDを選ぶとき

▼ : 前のCDを選ぶとき



CD番号

メモ

マルチCDが準備動作 (CDの有無の確認やCDの情報の読み込みなど) をしている場合があります。このとき、ソースをマルチCDに切り換えると“READY”が表示されます。

マルチCD再生中にマルチCDからマガジンを取り出すと、“NO MAG”が表示されます。

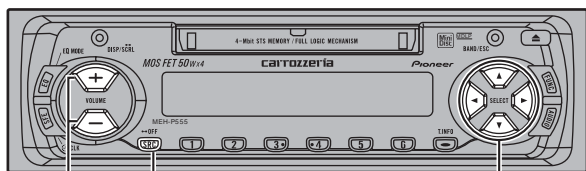

ボリューム ボタン
VOLUME ボタン
ソース ボタン
SOURCE ボタン
▲/▼/◀/▶ ボタン

3 聞きたい曲を選ぶ (または早送り/早戻し)

◀または▶ ボタンを押す

▶ : 次の曲を選ぶとき (または早送り)

◀ : 前の曲を選ぶとき (または早戻し)



再生経過時間 曲番号

選曲と早送り/早戻しの使い分け

聞きたい曲の選択	0.5秒未満
曲の早送り/早戻し	0.5秒以上押し 続けている間

4 音量を 調節する

VOLUME を押す

+ : 大きくするとき

- : 小さくするとき



0 ~ 30 の範囲で調節できます。

約 4 秒間、音量が表示されます。

5 マルチ CD 再生を やめる

他のソースに切り換えるか、電源OFFにする (☞ ここだけで① 10 ページ)

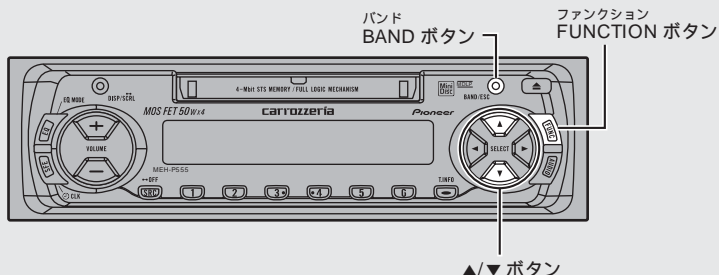

内蔵MD
1

モードの切り換えかた

ふだんの操作以外の便利な機能を使うときは、モードを切り換えて操作します。

ファンクションモードの切り換え

1 ファンクションモードを切り換える

FUNCTION ボタンを押すボタンを押すごとに次のように切り換わります。

リピートモード (☞ 内蔵MD②)

ランダムモード (☞ 内蔵MD③)

スキャンモード (☞ 内蔵MD④)

ポーズモード (☞ 内蔵MD⑤ 20 ページ)

リピートモードに戻る

メモ

ファンクションモードを解除するには、BAND ボタンを押します。(約 30 秒間、何も操作しなかったときも、自動的に解除されます。)

内蔵MD
2

同じ曲を繰り返し聞く

トラックリピート再生

今聞いている曲を繰り返し聞くことができます。

1 リピートモードにする

FUNCTION ボタンを押して選ぶ (☞ 内蔵MD①)



2 リピート再生をONにする

▲ ボタンを押す (▼ ボタンでOFF)



今聞いている曲を繰り返し再生します。

BAND ボタンを押して、ファンクションモードを解除してください。



リピート再生中に表示されます。

内蔵MD

3

いつもと違う曲順で 聞く

ランダム再生

選曲をMDプレーヤーにまかせて、いつもと違う曲順(ランダム)で再生することができます。

1 ランダムモードにする

FUNCTION ボタンを押して選ぶ
( 内蔵MD①)



2 ランダム再生をONにする

▲ ボタンを押す (▼ボタンでOFF)



次の曲から、ランダムに選曲します。

BAND ボタンを押して、ファンクションモードを解除してください。



ランダム再生中に表示されます。

内蔵MD

4

聞きたい曲をさがす

スキャン再生

曲の始めの部分だけを、約10秒間ずつ次々に聞くことができます。

1 スキャンモードにする

FUNCTION ボタンを押して選ぶ
( 内蔵MD①)



2 スキャン再生を始める

▲ ボタンを押す



曲の始めの約10秒間が次々に再生されます。

スキャン再生を始めて約30秒たつと、自動的にファンクションモードが解除されます。



スキャン再生中に表示されます。

3 聞きたい曲が再生されたら スキャン再生をOFFにする

確認

ファンクションモードが解除されていたら、手順1の操作を行ってもう一度スキャンモードにしたら、スキャン再生をOFFにしてください。

スキャンモードのときに▼ボタンを押す



BAND ボタンを押して、ファンクションモードを解除してください。

メモ

スキャン再生を始めた曲まで戻るとスキャン再生は解除されます。

内蔵MDでMDを聞く

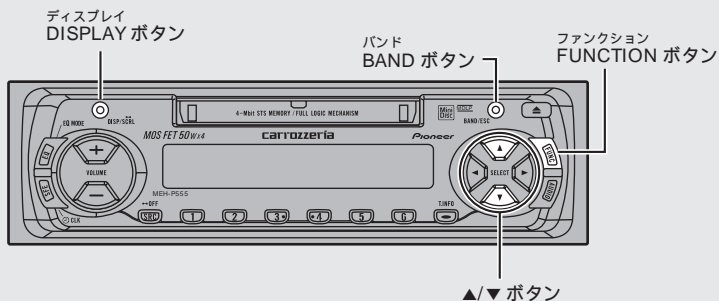

内蔵MD
5

MD再生を一時停止する

ポーズ

MD再生を一時停止することができます。

1 ポーズモードにする

FUNCTION ボタンを押して選ぶ
(内蔵MD 18 ページ)



2 MD再生を一時停止する

▲ ボタンを押す (▼ ボタンで再生)



BAND ボタンを押して、ファンクションモードを解除してください。



一時停止中に表示されます。

MDのタイトルを表示させる

タイトル表示 / タイトルスクロール

再生経過時間の表示以外に、ディスク名や曲名を表示させることができます。ディスク名や曲名は一度に10文字まで表示することができます。また、隠れている文字を順に表示させることもできます。

表示切り換え

タイトル表示について

再生経過時間表示は、ランダム、スキップ再生を行うと、それぞれのON/OFFの状態を示す表示に変わります。

本機はカナ文字に対応していますので、カナやアルファベットの小さな文字がそのまま表示されます。

表示をディスク名または曲名に切り換えたときに、隠れているタイトルを自動的に1回スクロール表示します。

ディスク名が入力されていない場合は、ディスク名表示が“NO D-DATA”になります。曲名が入力されていない場合は、曲名表示が“NO TR-DATA”になります。

本機では、MDの録音方式に関わらずトラックタイトル先頭の「LP:」を表示しません。(※ はじめに⑨ページ)

(長時間録音されたトラックタイトルの先頭には、「LP:」があらかじめ入力されている場合があります。)

隠れているタイトルを表示する

1 隠れているタイトルを表示する

DISPLAY ボタンを2秒以上押す



隠れている文字が順番に表示されていきます。

1 表示を切り換える

DISPLAY ボタンを押す

ボタンを押すごとに次のように切り換わります。

再生経過時間表示



ディスク名表示



曲名表示

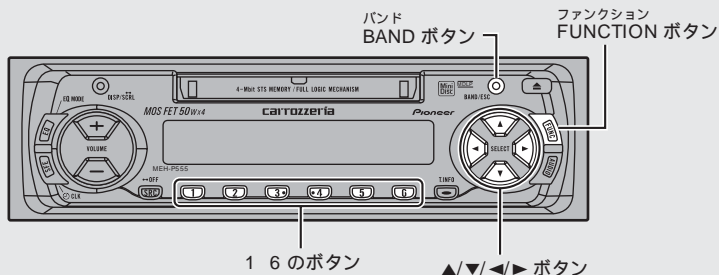

再生経過時間表示に戻る

ラジオ
1

複数の放送局を自動的に記憶させる

BSM

受信状態の良い放送局をさがして、自動的に1～6のボタンに記憶させることができます。

1 記憶させるバンドを選ぶ

BAND ボタンを押す
(☞ ここだけで④ 14ページ)

2 BSM モードにする

FUNCTION ボタンを押す

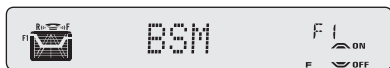

3 BSM を始める

▲ ボタンを押す (▼ ボタンで途中解除)



記憶動作中に点滅します。

記憶が終わると点滅が止まり、1のボタンに記憶した放送局を受信します。

BAND ボタンを押して、BSM モードを解除してください。



受信中の記憶番号

メモ

受信状態の良い放送局が、6局より少ないときは、前の記憶が残ることがあります。

BSMとは、Best Stations Memory (ベストステーションズメモリー)の略です。

記憶させた放送局を呼び出すには(☞ ラジオ④)

BSMモードは、約30秒間何も操作しないと、自動的に解除されます。

放送局を1局ずつ記憶させる

プリセットメモリー

1～6のボタンに、お好みの放送局を、1局ずつ手で記憶させることができます。

1

記憶させるバンドを選ぶ

BAND ボタンを押す

(ここだけで③ 14ページ)

2

記憶させたい放送局を選局する

◀または▶ ボタンを押す

(ここだけで③ 15ページ)

3

記憶させる

1～6のボタンの1つを2秒以上押す



押したボタンの番号 (記憶番号) が点滅します。



記憶が終わると点滅が終わり、押したボタンに受信中の放送局が記憶されます。

メモ

記憶させた放送局を呼び出すには (ラジオ③)

記憶させた放送局を呼び出す

プリセットチューニング

記憶させた放送局は、簡単に呼び出すことができます。

1

記憶させたバンドを選ぶ

BAND ボタンを押す

(ここだけで③ 14ページ)

2

記憶させた放送局を呼び出す

記憶させた放送局を直接呼び出す

1～6のボタンの1つを押す

記憶させた放送局を順番に呼び出す

▲または▼ ボタンを押す

▲ : 次の記憶番号の放送局を呼び出すとき

▼ : 前の記憶番号の放送局を呼び出すとき

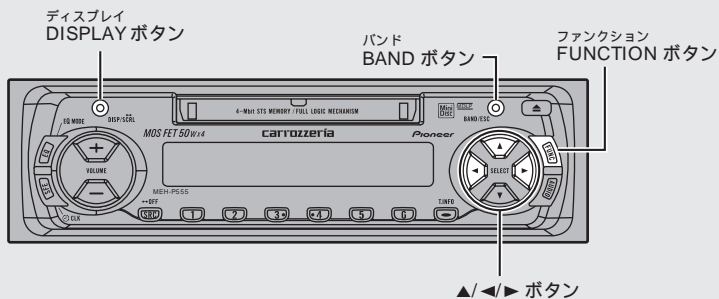

受信中の記憶番号

ラジオ
4

放送局名を表示させる

放送局名表示

受信周波数以外に、放送局名選択で選んだ放送局名などを表示させることができます。

1 表示を切り換える

DISPLAY ボタンを押す

ボタンを押すごとに表示が切り換わります。

放送局名表示

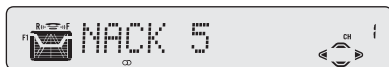

記憶された放送局名が表示されます。

受信周波数表示



放送局名表示に戻る

メモ

放送局名が登録されていない周波数は、放送局名を表示することができません。

受信している放送局に合わせて、表示する放送局名を選ぶことができます。

放送局名について

同じ周波数でも、地域によって受信する放送局は違うことがあります。(例: FM 80.0MHz を使用している放送局は「TOKYO FM」「FM青森」「FM福岡」など複数あります。) 本機には、あらかじめ放送局名が記憶されています。ディスプレイに表示されている放送局名が受信している放送局名と異なるような場合は、放送局名を変更して表示することができます。

1 バンドを選ぶ

BAND ボタンを押す
( ここだけで③14ページ)

2 変更したい放送局を選択する

◀または▶ ボタンを押す
( ここだけで③15ページ)

3 放送局名選択モードにする

FUNCTION ボタンを2秒以上押す



約2秒間表示されます。

4 放送局名を選ぶ

◀または▶ ボタンを押す

- ▶ : 次の放送局名を選ぶとき
- ◀ : 前の放送局名を選ぶとき



受信中の周波数に該当する放送局名が点滅します。

注意

本機に登録されていない放送局名は選べません。

5 放送局名を変更する

▲ ボタンを押す



BAND ボタンを押して、放送局名選択モードを解除してください。

メモ

選んだ周波数に該当する放送局名が登録されていないと、「NO DATA」と表示されます。放送局名を表示させたくないときは、「-----」(全て空白)を選んでください。

パイオニア製のFMモジュレータータイプのマルチCD(「CDX-FM653など」)をお使いの方は、モジュレーター周波数に合わせると、放送局名を「FM M-CD」に変更して表示することができます。パイオニア製のTVをFMモジュレータでお使いの方は、モジュレーター周波数に合わせると、放送局名を「FMTV SOUND」に変更して表示することができます。

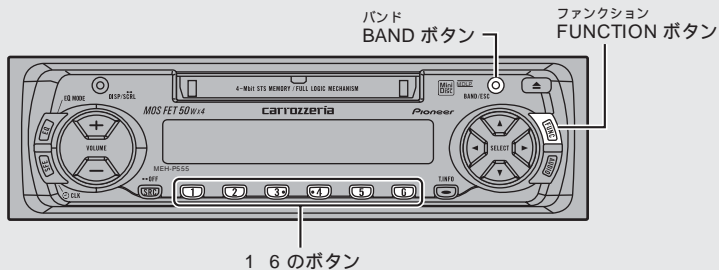

マルチCD
1

聞きたいCDを直接選ぶ

ダイレクトサーチ

聞きたいCDにワンタッチで切り換えることができます。

1 聞きたいCDを選ぶ

1 ~ 6 のボタンを押す

2秒未満：1 ~ 6 枚目のCDを選ぶとき

2秒以上：7 ~ 12 枚目のCDを選ぶとき



CD番号

モードの切り換えかた

ふだんの操作以外の便利な機能を使うときは、モードを切り換えて操作します。

ファンクションモードの切り換え

1 ファンクションモードを切り換える

FUNCTION ボタンを押す
ボタンを押すごとに次のように切り換わります。

リピートモード (☞ マルチCD ② 28 ページ)

タイトルリストモード
(☞ マルチCD ③ 38 ページ)

ランダムモード (☞ マルチCD ⑤ 30 ページ)

スキップモード (☞ マルチCD ④ 29 ページ)

ITS再生モード (☞ マルチCD ⑦ 32 ページ)

ポーズモード (☞ マルチCD ⑬ 39 ページ)

COMP切り換えモード
(☞ マルチCD ⑮ 40 ページ)

リピートモードに戻る

メモ

ファンクションモードを解除するには、BAND ボタンを押します。(約30秒間、何も操作しなかったときも、自動的に解除されます。)

詳細設定モードの切り換え

1 詳細設定モードにする

FUNCTION ボタンを2秒以上押す

2 詳細設定モードを切り換える

FUNCTION ボタンを押す
ボタンを押すごとに次のように切り換わります。

タイトル入力モード
(☞ マルチCD ⑩ 34 ページ)

ITS入力モード (☞ マルチCD ⑥ 31 ページ)

タイトル入力モードに戻る

メモ

詳細設定モードを解除するには、BAND ボタンを押します。
「CD TEXT」に対応しているマルチCD (「CDX-P670」など) で「CD TEXT」を再生しているときは、タイトル入力モードに切り換わりません。(「CD TEXT」にあらかじめ収録されているタイトルは変更できません。)

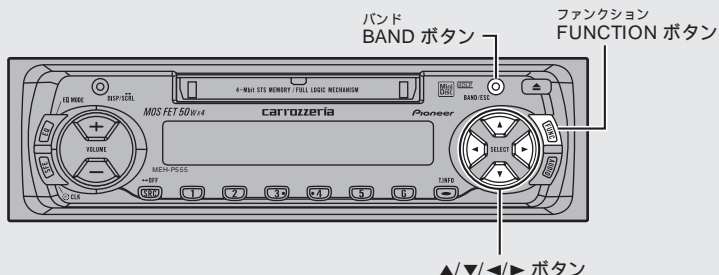

マルチCD
3

同じ曲やCDを繰り返し聞く

リピート再生

今聞いている曲を繰り返し聞いたり、1枚のCDを繰り返し聞くなど、繰り返し再生する範囲を選ぶことができます。

再生範囲について

再生範囲（繰り返し聞く範囲）は、次の中から選ぶことができます。

再生範囲	リピート再生の内容
トラックリピート	再生中の曲を繰り返し再生します。
ディスクリピート	再生中のCDを繰り返し再生します。
マルチCDリピート	マルチCDにセットされているすべてのCDを通して再生します。(通常はこのモードにしておきます。)

2 再生範囲を切り換える

◀または▶ ボタンを押す
ボタンを押すごとに次のように切り換わります。



TRK (トラックリピート)

DSC (ディスクリピート)

MCD (マルチCDリピート)

TRKに戻る

1 リピートモードにする

FUNCTION ボタンを押して選ぶ
(マルチCD ② 27 ページ)



BAND ボタンを押して、ファンクションモードを解除してください。



トラックリピートのときは“RPT ”、ディスクリピートのときは“DISC”が表示されます。

マルチCD 4 聞きたい曲やCDをさがす

スキャン再生

今聞いているCDの、曲の始めの部分だけを、約10秒間ずつ次々に聞くことができます。また、すべてのCDの、1曲目の始めの部分だけを次々に聞くこともできます。

1 リpeatモードにして再生範囲を選ぶ (E マルチCD 3)

聞きたい曲をさがすとき

◀または▶ ボタンを押してディスク
リピートにする

再生中のCDの全曲を、約10秒ずつ再生
できます。

聞きたいCDをさがすとき

◀または▶ ボタンを押してマルチCD
リピートにする

マルチCDのマガジン内すべてのCDの1曲
目だけを、約10秒ずつ再生できます。

2 スキャンモードにする

FUNCTION ボタンを押して選ぶ
(E マルチCD 27 ページ)

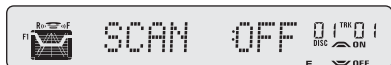

3 スキャン再生を始める

▲ ボタンを押す

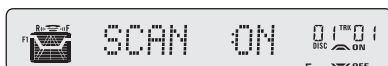

曲の始めの約10秒間が次々に再生されます。

スキャン再生を始めて約30秒たつと、自動
的にファンクションモードが解除されます。



スキャン再生中に表示されます。

4 聞きたい曲 (CD) が再生されたらスキャン再生をOFFにする

確認

ファンクションモードが解除されていたら、手順
2の操作を行ってもう一度スキャンモードにして
から、スキャン再生をOFFにしてください。

スキャンモードのときに▼ボタンを押す

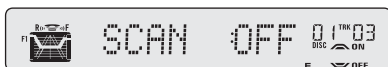

BAND ボタンを押して、ファンクションモード
を解除してください。

メモ

スキャン再生を始めた曲 (またはCD) まで戻ると、
スキャン再生は解除されます。
トラクリリピートのときに、スキャン再生をONに
すると、再生範囲がディスクリピートに切り換わり
スキャン再生します。

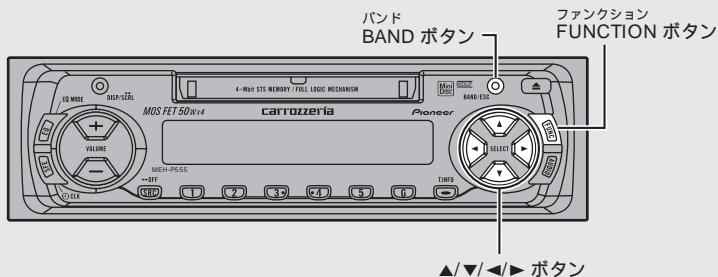

マルチCD 5 いつもと違う曲順で聞く

ランダム再生

選曲をマルチCDにまかせて、いつもと違う曲順 (ランダム) で再生することができます。

1 リピートモードにして再生範囲を選ぶ (☞ マルチCD ② 28 ページ)

選んだ再生範囲内でランダム再生が行われます。

2 ランダムモードにする

FUNCTION ボタンを押して選ぶ
(☞ マルチCD ② 27 ページ)

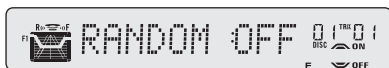

3 ランダム再生をONにする

▲ ボタンを押す (▼ ボタンでOFF)



次の曲から、ランダムに選曲します。

BAND ボタンを押して、ファンクションモードを解除してください。

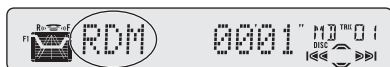

ランダム再生中に表示されます。

メモ

トラックリピートのときに、ランダム再生をONにすると、再生範囲がディスクリピートに切り換わりランダム再生します。

記憶させた曲だけ再生する (☞ マルチCD⑦ 32ページ) ために、あらかじめ聞きたい曲をマルチCDに記憶させておきます。

ITSについて

ITSとは、Instant Track Selection (インスタントトラックセレクション) の略です。

ITSは、聞きたい曲だけを記憶させておき、それを再生する (☞ マルチCD⑦ 32ページ) 機能です。

曲の記憶はCDごとに行われます。CDを入れ換えても、そのCDの記憶は消えません。

CD1枚につき24曲まで記憶できます。(25曲以上収録されているCDでは、25曲目以降に収録されている曲は記憶できません。)

ITSは、タイトル (☞ マルチCD⑩ 34ページ) と合わせてCD100枚分の記憶ができます。

100枚を超えたときは、いちばん古いCDの記憶が消されて、新しいCDが記憶されます。

1 記憶させたいCDを再生する

▲または▼ボタンを押す
(☞ ここだけで④ 16ページ)

2 ITS入力モードにする

FUNCTIONボタンを2秒以上押してから、FUNCTIONボタンを押して選ぶ
(☞ マルチCD② 27ページ)



4 記憶させる

▲ ボタンを押す



約2秒間表示され、記憶したことを知らせます。

BANDボタンを押して、詳細設定モードを解除してください。

3 記憶させたい曲を選ぶ

◀または▶ボタンを押す
(☞ ここだけで④ 17ページ)

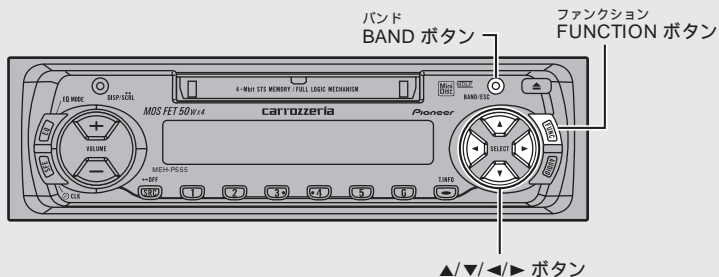

マルチCD 7 記憶させた曲だけ再生する

ITS再生

ITS記憶 (E5 マルチCD 31 ページ) で記憶させた曲だけを再生することができます。

1 リピートモードにして再生範囲を選ぶ

(E5 マルチCD 28 ページ)
選んだ再生範囲内でITS再生が行われます。

2 ITS再生モードにする

FUNCTION ボタンを押して選ぶ
(E5 マルチCD 27 ページ)

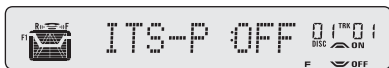

3 ITS再生をONにする

▲ ボタンを押す (▼ ボタンでOFF)

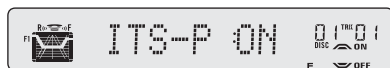

ITS再生が始まり、記憶させた曲だけが再生されます。

BAND ボタンを押して、ファンクションモードを解除してください。



ITS再生中に表示されます。

メモ

手順1で選んだ再生範囲内に、記憶させた曲がない場合は、「ITS EMPTY」が約2秒間表示されて、ITS再生は行われません。

記憶させた曲を1曲ずつ記憶から消す

ITS消去 (1曲ごと)

記憶させた曲を1曲ずつ消すことができます。

1 ITS再生をONにする

(☞ マルチCD⑦)

2 消去したい曲を再生する

◀または▶ ボタンを押す

(☞ ここだけで④ 17ページ)

3 ITS入力モードにする

FUNCTION ボタンを2秒以上押してから、FUNCTION ボタンを押して選ぶ

(☞ マルチCD② 27ページ)



4 消去する

▼ ボタンを押す



次に記憶されている曲

再生していた曲が記憶から消去され、次に記憶されている曲が再生されます。

BAND ボタンを押して、詳細設定モードを解除してください。

メモ

現在の再生範囲内に記憶させた曲がなくなった場合は、“ITS EMPTY” が約2秒間表示されて、ITS再生がOFFになります。

記憶させた曲をCDごとに記憶から消す

ITS消去 (CDごと)

記憶させた曲をCDごとに消すことができます。

1 消去したいCDを再生する

▲または▼ ボタンを押す

(☞ ここだけで④ 16ページ)

ITS再生がONになっているときは、ITS再生をOFFにしてください。(☞ マルチCD⑦)

2 ITS入力モードにする

FUNCTION ボタンを2秒以上押してから、FUNCTION ボタンを押して選ぶ

(☞ マルチCD② 27ページ)



3 消去する

▼ ボタンを押す



約2秒間表示され、消去されたことを知らせます。

BAND ボタンを押して、詳細設定モードを解除してください。

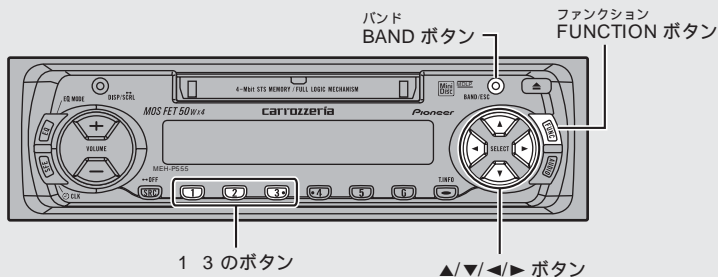

マルチCD 10 CDのタイトルを記憶させる

タイトル入力

CDのタイトルを表示させる (☞ マルチCD ① 36 ページ) ために、あらかじめタイトルを記憶させておきます。

タイトル表示について

タイトル表示は、CDのタイトルを入力して記憶させておき、ディスプレイに表示させる機能です。

CDにタイトルをつけるとタイトルリスト (☞ マルチCD ③ 38 ページ) で聞きたいCDをさがすこともできます。

「CD TEXT」に対応しているマルチCD (「CDX-P670」など) では、「CD TEXT」にあらかじめ収録されているCDタイトルで同様にタイトルリスト (☞ マルチCD ③ 38 ページ) をすることができます。

タイトルは10文字まで入力できます。

記憶はCDごとに行われます。CDを入れ換えても、そのCDの記憶は消えません。

タイトルは、ITS (☞ マルチCD ⑥ 31 ページ) と合わせてCD100枚分の記憶ができます。

100枚を超えたときは、いちばん古いCDの記憶が消されて、新しいCDが記憶されます。

1 タイトルを入力したいCDを再生する

▲または▼ボタンを押す

(☞ ここだけで④ 14 ページ)

2 タイトル入力モードにする

FUNCTION ボタンを2秒以上押してから、FUNCTION ボタンを押して選ぶ (☞ マルチCD ② 27 ページ)



約2秒間表示されます。

ご注意

「CD TEXT」に対応しているマルチCD (「CDX-P670」など) に「CD TEXT」をセットしているときは、タイトル入力モードには切り換わりません。(「CD TEXT」に収録されているCDタイトルは変更できません。)

3 文字モードを切り換える

1 ~ 3 ボタンを押す

次の表のように切り換わります。

押すボタン	選べる文字
1ボタン (1ボタンを押すごとに切り換わります。)	アルファベットの小文字 (a ~ z)、空白 (_) アルファベットの太文字 (A ~ Z)、数字 (0 ~ 9)、 記号 (!、#、& など) 空白 (_)
2ボタン	数字 (0 ~ 9)、 記号 (!、#、& など) 空白 (_)
3ボタン (3ボタンを押すごとに切り換わります。)	カタカナ (ア ~ ン)、 音引き (-) 空白 (_) 拗促音 (ア、ヨ、ツなど) 濁点、半濁点、 空白 (_)

4 タイトルを入力する

入力する文字を選ぶ

▲ または ▼ ボタンを押す

▲ : 次の文字を選ぶとき

▼ : 前の文字を選ぶとき

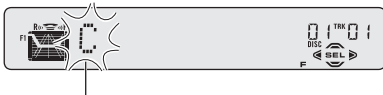

選んだ文字が点滅します。

入力する位置を選ぶ

◀ または ▶ ボタンを押す

▶ : 右に移動させるとき

◀ : 左に移動させるとき



10文字まで入力できます。

5 入力が終わったら 10文字目を点滅させる



余ったところを空白にして、10文字目を点滅させます。

6 入力したタイトルを記憶する

▶ ボタンを押す



入力位置の点滅が終わり、入力したタイトルが記憶されます。

BAND ボタンを押して、詳細設定モードを解除してください。

メモ

タイトル入力中 (文字が点滅しているとき) に BAND ボタンを押すと、詳細設定モードが途中で解除されます。(この場合、入力中のタイトルは記憶されません。)

ディスプレイ
DISPLAY ボタン

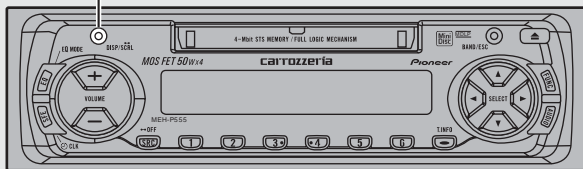

マルチCD
11

CDのタイトルを 表示させる

ディスクタイトル表示

タイトル入力 (☞ マルチCD ⑩ 34 ページ) で入力したCDのタイトルを表示させることができます。

1 表示を切り換える

DISPLAY ボタンを押す
ボタンを押すごとに次のように切り換わります。

再生経過時間表示



タイトル表示



再生経過時間表示に戻る

メモ

タイトルが入力されていないCDで表示を切り換えると、「NO TITLE」が表示されます。

マルチCD
12

「CD TEXT」のタイトル や歌手名を表示させる

タイトル表示 / タイトルスクロール

「CD TEXT」に対応しているマルチCD (「CDX-P670」など) に「CD TEXT」をセットしたとき、ディスクタイトル、曲名などを表示させることができます。一度に10文字まで表示することができます。また、隠れている文字を順に表示させることもできます。

チェック 「CD TEXT」に対応しているマルチCD
(「CDX-P670」など) の機能です。

「CD TEXT」について

「CD TEXT」とは、CDのタイトル/歌手名/曲名などの文字情報が収録されたCDです。ディスクタイトル面に下記マークのついているCDは、「CD TEXT」です。(下記マークが付いていない「CD TEXT」もあります。)



表示切り換え

1 表示を切り換える

DISPLAY ボタンを押す
ボタンを押すごとに次のように切り換わります。

再生経過時間表示

ディスクタイトル (ディスク名)

ディスクアーティストネーム (歌手名)

トラックタイトル (曲名)

トラックアーティストネーム (歌手名)

再生経過時間表示に戻る

例) ディスクタイトル表示



再生中の「CD TEXT」に記憶されているディスクタイトルが表示されます。

メモ

トラックアーティストネーム (歌手名) などが記憶されていないCDで表示を切り換えると、「NO TA-NAME」などが表示されます。

隠れている文字を表示する

1 隠れているタイトルを表示する

DISPLAY ボタンを2 秒以上押す



隠れている文字が順に表示されていきます。

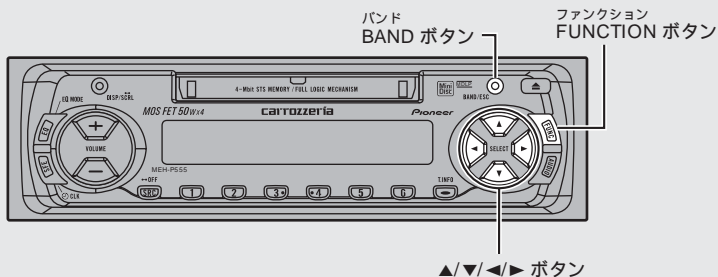

マルチCD
13

タイトルを見て聞きたいCDをさがす

タイトルリスト

CDのタイトルを見ながら、聞きたいCDを選ぶことができます。

1 タイトルリストモードにする

FUNCTION ボタンを押して選ぶ
(☞ マルチCD ② 27ページ)



約2秒間表示されます。

3 選んだCDを再生する

▲ ボタンを押す



選んだCDが再生されます。

2 聞きたいCDを選ぶ

◀ または ▶ ボタンを押す

- ▶ : 次のCDのタイトルを表示させるとき
- ◀ : 前のCDのタイトルを表示させるとき



記憶されているタイトルが表示されます。
また、そのCDのCD番号が点滅します。

BAND ボタンを押して、ファンクションモードを解除してください。

CD再生を一時停止することができます。

1 ポーズモードにする

FUNCTION ボタンを押して選ぶ
( マルチCD 27 ページ)



2 CD再生を一時停止する

▲ ボタンを押す (▼ ボタンで再生)



BAND ボタンを押して、ファンクションモードを解除してください。



一時停止中に表示されます。

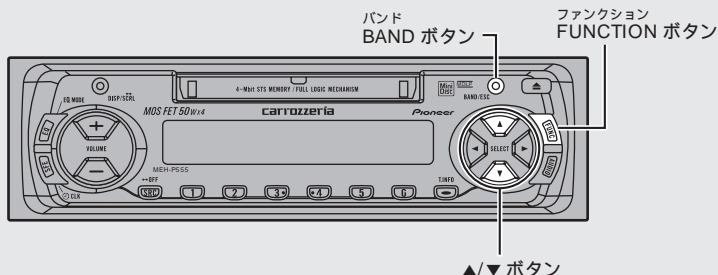

マルチCD 15 CDの音質を調整する

COMP / DBE

大きな音と小さな音の音量差を小さくしたり、低音域を押し上げたりすることができます。

チェック COMP/DBE機能の付いたマルチCDプレーヤーで操作できます。

COMPについて

COMPとは、Compression (コンプレッション)の略です。大きな音を抑え、小さな音を押し上げて、大きな音と小さな音の音量差を小さくする機能です。この機能は、小さな音が聞きとりにくいようなときにお使いになると便利です。

DBEについて

DBEとは、Dynamic Bass Emphasis (ダイナミックバスエンファシス)の略です。DBEは、車内で不足しがちな低音域を押し上げる機能です。

1 COMP切り換えモードにする

FUNCTION ボタンを押して選ぶ

(マルチCD ② 27 ページ)



現在のCOMP/DBEの状態が表示されます。

ご注意

COMP/DBE機能のないマルチCDを組み合わせたときは、“NO COMP”が表示されて、操作ができません。

2 機能を選ぶ

▲または▼ボタンを押す
ボタンを押すごとに次のように切り換わります。

COMP OFF

COMP 1 (コンプレッション 1)

COMP 2 (コンプレッション 2)

COMP OFF

DBE 1

DBE 2

最初のCOMP OFFに戻る

BAND ボタンを押して、ファンクションモードを解除してください。

メモ

COMP、DBEともに1より2の方が効果が大きくなります。

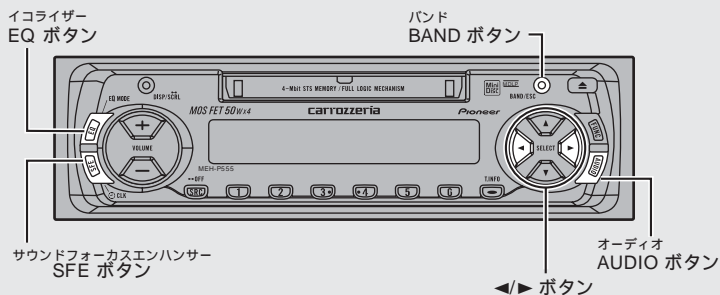

音の調節

1

お好みの音の空間に設定する

SFE

ボーカルや楽器などの音像を明確にし、自然で心地よい音の空間を手軽に演出することができます。さらに乗車位置を選択することで、よりお好みにあった設定にすることができます。

SFE について

FRT1は、フロント出力の高音域と、リア出力の低音域を押し上げます。

FRT2は、フロント出力の高音域・低音域と、リア出力の低音域を押し上げます。(低音域の押し上げは、フロント/リア共通です。)

7 SFE モードを切り換える

SFE ボタンを押す



FRT1のときは、“F1”、FRT2のときは“F2”が表示されます。

ボタンを押すごとに次のように切り換わります。

FRT1-HI FRT1-LOW

SFE OFF FRT2-HI

CUSTOM FRT2-LOW

2 乗車位置を切り換える

◀または▶ ボタンを押す

- ▶ : 右に移動させるとき
- ◀ : 左に移動させるとき



L (左)、C (中央)、R (右)の中から選ぶことができます。

メモ

SFEとはSound Focus Enhancer (サウンドフォーカスエンハンサー)の略です。

FRT1、FRT2ともに、“LOW”より“HI”の方が効果が大きくなります。

“CUSTOM”には、低音、高音をお好みに合わせて調節したSFEモードが記憶されます。(音の調節 78 47ページ)

イコライザーカーブ を選ぶ

あらかじめ用意されたイコライザーカーブの中から好みのイコライザーカーブを選ぶことができます。

CUSTOM1 について

“CUSTOM1”には、お好みに合わせて調節したイコライザーカーブがソースごとに記憶されます。(内蔵MDとマルチMD、1枚型CDとマルチCDは、同じ設定になります。)

“CUSTOM2”以外のカーブを選んでいるときに調節すると、“CUSTOM1”に記憶されます。

CUSTOM2 について

“CUSTOM2”は、すべてのソースに共通したイコライザーカーブで、お好みに合わせて調節することができます。

“CUSTOM2”を選んでいるときに調節すると、調節したカーブが新しい“CUSTOM2”として記憶されます。

1 イコライザーカーブを 切り換える

EQ ボタンを押す

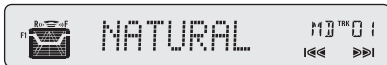

ボタンを押すごとに次のように切り換わります。

POWERFUL NATURAL

SUPER BASS VOCAL

EQ FLAT CUSTOM1
(音の調節 **5** 45 ページ)

CUSTOM2 (音の調節 **5** 45 ページ)

メモ

交通情報 (その他 **4** 54 ページ) を受信しているときは、イコライザー調節モードには切り換わりません。

オーディオ調節モードの 切り換えかた

音を調節するときは、オーディオ調節モードを切り換えて操作します。

1 オーディオ調節モードを 切り換える

AUDIO ボタンを押す
ボタンを押すごとに次のように切り換わります。

音量バランス調節モード
(音の調節 **4** 44 ページ)

イコライザー調節モード
(音の調節 **5** 45 ページ)

低音調節モード (音の調節 **7** 47 ページ)

高音調節モード (音の調節 **8** 47 ページ)

ラウドネスモード (音の調節 **9** 48 ページ)

サブウーファーモード (音の調節 **10** 49 ページ)

サブウーファー調節モード
(音の調節 **10** 49 ページ)

SLA モード (音の調節 **11** 50 ページ)

音量バランス調節モードに戻る

メモ

オーディオ調節モードを解除するには、BAND ボタンを押します。(約30秒間、何も操作しなかったときも、自動的に解除されます。)
サブウーファーモードは、リア出力の設定 (その他 **10** 58 ページ) を “FRT+S/W” にしているときだけ切り換わります。
サブウーファー調節モードは、サブウーファーモードをONにしているときだけ切り換わります。
ラジオのFMを聞いているときは、SLAモードには、切り換わりません。

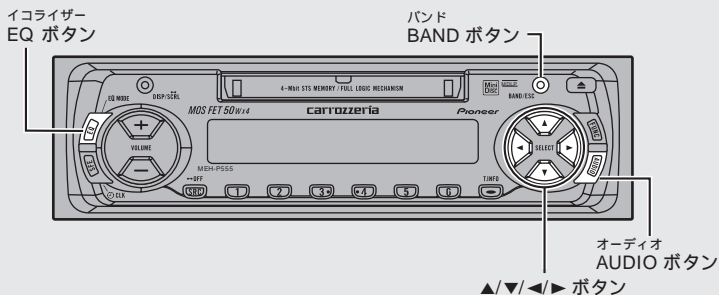
音の調節
4

前後左右の音量バランスを調節する

フェーダー / バランス

前後左右のスピーカーの音量バランスを調節することができます。

1 音量バランス調節
モードにする

AUDIO ボタンを押して選ぶ
(音の調節 ③ 43 ページ)



2 音量バランスを調節する

前後を調節する

▲または▼ボタンを押す

▲ : 前を強めるとき

▼ : 後ろを強めるとき



前後のバランスはF15 ~ R15の範囲で調節できます。

左右を調節する

◀または▶ボタンを押す

▶ : 右を強めるとき

◀ : 左を強めるとき



左右のバランスはL9 ~ R9の範囲で調節できます。

BAND ボタンを押して、オーディオ調節モードを解除してください。

メモ

リア出力の設定 (その他 ⑩ 58 ページ) を “FRT+S/W” にしたときは、前後の音量バランスを調節することはできません。

お好みに合わせてイコライザーカーブを調節する

あらかじめ用意されたイコライザーカーブを調節することで、お好みの音質をつくることができます。

1 調節したいイコライザーカーブに切り換える

EQ ボタンを押して選ぶ

( 音の調節 ② 43 ページ)

2 イコライザー調節モードにする

AUDIO ボタンを押して選ぶ

( 音の調節 ③ 43 ページ)

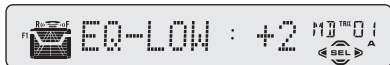

3 調節したいバンドを選んでレベルを調節する

バンドを選ぶ

◀または▶ ボタンを押す



LOW (低音) MID (中音) HIGH (高音) の中から選ぶことができます。

レベルを調節する

▲または▼ ボタンを押す

▲ : 強めるとき

▼ : 弱めるとき



イコライザーカーブを調節すると表示され、
- 6 ~ + 6 の範囲で調節できます。

BAND ボタンを押して、オーディオ調節モードを解除してください。

メモ

“CUSTOM2” 以外のカーブを選んでいるときに調節すると、“CUSTOM1” に記憶されます。また、イコライザーカーブ表示は、調節時に選んだカーブが表示されます。

交通情報 ( その他 ④ 54 ページ) を受信しているときは、イコライザー調節モードには切り換わりません。

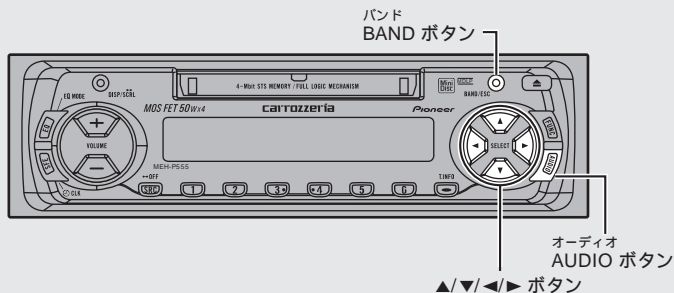

音の調節

6

イコライザーカーブを細かく調節する

イコライザーカーブには3つのバンドがあり、バンドごとに中心周波数とQファクターを調節することができます。

1 イコライザーカーブ詳細設定モードにする

AUDIO ボタンを2秒以上押す

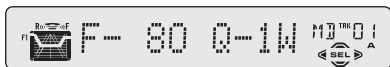

2 バンドを選んで中心周波数とQファクターを調節する

バンドを選ぶ

AUDIO ボタンを押す

ボタンを押すごとにLOW、MID、HIGHが切り換わります。



表示 (中心周波数 [Hz])	選ばれているバンド
40、80、100、160のいずれか	LOW
200、500、1k、2kのいずれか	MID
3k、8k、10k、12kのいずれか	HIGH

中心周波数を選ぶ

◀または▶ ボタンを押す



選んだ周波数が表示されます。

選んだバンドのQファクター (イコライザーカーブの傾き) を選ぶ

▲または▼ ボタンを押す

▲ : 強めるとき

▼ : 弱めるとき

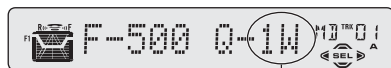

2N、1N、1W、2Wの中から選ぶことができます。

BAND ボタンを押して、イコライザーカーブ詳細設定モードを解除してください。

メモ

“CUSTOM2”以外のカーブを選んでおくと調節すると、“CUSTOM1”に記憶されます。交通情報 (電波) その他 (4) 54ページ) を受信しているときは、イコライザーカーブ詳細設定モードには切り換わりません。

低音を調節する

バス

低音のカットオフ周波数とレベルを調節することができます。SFE (音の調節① 42ページ) がFRT1のときは、低音調節はリア出力だけに効果があります。

1 低音調節モードにする

AUDIO ボタンを押して選ぶ
(音の調節③ 43ページ)



2 カットオフ周波数とレベルを調節する

周波数を選ぶ

- ◀または▶ ボタンを押す
- ▶ : 高い周波数を選ぶとき
- ◀ : 低い周波数を選ぶとき



周波数は40、63、100、160 (Hz) のの中から選ぶことができます。

レベルを調節する

- ▲または▼ ボタンを押す
- ▲ : レベルを大きくするとき
- ▼ : レベルを小さくするとき

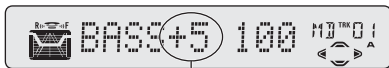

レベルは - 6 ~ + 6 の範囲で調節できます。

BAND ボタンを押して、オーディオ調節モードを解除してください。

メモ

SFE がFRT1のときは、フロント出力の低音を調節することはできません。

高音を調節する

トレブル

高音のカットオフ周波数とレベルを調節することができます。SFE (音の調節① 42ページ) がFRT1またはFRT2のときは、高音調節はフロント出力だけに効果があります。

1 高音調節モードにする

AUDIO ボタンを押して選ぶ
(音の調節③ 43ページ)



2 カットオフ周波数とレベルを調節する

周波数を選ぶ

- ◀または▶ ボタンを押す
- ▶ : 高い周波数を選ぶとき
- ◀ : 低い周波数を選ぶとき



周波数は2k、4k、6k、10k (Hz) のの中から選ぶことができます。

レベルを調節する

- ▲または▼ ボタンを押す
- ▲ : レベルを大きくするとき
- ▼ : レベルを小さくするとき



レベルは - 6 ~ + 6 の範囲で調節できます。

BAND ボタンを押して、オーディオ調節モードを解除してください。

メモ

SFE がFRT1またはFRT2のときは、リア出力の高音を調節することはできません。

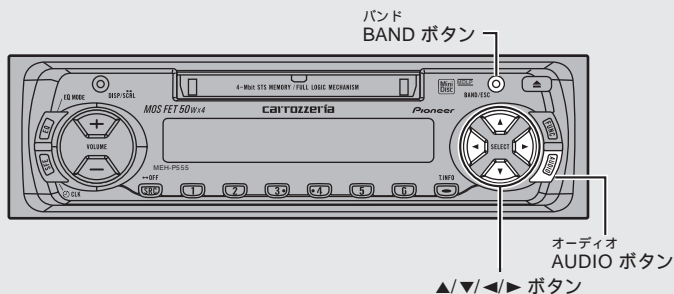

音の調節

9

小音量時の音にメリハリをつける

ラウドネス

小さな音量で聞いているときの、低・高音の不足感を補正して、メリハリのある音にすることができます。

1 ラウドネスモードにする

AUDIO ボタンを押して選ぶ
(音の調節 ③ 43 ページ)



2 ラウドネスをONにする

▲ ボタンを押す (▼ ボタンでOFF)

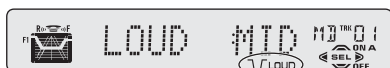

ラウドネスがONのときに表示されます。

3 ラウドネスの効果を選ぶ

◀ または ▶ ボタンを押す

- ▶ : 効果を大きくするとき
- ◀ : 効果を小さくするとき



LOW (弱)、MID (中)、HI (強) の中から選ぶことができます。

BAND ボタンを押して、オーディオ調節モードを解除してください。

サブウーファーを使う

サブウーファー

本機では、リアスピーカー端子または、RCA出力端子に接続したサブウーファーの調節を行うことができます。

カットオフ周波数について

50、80、125 (Hz) から選んだ周波数以下の音域がサブウーファーから出力されます。

1 サブウーファーモードにする

AUDIO ボタンを押して選ぶ
( 音の調節 ④ 43 ページ)



2 サブウーファーを ON にする

▲ ボタンを押す (▼ ボタンで OFF)



サブウーファーが ON のときに表示されます。

3 サブウーファー調節モードにする

AUDIO ボタンを押す



4 カットオフ周波数とレベルを調節する

周波数を選ぶ

- ◀ または ▶ ボタンを押す
- ▶ : 高い周波数を選ぶとき
- ◀ : 低い周波数を選ぶとき

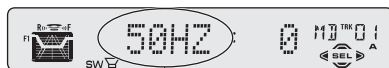

周波数は 50、80、125 (Hz) のの中から選ぶことができます。

レベルを調節する

- ▲ または ▼ ボタンを押す
- ▲ : レベルを大きくするとき
- ▼ : レベルを小さくするとき



レベルは - 6 ~ + 6 の範囲で調節できます。

BAND ボタンを押して、オーディオ調節モードを解除してください。

メモ

リア出力の設定 ( その他 ⑩ 58 ページ) を “FRT+REAR” にしたときは、サブウーファーモードには切り換わりません。

サブウーファーを OFF にしたときは、サブウーファー調節モードには、切り換わりません。

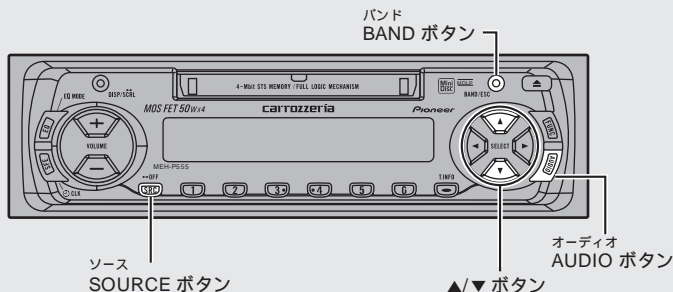
音の調節
11

各ソースの音量の違いをそろえる

SLA

ソースを切り換えたとき音量に違いが出ないように、FMの音量を基準にして各ソースの音量の違いをそろえることができます。

1 FMを受信し、FMの音量を確かめる

SOURCE ボタンを押す
(ここだけで④ 14 ページ)

2 調節したいソースに切り換える

SOURCE ボタンを押す
(ここだけで① 10 ページ)

3 SLA モードにする

AUDIO ボタンを押して選ぶ
(音の調節③ 43 ページ)

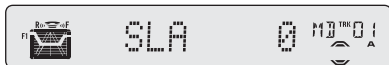

4 レベルを調節する

▲または▼ボタンを押す

▲ : レベルを大きくするとき

▼ : レベルを小さくするとき



- 4 ~ + 4 の範囲で調節できます。

BAND ボタンを押して、オーディオ調節モードを解除してください。

メモ

SLAとはSource Level Adjuster (ソースレベルアジャスター) の略です。

FMの音量を基準に他のソースとの音量差を調節するため、FMを聞いているときは、SLAモードに切り換えることはできません。

AM、テレビ、CD、MD、External (エクスターナルユニット)、AUX (外部機器) のそれぞれの音量差を調節することができます。なお、内蔵MDとマルチMD、1枚型CDとマルチCD、およびAMと交通情報 (その他④ 54 ページ) は同じ設定になります。

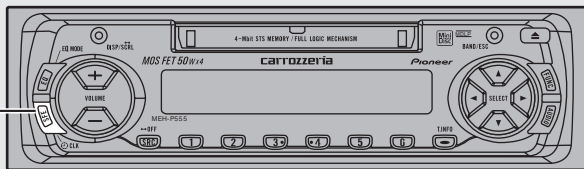

サウンドフォーカスエンハンサー
SFE ボタン

その他
1

瞬時に音量を小さくする

アッテネーター

車内の会話が聞き取りにくいときに、瞬時に音量を小さくすることができます。

1

瞬時に音量を小さくする

リモコンのATTボタンを押す
(はじめに① 7ページ)

ボタンを押すごとにON/OFFします。



アッテネーターがONのときに点滅します。

アッテネーターがONのときは、音量が約1/10になります。

その他
2

時計を表示させる

時計表示

本機の電源のON/OFFにかかわらず、時計を表示させることができます。

1

時計を表示する

SFE ボタンを2秒以上押す

ボタンを押すごとにON/OFFします。



メモ

本機の電源がONの場合は、時計表示のときに他の操作をすると、時計表示は一度解除されますが、約25秒後に時計表示に戻ります。

時計を合わせるには (その他⑥ 55ページ)

よく使う機能を直接操作する

ダイレクトファンクション

リモコンのDFボタンを押すと、よく使う機能をソースごとに直接操作することができます。内蔵MD・マルチCD・1枚型CDでポーズ、マルチMDでリピート、ラジオでBSM、テレビでBSSMを操作することができます。

内蔵MD、マルチCD、1枚型CDのとき

1 再生を一時停止する

リモコンのDFボタンを押す
( はじめに① 7ページ)

ボタンを押すごとに機能がON/OFFします。
( 内蔵MD⑤ 20ページ、マルチCD⑩ 39ページ、
1枚型CDの取扱説明書)

マルチMDのとき

1 リピート再生を切り換える

リモコンのDFボタンを押す
( はじめに① 7ページ)

ボタンを押すごとにリピート再生が切り換わ
ります。( マルチMDの取扱説明書)

ラジオのとき

1 BSMを始める

リモコンのDFボタンを2秒以上押す
( はじめに① 7ページ)

BSMが始まります。( ラジオ① 22ページ)

メモ

BSM中にリモコンのDFボタンを押すことで、BSM
を途中解除することもできます。

テレビのとき

1 BSSMを始める

リモコンのDFボタンを2秒以上押す
( はじめに① 7ページ)

BSSMが始まります。
( テレビの取扱説明書)

メモ

BSSM中にリモコンのDFボタンを押すことで、
BSSMを途中解除することもできます。

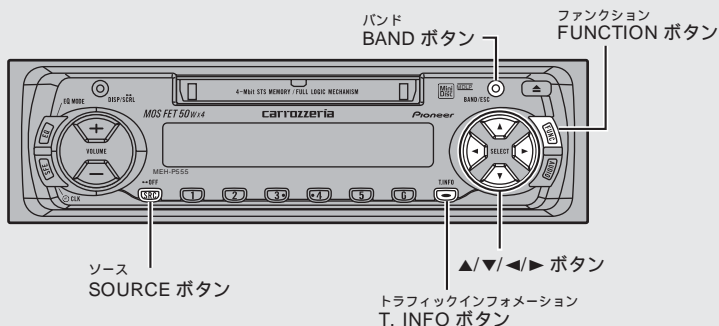

その他
4

交通情報を受信する

トラフィックインフォメーション

AM 1,620 kHzまたは1,629 kHzの交通情報を、簡単に受信することができます。

1 交通情報を受信する

T.INFO ボタンを押す



AM 1,620 kHzの交通情報を受信します。

2 放送に合わせて周波数を切り換える

◀または▶ ボタンを押す

▶ : 1,629 kHzにするととき

◀ : 1,620 kHzにするととき



受信周波数

3 交通情報の受信をやめる

T.INFO ボタンを押す

交通情報を受信する前の状態に戻ります。

メモ

この機能は、電源がOFFのときでも、どのソースからでも操作できます。

交通情報を受信しているときに音量を調節すると、交通情報用の音量として設定することができます。交通情報を受信すると、自動的に交通情報用のイコライザーカーブに切り換わります。交通情報の受信をやめるとイコライザーカーブは、元の状態に戻ります。

交通情報を受信しているときは、イコライザー調節モードには切り換わりません。

その他

5

初期設定モードの切り換えかた

外部機器やディマーの設定をするときは、初期設定モードを切り換えて操作します。

1 電源をOFFにする

SOURCE ボタンを1秒以上押す
(☞ ここだけで① 10 ページ)

2 初期設定モードにする

電源がOFFのときに、FUNCTION ボタンを2秒以上押す



初期設定モードになります。

3 初期設定モードを切り換える

FUNCTION ボタンを押す
ボタンを押すごとに次のように切り換わります。

時計調節モード (☞ その他⑥)

AUX (外部機器) モード (☞ その他⑦ 56 ページ)

ディマーモード (☞ その他⑨ 57 ページ)

リア出力設定モード (☞ その他⑩ 58 ページ)

時計調節モードに戻る

メモ

初期設定モードを解除するには、BAND ボタンを押します。(解除すると、電源がOFFになります。)

その他

6

時計を合わせる

時計を合わせることができます。

1 時計調節モードにする

電源がOFFのときに、FUNCTION ボタンを2秒以上押す



2 時計の設定をする

時または分を選ぶ

◀または▶ ボタンを押す



押すごとに時または分が切り換わります。

時刻を合わせる

▲または▼ ボタンを押す

▲ : 時刻を進めるとき

▼ : 時刻を戻すとき



分を調節すると、0秒からカウントが始まります。

BAND ボタンを押して、初期設定モードを解除してください。

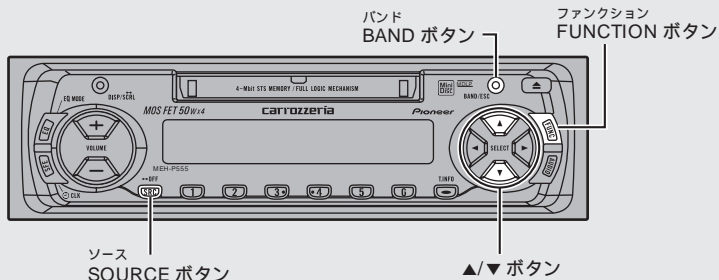

その他
7

外部機器の音声を聞く

AUX (外部機器) の設定

本機に DAT や VTR などの外部機器を接続すると、その音声を聞くことができます。

外部機器との接続について

別売の RCA/IP-BUS インターコネクター「CD-RB20」または「CD-RB10」を使うと、RCA 出力のある DAT や VTR を、外部機器として本機に接続することができます。詳しくは、RCA/IP-BUS インターコネクターの説明書をご覧ください。

1 AUX (外部機器) モードにする

電源 OFF のときに FUNCTION ボタンを 2 秒以上押してから、FUNCTION ボタンを押して選ぶ (☞ その他 55 ページ)

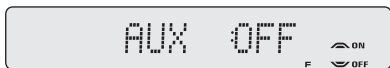

2 AUX (外部機器) の設定を ON にする

▲ ボタンを押す (▼ ボタンで OFF)

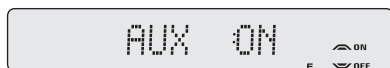

BAND ボタンを押して、初期設定モードを解除してください。

3 ソースを AUX にする

SOURCE ボタンを押して選ぶ (☞ ここだけで 10 ページ)



ソースを AUX に切り換えると、外部機器の音声が出力されます。

その他
8

外部機器の名称を入力する

接続した外部機器の名称を入力することができます。

1 ソースをAUXにする

SOURCE ボタンを押して選ぶ
(④ ここだけで① 10 ページ)



2 外部機器の名称入力モードにする

FUNCTION ボタンを2 秒以上押す



約2 秒間表示されます。

3 外部機器の名称を入力し、記憶させる (④ マルチCD⑩ 34 ページ)

CD タイトル入力の手順3 ~ 6を参照し、同様の操作で外部機器の名称を記憶させてください。

例) “ DAT ” を入力した場合



“ AUX ” の表示のかわりに、入力した名称が表示されます。

その他
9

夜間のディスプレイの明るさを切り換える

ディマーの設定

夜間、周囲が暗くなったときにディスプレイがまぶしくならないように、車のライトをONにするとディマーが働き、ディスプレイが暗くなります。

1 ディマーモードにする

電源OFF のときにFUNCTION ボタンを2 秒以上押してから、FUNCTION ボタンを押して選ぶ (④ その他⑥ 55 ページ)



2 ディマーの設定をONにする

▲ ボタンを押す (▼ ボタンでOFF)



BAND ボタンを押して、初期設定モードを解除してください。

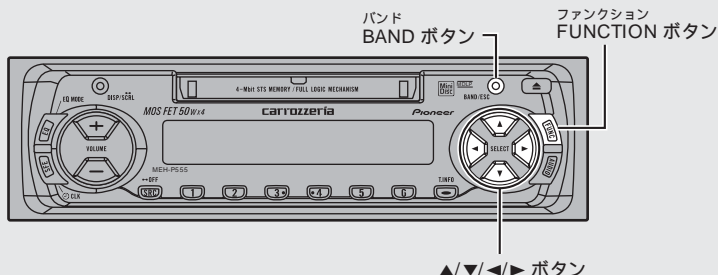

その他
10

リアの出力方法を変える

リア出力の設定

リア出力に接続するスピーカーの種類に合わせて切り換えます。フルレンジスピーカーを接続する場合は、“FRT+REAR”に切り換えます。また、サブウーファーを接続する場合は、“FRT+S/W”に切り換えます。リア出力の設定を“FRT+S/W”に切り換えると、リアスピーカー端子にサブウーファーを直接接続することができます。

1 リア出力設定モードにする

電源OFFのときにFUNCTIONボタンを2秒以上押してから、FUNCTIONボタンを押して選ぶ (※ その他 55 ページ)



2 リアの出力方法を選ぶ

- ▲ または ▼ ボタンを押す
- ▲ : FRT+REAR (フルレンジのとき)
- ▼ : FRT+S/W (サブウーファーのとき)



BANDボタンを押して、初期設定モードを解除してください。

メモ

リア出力の設定は、リアスピーカー端子とRCAリア出力を同時に切り換えます。どちらか一方のみを切り換えることはできません。

ミュート機能について

ミュート

ミュート機能のある製品（パイオニア製ナビゲーションシステム「AVIC-D9100」など）と本機を組み合わせると、その製品からミュート信号を受け取っているときだけ、ミュート機能が働きます。ミュート機能が働いているときの音量は“0”です。

ミュート機能が解除されると、自動的にもとの音量に戻ります。

使用できるMDについて

下記マークの付いているMD（ミニディスク）をご使用ください。



音楽用以外のMDは使用しないでください。故障の原因になります。

取り扱い上のご注意

MDのシャッターを手であけないでください。無理にあけるとこわれることがあります。

カートリッジ

シャッター

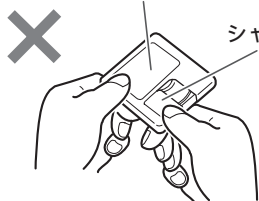

ラベルについて

MDに付属のラベルは、必ず指定の位置に貼ってください。指定以外の位置に貼ったり、2枚重ねて貼ったりすると、MDが取り出せなくなることがあります。

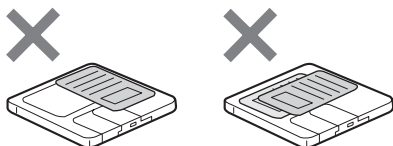

ラベルがめくれたり、浮いたりしたMDは使用しないでください。ラベルが引っかかり、MDが取り出せなくなります。このようなMDは新しいラベルに貼り換えてからお使いください。

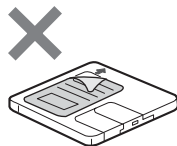

保管上のご注意

MDは、直射日光の当たるところや高温になるところには、保管しないでください。

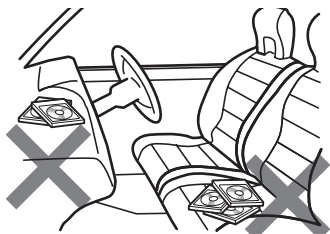

寒いときの結露について

寒いとき、ヒーターを入れた直後にMDの再生を始めると、本機内部の光学系レンズやMDにつゆが付いて、正常な再生ができないことがあります。

このようなときは、1時間ほど放置して自然につゆがとれるのをお待ちください。MDのカートリッジ表面に付いたつゆは柔らかい布で拭いてください。

お手入れについて

MDのカートリッジ表面が汚れたときは、柔らかいきれいな布で軽く拭いてください。

MDにベンジンやシンナーなどの揮発性の薬品をかけないでください。



MD用クリーニングディスクを使用するときは、クリーニングディスクの説明書や注意書きを十分お読みください。

クリーニングディスクによっては製品の故障の原因になる場合があります。

TOC について

TOC (Table Of Contents) とは、CD・MD・DATなどに収録されている曲数、演奏時間、タイトルなどの音声信号以外の情報のことです。

故障かな？と思ったら

故障かな？
と思ったら
修理を依頼される前に、
次の表の内容をチェック
してください。



チェックしても
直らないときは
保証書とアフターサービ
ス (☞ その他⑬ 65 ページ)
をお読みになり、修理を
依頼してください。

共通項目

症 状	原 因	処 置
電源が入らない。 動作しない。	各リード線やコネクタが 正しく接続されていない。	正しく確実に接続されているかどうか、 もう一度確認してください。 (☞ 取付説明書)
	ヒューズが切れている。	ヒューズが切れた原因を解決し、切れた ヒューズを同じ容量のものと交換してく ださい。(☞ 取付説明書)
音が出ない。 音が小さい。	音量を下げている。	音量を上げてください。 (☞ ここだけで② 13 ページ) (☞ ここだけで③ 15 ページ) (☞ ここだけで④ 17 ページ)
	アッテネーターがONに なっている。	アッテネーターを解除してください。 (☞ その他① 52 ページ)
	前後の音量バランスの調節 が適切でない。	正しく調節してください。 (☞ 音の調節④ 44 ページ)
前または後ろのスピーカー から音が出ない。	前後の音量バランスの調節 が適切でない。	正しく調節してください。 (☞ 音の調節④ 44 ページ)
左または右のスピーカーか ら音が出ない。	左右の音量バランスの調節 が適切でない。	正しく調節してください。 (☞ 音の調節④ 44 ページ)

ラジオ

症 状	原 因	処 置
ラジオの受信中、“ジージー、ザーザー”という雑音が多い。	放送局の周波数が合っていない。	周波数を正しく合わせてください。 (☞ ここだけで④ 15 ページ)
	放送局の電波が弱い。	他の放送局を選局してみてください。 (☞ ここだけで④ 15 ページ)
	周りに障害物があるなど、受信状態が良くない。	受信状態が良くなると、雑音も少なくなります。
自動選局できない。	放送局の電波が弱い。	手動で選局してください。 (☞ ここだけで④ 15 ページ)

MD

症 状	原 因	処 置
MD再生中、大きな雑音が出る。 MDの再生が途中で止まる。 MDが自動的に出てくる。	MDが極端に汚れている。	MDを交換してください。
	MDにくもりや水滴がついている。	
	録音されていないMDを挿入した。	
	MDが正しい方向に挿入されていない。	MDを取り出し、正しい方向に挿入してください。(☞ ここだけで② 12 ページ)

こんなメッセージが表示されたら

MDを正常に再生できないときは、ディスプレイにエラーメッセージが表示されます。

メッセージ(エラー番号)	メッセージが表示されるとき	処 置
「NO D-DATA」	ディスク名が入力されていないMDを再生中にディスク名表示に切り換えたとき。	ディスク名表示以外の表示に切り換えてください。 (☞ 内蔵MD⑥ 21ページ)
「NO TR-DATA」	曲名が入力されていない曲を再生中に曲名表示に切り換えたとき。	曲名表示以外の表示に切り換えてください。(☞ 内蔵MD⑥ 21ページ)
「TEMP」	本機の内部温度が高いとき。	内部温度が下がるまでお待ちください。
「ERROR 11、12、17、30」	MDが汚れているとき。 MDにキズやひびがあるとき。	他のMDと交換してください。
「ERROR 20、21」	振動などが原因で曲の情報を読み取れなかったとき。	MDを取り出し、もう一度入れ直してください。それでも同じメッセージが表示される場合は、他のMDと交換してください。
	MDに異常(損傷している、TOCが入っていないなど)があるとき。	
「ERROR 22、24」	MDに異常(損傷している、TOCが入っていないなど)があるとき。	他のMDと交換してください。
「ERROR 23」	音楽以外の情報が記録されたMDを使用したとき。	音楽が録音されたMDを使用してください。
「ERROR 01、11、12、17、30、A0」	本機の電気系、機構系の故障が考えられるとき。	車のエンジンスイッチを一度OFFにしてからONにするか、MD再生を一度やめて、もう一度MD再生にしてください。
「ERROR A1」	本機の電気系、機構系の故障が考えられるとき。	車のエンジンスイッチを一度OFFにしてからONにするか、MD再生を一度やめて、もう一度MD再生にしてください。
「ERROR」	MDが何らかの原因で再生しないとき。	他のMDと交換してください。
「BLANK DISC」	何も録音されていないMDを挿入したとき。	他のMDと交換してください。

マルチMD再生中に、上記以外のエラーメッセージが表示されたときは、マルチMDの取扱説明書をご覧ください。

保証書

保証書は、ご購入年月日、販売店名などが記入されていることをお確かめのうえ、ご購入の際に販売店より受け取ってください。

保証書に記入もれがあったり、保証書を紛失したりすると、保証期間中でも保証が無効となります。記載内容をよくお読みのうえ、大切に保管してください。

保証期間

この製品の保証期間は、お買い上げの日より1年間です。

保証期間中の修理について

万一、故障が生じたときは、保証書に記載されている当社保証規定に基づき修理いたします。お買い上げの販売店またはお近くのパイオニアサービスステーションにご連絡ください。所在地、電話番号は本機に付属の「ご相談窓口・修理窓口のご案内」をご覧ください。

保証期間経過後の修理について

お買い上げの販売店またはお近くのパイオニアサービスステーションにご相談ください。修理すれば使用できる製品については、ご希望により有料で修理いたします。

補修用性能部品の最低保有期間

当社は、本機の補修用性能部品を、製造打ち切り後最低6年間保有しています。(性能部品とは、その製品の機能を維持するために必要な部品です。)

ご質問、ご相談は

本機に関するご質問、ご相談はパイオニアカスタマーセンターまたはお買い上げの販売店にお問い合わせください。

本機の操作の概要

本機の操作のまとめです。ひと通りの操作が終わった後、操作を忘れたときなどにお使いください。

ふだん使う機能の操作のしかた

ふだん使う機能は、▲/▼/◀/▶ ボタンおよびBANDボタンで操作します。

聞いているソース 押すボタン	CD、MDを聞いているとき	ラジオ、テレビを聞いているとき
◀または▶ ボタン	選曲、早送り/早戻し	自動選局、手動選局
▲または▼ ボタン	再生するディスクの切り換え(マルチCD、マルチMDを接続している場合のみ)	記憶させた放送局の切り換え
BAND ボタン	—————	バンド (FM/AM) の切り換え

便利な機能の操作のしかた

ふだん使う機能以外は、オペレーションモードを切り換えて操作します。オペレーションモードには5つのモードがあり、次の手順で操作します。

手 順	モード	ファンクション モード	詳細設定 モード	初期設定 モード	オーディオ 調節モード	イコライザーカーブ 詳細設定モード
1	それぞれの モードにする	FUNCTION ボ タンを押す	FUNCTION ボタンを2 秒以上押す	電源がOFF のときに FUNCTION ボタンを2秒 以上押す	AUDIO ボ タンを押す	AUDIO ボタン を2秒以上押す
2	機能を切り換える	FUNCTION ボタンを押す			AUDIO ボ タンを押す	AUDIO ボタンを 押す(バンド切り 換え)
3	機能をON/OFFする または 項目を選ぶ	▲または▼ボタンを押す				
		◀または▶ボタンを押す				
4	それぞれの モードを解除する	BAND ボタンを押す				

それぞれのモードで操作できる機能について

- ファンクションモード : 内蔵 MD のリピート再生 (☞ 内蔵 MD ② 18 ページ) やマルチ CD のスキャン再生 (☞ マルチ CD ④ 29 ページ) など、それぞれのソースの便利な機能を操作できます。
- 詳細設定モード : ラジオの放送局名選択 (☞ ラジオ ⑤ 25 ページ) やマルチ CD のタイトル入力 (☞ マルチ CD ⑩ 34 ページ) など、便利な機能の詳細を設定できます。
- 初期設定モード : 外部機器 (☞ その他 ⑦ 56 ページ) などの設定ができます。
- オーディオ調節モード : フェーダー/バランス (☞ 音の調節 ④ 44 ページ) など、音質に関する調節ができます。
- イコライザーカーブ : イコライザーカーブを細かく調節できます。
 詳細設定モード (☞ 音の調節 ⑥ 46 ページ)

ガイド表示について

本機の操作を行っているとき、ディスプレイを見て操作ができるように、ディスプレイにガイド表示が出ます。

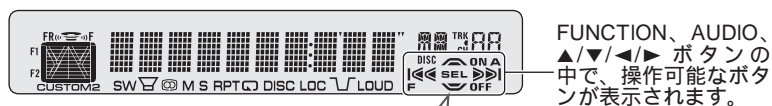

表示の例	内容
	▲/▼/◀/▶ ボタンで操作できます。
	▲または▼ボタンで機能の ON/OFF ができます。また、AUDIO ボタンで機能を切り換えることができます。
	◀または▶ボタンで項目を選ぶことができます。また、FUNCTION ボタンで機能を切り換えることができます。

MDプレーヤー部

形式 : ミニディスクデジタル
オーディオシステム

使用ディスク : ミニディスク

信号
フォーマット : サンプリング周波数 : 44.1 kHz
量子化ビット数 : 16ビット直線

周波数特性 : 20 ~ 20,000 Hz (± 1 dB)

S/N : 94 dB (1 kHz)
(IHF-A ネットワーク)

ダイナミック
レンジ : 92 dB (1 kHz)

チャンネル数 : 2 (ステレオ)

FMチューナー部

受信周波数帯域 : 76.1 ~ 89.9 MHz

実用感度 : 9 dBf (0.8 μV/75、
モノラル、S/N : 30 dB)

S/N 50 dB
感度 : 14 dBf
(1.4 μV/75、モノラル)

S/N : 70 dB (IHF-A ネットワーク)

高調波歪率 : 0.3 %
(65 dBf入力、1 kHz、ステレオ)

周波数特性 : 30 ~ 15,000 Hz (± 3 dB)

ステレオ

セパレーション : 40 dB (65 dBf入力、1 kHz)

AMチューナー部

受信周波数帯域 : 522 ~ 1,629 kHz (9 kHz)

実用感度 : 18 μV (S/N : 20 dB)

実効選択度 : 50 dB (± 9 kHz)

アンプ・オーディオ部

最大出力 : 50 W × 4
70 W × 1ch/2
(forサブウーファー)

定格出力 : 22 W × 4
(50 ~ 15,000 Hz、5 % THD)

イコライザー (3バンド パラメトリック

イコライザー : (LOW)

周波数 : 40/80/100/160 Hz
Qファクター : 0.35/0.59/0.95/1.15
(+6 dBブースト時)
調整幅 : ± 12 dB
(MID)

周波数 : 200/500/1K/2K Hz
Qファクター : 0.35/0.59/0.95/1.15
(+6 dBブースト時)
調整幅 : ± 12 dB
(HIGH)

周波数 : 3.15K/8K/10K/12.5K Hz
Qファクター : 0.35/0.59/0.95/1.15
(+6 dBブースト時)
調整幅 : ± 12 dB

ラウドネス

コンター : LOW : 3.5 dB (100 Hz)
3 dB (10 kHz)

MID : 10 dB (100 Hz)
6.5 dB (10 kHz)

HIGH : 11 dB (100 Hz)
11 dB (10 kHz)
(ボリューム : - 30 dB)

トーン

コントロール : (バス)

周波数 : 40/63/100/160 Hz
ゲイン : ± 12 dB
(トレブル)

周波数 : 2.5K/4K/6.3K/10K Hz
ゲイン : ± 12 dB

サブウーファー

出力 : 周波数 : 50/80/125 Hz
スロープ : - 12 dB/oct.
ゲイン : ± 12 dB

負荷

インピーダンス : 4
(4 ~ 8 [2 for 1ch] 使用可能)

プリアウト

最大出力レベル : 2.2 V
出力
インピーダンス : 1 k

共通部

使用電源	: DC 14.4 V (10.8 ~ 15.1 V 使用可能)
アース方式	: マイナスアース方式
最大消費電流	: 10.0 A
外形寸法	
(取付寸法)	: 178 (W) × 50 (H) × 162 (D) mm
(ノーズ寸法)	: 170 (W) × 46 (H) × 17 (D) mm
質量	: 1.1kg (コードユニット含まず)

付属品

コードユニット	: 1
取付ネジ類	: 1 式
取扱説明書	: 1
取付説明書	: 1
安全上のご注意	: 1
保証書	: 1
ご相談窓口・ 修理窓口のご案内	: 1

ドルビーラボラトリーズの米国及び外国特許に基づく許諾製品。

メモ

上記の仕様および外観は予告なく変更することがあります。また、この説明書の中のイラストと実物が、一部異なる場合があります。



この説明書の印刷には、植物性大豆油インキを使用しています。

お客様ご相談窓口 (全国共通フリーフォン)

カスタマーサポートセンター

カーオーディオ / カーナビゲーション商品のお問い合わせ窓口

 **0070-800-8181-11**

カタログのご請求窓口

 **0070-800-8181-33**

<ご注意> PHS、携帯電話、自動車電話、列車公衆電話、船舶電話、ピンク電話、および海外からの国際電話ではご利用になれません。あらかじめご了承ください。
修理に関しては、別添えの『ご相談窓口・修理窓口のご案内』をご参照ください。

ホームページでのカタログ請求とメールサービス登録のご案内
<http://www.pioneer.co.jp/support/ctlg.html>

パイオニア株式会社

〒153-8654 東京都目黒区目黒 1-4-1

この説明書は、再生紙を使用しています。

© パイオニア株式会社 2001

< KFJFF/01B00001 > < CRA3148-A >