

# Pioneer

## HDDナビバージョンアップ申込みセット (HDDタイプ用)

### 取外し説明書

ハードディスクの取り外し・取り付けは、必ず説明書に従って正しく行ってください。指定以外の取り外し・取り付け方法や指定以外の部品を使用すると、破損の原因となる場合があります。この場合は、当社では一切の責任を負いかねます。

**販売店様へ**  
取り外し作業が完了しましたら、この取扱説明書はお客様へお渡しください。

### ハードディスクを取り外す際に必要な工具

■AVIC-HRZ/ZH/XH/Hシリーズの場合  
JIS 1番のプラスドライバーが必要になります。指定以外のものを使用するとネジを破損する恐れがあります。

■AVIC-HRVシリーズの場合  
ナビゲーションに付属していた六角レンチ(2mm)が必要になります。紛失した場合は市販品をお使いください。指定以外のものを使用するとネジを破損する恐れがあります。



この説明書の印刷には、植物性大豆油インキを使用しています。

### カスタマーサポートセンター (全国共通フリーコール)

受付時間 月曜～金曜 9:30～18:00、土曜 9:30～12:00、13:00～17:00 (日曜・祝日・弊社休業日は除く)

●カーオーディオ/カーナビゲーション商品のご相談窓口およびカタログのご請求窓口

電話：【**☎**】0120-944-111 【一般電話】044-572-8101 FAX：044-572-8103

<ご注意>

- 「0120」で始まる【**☎**】フリーコールは、携帯電話・PHSなどからは、ご使用になれません。また、【一般電話】は、携帯電話・PHSなどからご利用可能ですが、通話料がかかります。
- 修理に関しては、別添えの『ご相談窓口・修理窓口のご案内』をご参照ください。

インターネットホームページ <http://pioneer.jp/support/>

※商品についてよくあるお問い合わせ・メールマガジン登録のご案内・お客様登録など

パイオニア株式会社

〒212-0031  
神奈川県川崎市幸区新小倉1番1号

©パイオニア株式会社 2010

< KAMZF > < 10F00000 > < CRA4387-A >

# carrozzeria

## 安全上のご注意



### 警告

本品やハードディスクを放置しない



本品(箱や緩衝材など)やハードディスクは車内に放置しないでください。走行中にブレーキペダルなどの下に入り込むとたいへん危険です。



### 注意

分解や改造はしない



ハードディスクを分解したり、改造しないでください。故障の原因となります。

作業中はバッテリーの⊖端子を外す



ハードディスクを取り外す際は、バッテリーの⊖端子を外してください。

## 付属品一覧

- 下記の内容物が同梱されています。全て揃っていることを確認してください。

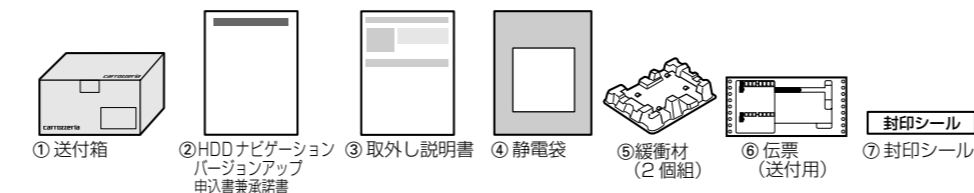

※AVIC-H09/H07/XH09V/XH07Vをご使用の方で、初めてバージョンアップする方には、オーディオアプリCD-ROMが同梱されます。

## AVIC-H09/H07/XH09V/XH07Vをご使用の方で 今回初めてバージョンアップする方へ

- AVIC-XH09V/XH07V/H09/H07をご使用の方で、今回初めてバージョンアップする方には、オーディオアプリCD-ROMが同梱されます。このオーディオアプリCD-ROMには、HDDを取り外してバージョンアップをしている間、TVやオーディオを使用できるようにするためのものです。HDDを本体から取り外す前に、オーディオアプリCD-ROMをインストールしてください。インストール手順はオーディオアプリCD-ROMの中に入っている手順書に記載されています。なお、オーディオアプリCD-ROMを使用しても、「CD-ROMが挿入されました」と表示される場合は、インストールする必要はありません。

## HDDを取り外す際のご注意

- 本書裏面の手順に従ってHDDを取り外してください。
- 取り外したHDDは必ず車内で静電袋に入れてください。静電袋に入れずに車外に持ち出すと、静電気によりHDDが壊れる恐れがあります。

## AVIC-XH/Hシリーズをお使いの方へ

- HDDを取り外した後に、「画面が表示されない」もしくは「TVやオーディオ機能が正しく動作しない」などの症状となった場合は、車のバッテリーの⊖端子を一度外して頂くか、車のエンジンを掛けた状態でTVモニターまたはTVチューナーのリセットボタンを押してください。
- リセットボタンを押すことにより、設定内容が初期状態に戻ります。バージョンアップ後は、必要に応じて再設定してください。

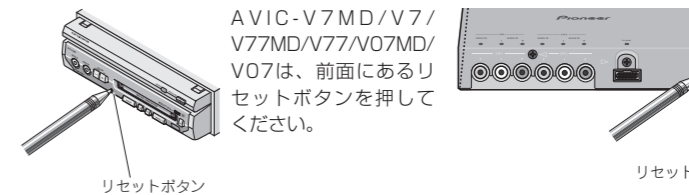

リセットボタン

リセットボタン

## HDDが取り外されているときの動作について

- お使いの機種により制限事項が異なります。
- ナビゲーション機能は使えません。
- オーディオ機能はソースによって使用できないソースがございます。
- バッテリーを外すことにより、AV初期設定やシステム設定などの内容が初期状態に戻り、バックカメラやVTR、AUXなどは使用できなくなります。バージョンアップ後は、必要に応じて再設定してください。
- 詳しくは、ナビゲーションに付属の取扱説明書「スタートブック」をご覧ください。

## 使用上のご注意

### 次のことを必ずお守りください

本製品は、非常に精密な部品で構成されています。破損を防ぐため、取り扱いの際は必ず次のことをお守りください。お守りいただけなかった場合の破損については、当社は保証いたしかねます。

#### ハードディスクを取り出す前に、箱を車の中にお持ち込みください

- ハードディスクを箱から取り出して持ち歩くと、思わぬ衝撃や静電気などにより破損することがあります。

#### 不用意にハードディスクに触れないでください

- 体に静電気が蓄積された状態で、不用意にハードディスクに触れると破損します。ハードディスクに触れる前には、車体の金属部分（シートレールや車のドアなど）に触れて、必ず静電気を放電させてください。



#### ハードディスクの端子部、天面、裏面には触れないでください

- ハードディスクを持つときは端子部、天面、裏面には触れずに、必ず側面だけを持つようにしてください。特に、端子部は静電気で破損しやすいので、ご注意ください。

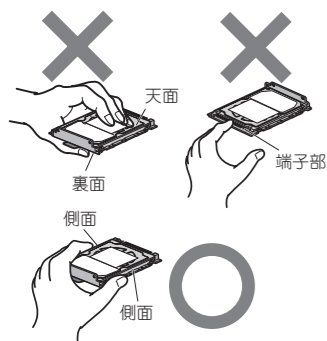

#### ハードディスクを立てて置かないでください

- ハードディスクは、立てた状態から倒れただけの衝撃でも、破損することがあります。

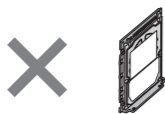

#### ハードディスクの上下に物を置かないでください

- ハードディスクに衝撃や重みなどが加わり、破損することがあります。



#### ハードディスクを落とさないでください

- ハードディスクは、シートやクッションなどの柔らかい物の上に落としても、破損することがあります。



#### ぬれた手でハードディスクに触れないでください

- 破損することがあります。



#### ハードディスクを次のような場所に置かないでください（破損の原因となります）

- 直射日光のあたる所（ダッシュボードなど）
- 外気が直接あたる所（屋外など）
- 湿気が多い所や少ない所（浴室や乾燥室など）
- 極端に暑い所や寒い所（保温庫や冷蔵庫の中など）
- 固有の振動が継続する所（冷蔵庫の上など）
- チリやホコリの多い所（床など）
- 油煙、蒸気、熱があたる所（台所など）
- 水のかかる場所（屋外など）
- 熱風や冷風があたる所（エアコンの吹出口など）
- 磁気のある所（磁石の近くやテレビの上など）

#### 結露について

- 本製品を車内に持ち込む前に、前もって車の空調を切っておき、車内外の温度と湿度の差をなくしておいてください。特に寒いとき、ヒーターの入った車内にハードディスクを持ち込みますと、ハードディスクの内部に露が生じて正常な動作ができなくなるばかりか、破損させることもあります。このような環境下では、ハードディスクをすぐに箱から取り出さずに、1時間ほど放置して車内の温度に慣らしてから取り出してください。

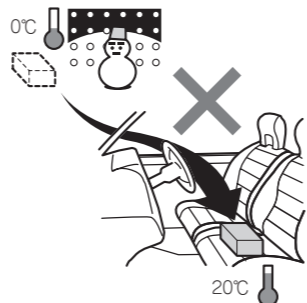

#### 取り出しフィルムは外さないでください

- ハードディスクに付いている取り出しフィルムは、ハードディスクを取り出すためのツマミの役割をします。

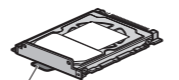

#### ケガにご注意ください

- ハードディスクのエッジやコーナーには鋭利な部分がありますので、取り扱いには十分にご注意ください。

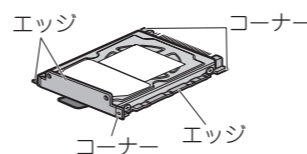

## バージョンアップ後について

### <AVIC-H09/H07/XH09V/XH07V/H99/XH99/XH77/ZH77MDの場合>

- 学習ルート、ロゴマーク表示設定が消去されます。また、更新前のバージョンや更新データによっては、登録道、オートリルート履歴、案内中のルート、登録リルート地点、壁紙カスタマイズも消去されます。機能設定、10キーカスタマイズ、音量設定、車両設定、通信接続設定、地図表示状態は初期状態に戻ります。設定されていたロゴマークの登録・編集（ランドマークリライタブル）の設定内容が一部無効になります。必要に応じて再設定してください。

### <AVIC-H9/XH9/ZH9MD/ZH25MDの場合>

- 学習ルート、ロゴマーク表示設定が消去されます。また、更新データによっては、登録道、オートリルート履歴、登録リルート地点も消去されます。設定されていたロゴマークの登録・編集（ランドマークリライタブル）の設定内容が一部無効になります。必要に応じて再設定してください。

### <AVIC-ZH009シリーズ/ZH099シリーズの場合>

- 学習ルート、登録道、オートリルート履歴、走行軌跡、案内中のルート、回避エリアが消去されます。ロゴマーク表示設定、機能設定、10キーカスタマイズ、音量設定、車両設定、ルートイコライザーの設定は初期状態に戻ります。

### <AVIC-HRZ/HRVシリーズの場合>

- 機能設定、音量設定、車両設定、ヒントポップアップ設定の内容が初期状態に戻ります。また、更新前のバージョンや更新データによっては、案内中のルート、学習ルートも消去されます。ロゴマーク設定、お好み周辺設定、マップクリップのサイズは初期状態に戻ります。

## オービスデータについて

- バージョンアップ後にオービス機能をお使いいただくためには、新しい地図データに対応したOption「オービスROM」が別途必要となります。詳しくは、バージョンアップのご案内のチラシまたはカタログをご覧ください。

## 申込書兼承諾書へ署名して梱包する

- 「HDDナビゲーションバージョンアップ申込書兼承諾書」に必要事項をご記入のうえ、必ずご署名ください。ご署名のないものはお受け致しかねます。ご署名なさいましたら「バイオニア送付用」を切り取り、1/8に折って、静電袋の透明ポケットに入れてください。「お客様控」は、大切に保管くださいますようお願い致します。
- 送付箱に印刷されているチェックリストで送付漏れがないかご確認のうえ、封印シールを箱に貼ってください。

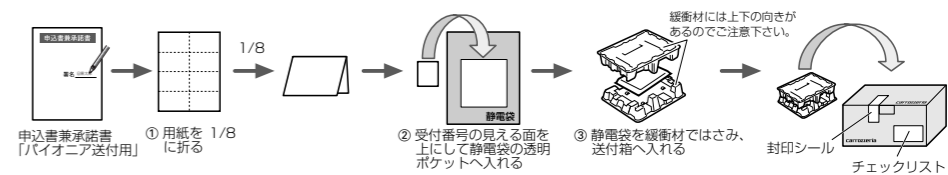

# 取り外しかた (1Dモデルの場合)

## 1 作業中はバッテリーの⊖端子を外す

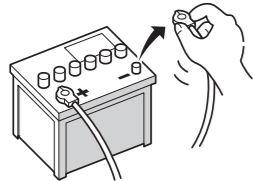

バッテリーの⊖端子を外すと、車に接続されている機器や車の時計などが初期設定状態(ご購入直後の状態)に戻ります。もう一度セットしなおしてください。

## 2 フロントドア(パネル)を外す

■AVIC-XH/Hシリーズの場合  
フロントドア右上の「PUSH OPEN」を押し、フロントドアを水平まで開けた状態から、さらに下方に軽く押してフロントドアを外します。

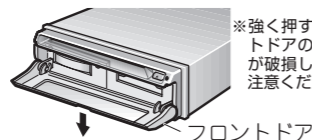

※強く押し、フロントドアの取り付け部が破損しますのでご注意ください。

■AVIC-HRVシリーズの場合  
六角レンチ(2mm)で左右2本のネジをゆるめてフロントパネルを外します。

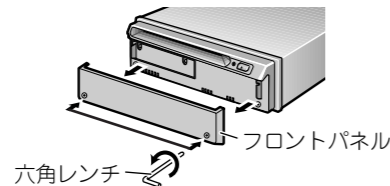

六角レンチ

## 3 ハードディスクカバーを外す

ハードディスクカバーに付いている2ヶ所のネジをゆるめて外します。

■AVIC-XH/Hシリーズの場合

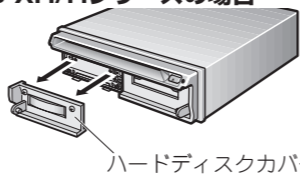

ハードディスクカバー

車種によっては、車両側のパネルを取り外す必要がある場合もあります。

■AVIC-HRVシリーズの場合

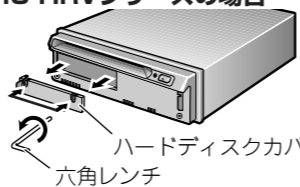

六角レンチ

## 4 金属プレートを外す

金属プレートに付いている4ヶ所のネジをゆるめて外します。

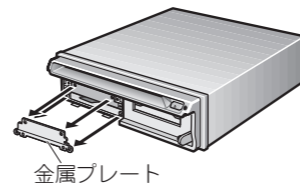

金属プレート

- AVIC-XH9/H9/HRVシリーズの場合、金属プレートはありません。
- 本体に内蔵されているハードディスクには手を触れないでください。

## 5 車体の金属部分に触れる

体に蓄積された静電気を放電します。



シートレールなど車体の金属部分

体に静電気が蓄積したままハードディスクに触れると、破損することがあります。

## 6 ハードディスクを外す

ハードディスクの取り出しフィルムをつまみ、ハードディスクを引き抜きます。

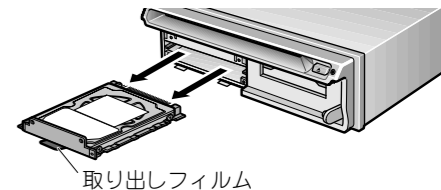

取り出しフィルム

- AVIC-XH99/XH77/H99/XH09V/XH07V/H09/H07の場合は、ハードディスクの挿入口は上下2つあります。上の挿入口にセットされているハードディスクを取り外してください。別売のハードディスク「ND-HD10」をお使いの方は「ND-HD10」は取り外さないようご注意ください。
- ハードディスクを強く引き抜き、落としたり、衝撃を加えないようご注意ください。破損することがあります。
- ハードディスクが取り外しにくいときは、取り出しフィルムにセロハンテープなどを貼って引くと、簡単に引き抜けます。

## 7 ハードディスクを静電袋に入れてから箱に入れる

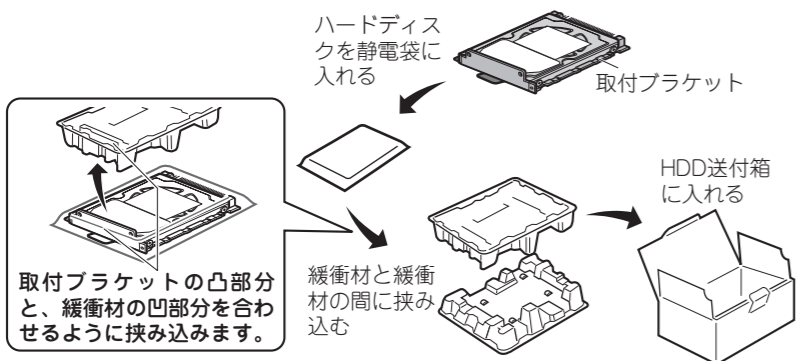

取付ブラケットの凸部分と、緩衝材の凹部分を合わせるように挟み込みます。

緩衝材と緩衝材の間に挟み込む

ハードディスクを静電袋に入れる

取付ブラケット

HDD送付箱に入れる

- ハードディスクを持つときは、取付ブラケットなどでケガをしないよう充分にご確認ください。
- ハードディスクは、落としたり、衝撃を加えないでください。破損することがあります。
- 緩衝材には向きがあります。緩衝材のくぼみに合わせてHDDを入れてください。
- 別売のハードディスク「ND-HD10」は、バージョンアップしませんので送付しないでください。

## 8 金属プレートを取り付ける

金属プレートに付いている4ヶ所のネジを締めて取り付けます。

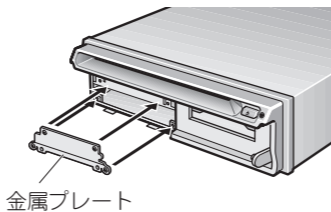

金属プレート

AVIC-XH9/H9/HRVシリーズの場合、金属プレートはありません。

## 9 ハードディスクカバーを取り付ける

ハードディスクカバーの下部にあるツメを先に差し込んでから取り付け、2ヶ所のネジを締めます。

■AVIC-XH/Hシリーズの場合

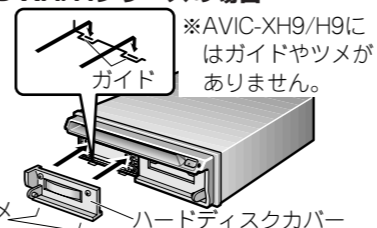

※AVIC-XH9/H9にはガイドやツメがありません。

ツメ

■AVIC-HRVシリーズの場合

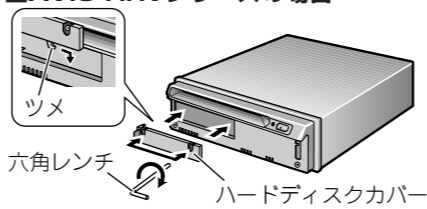

六角レンチ

ハードディスクカバー

## 10 フロントドア(パネル)を取り付ける

■AVIC-XH/Hシリーズの場合  
フロントドアを45°の角度にして、軸受けを本体の軸に合わせて軽く押し込みます。

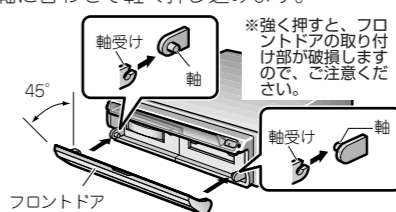

フロントドア

※強く押し、フロントドアの取り付け部が破損しますので、ご注意ください。

■AVIC-HRVシリーズの場合

フロントパネルを取り付け、六角レンチで2カ所のネジを締めます。

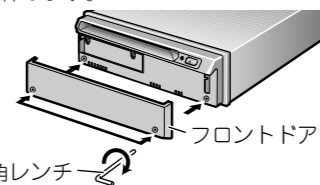

六角レンチ

## 11 バッテリーの⊖端子を取り付け、エンジンをかける

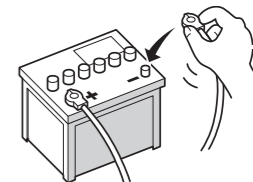

正常に動作しない場合は、リセットボタンを押してください。(ナビゲーションのスタートブック)



# 取り外しかた (2Dモデルの場合)

## 1 車のエンジンをかける



## 2 フロントドアを開ける

オープンボタンを押してフロントドアを開けます。

例：「AVIC-ZH9MD」

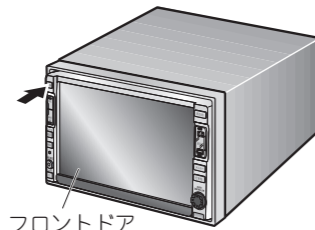

- 一部の機種でボタンの長押しが必要となる場合があります。
- オープンボタンの場所については、ナビゲーションに付属の『取扱説明書』をご覧ください。

## 3 いったんエンジンを切り、バッテリーの⊖端子を外す

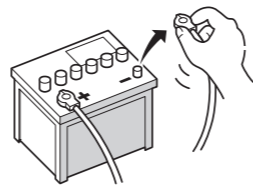

バッテリーの⊖端子を外すと、車に接続されている機器や車の時計などが初期設定状態（ご購入直後の状態）に戻ります。もう一度セットしなおしてください。

## 4 ハードディスクカバーを外す

ハードディスクカバーに付いている2ヶ所のネジをゆるめて外します。（ハードディスクカバーはネジが落ちないようにになっています。）

ディスプレイを傷付けないように、作業中は布などをかぶせて保護してください

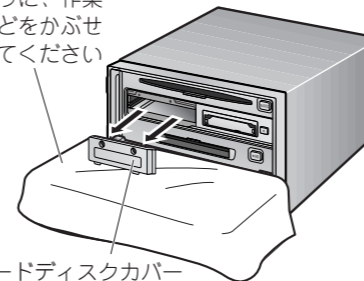

## 5 車体の金属部分に触れる

体に蓄積された静電気を放電します。



体に静電気が蓄積したままハードディスクに触れると、破損することがあります。

## 6 ハードディスクを外す

挿入口にセットされているハードディスクを取り外します。ハードディスクの取り出しフィルムをつまみ、ハードディスクを引き抜きます。

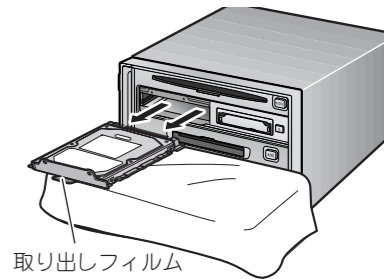

- ハードディスクを強く引き抜き、落としたり、衝撃を加えないようにご注意ください。破損することがあります。
- ハードディスクが取り外しにくいときは、取り出しフィルムにセロハンテープなどを貼って引くと、簡単に引き抜けます。

## 7 ハードディスクを静電袋に入れてから箱に入れる

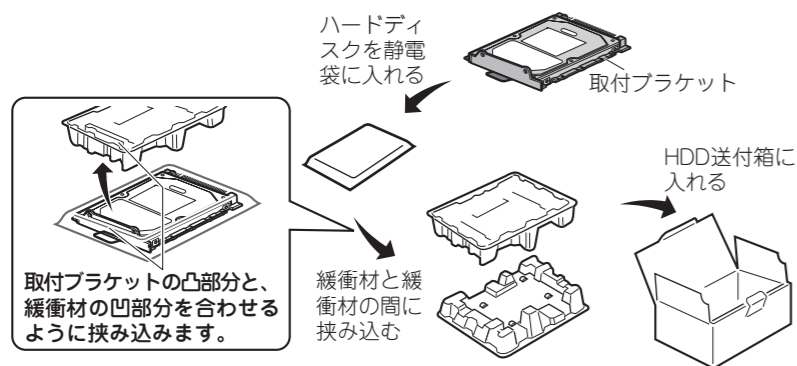

- ハードディスクを持つときは、取付ブラケットなどでケガをしないよう充分にご確認ください。
- ハードディスクは、落としたり、衝撃を加えないでください。破損することがあります。
- 緩衝材には向きがあります。緩衝材のくぼみに合わせてHDDを入れてください。

## 8 ハードディスクカバーを取り付ける

ハードディスクカバーの下部にあるツメを本体のガイドに差し込んでから、ハードディスクカバーに付いている2ヶ所のネジを締めて取り付けます。

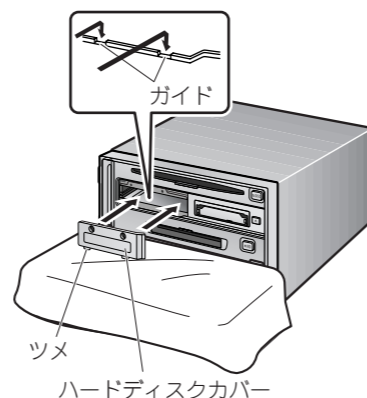

## 9 バッテリーの⊖端子を取り付ける

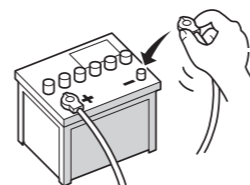

## 10 エンジンをかけ、ご使用ください

正常に動作しない場合は、リセットボタンを押してください。（ナビゲーションのスタートブック）