

# DVR-710H DVR-610H DVR-515H DVR-510H

## 注意

本書は上記の機種について説明しています。端子の有無など、機種によって仕様が異なります。また、操作方法についても機種によって異なることがあります。あらかじめご了承ください。

各機種の製品の特長や詳しい操作方法などについては取扱説明書(別冊)をご覧ください。

なお、本書では DVR-710H を例に説明していません。

## DVDレコーダー

## 準備ガイド

### 接続/設定編

## もくじ

### 準備しましょう

付属品を確認する .....	2
内蔵ハードディスク(HDD)についてのご注意 .....	3
接続する前にお読みください .....	3
本体背面部のなまえとはたらき .....	4
アンテナ線やアンテナ端子と接続する .....	5

### 接続しましょう

テレビと接続する .....	6
BS アンテナと接続する .....	10
WOWOW デコーダと接続する .....	11
CATV(ケーブルテレビ)チューナーと接続する .....	13
ビデオと接続する .....	14
プラズマディスプレイ(BS/CS デジタルチューナー 内蔵テレビ)と接続する .....	17
BS/CS デジタルチューナーと接続する .....	18
アナログビデオカメラと接続する .....	21
AV アンプと接続する .....	22

### 設定しましょう

電源をオンにしてセットアップナビを開始する .....	23
本機のリモコンでテレビを操作する (テレビコントロール) .....	28

### 接続した機器の放送を受信しましょう

WOWOW 放送を見るための設定をする .....	29
CATV(ケーブルテレビ)チューナーを接続したとき .....	31

### さっそく録画/再生してみよう

録画するディスクと記録方式を選択する .....	32
録画する .....	33
録画した番組を再生する .....	35

地域別ガイドチャンネル一覧 .....	36
---------------------	----

地域別地域コード・放送局一覧 .....	37
----------------------	----

ここが知りたい! < Q&A > .....	裏表紙
------------------------	-----

# 準備しましょう

## 付属品を確認する

保証書と同様に取扱説明書などは大切に保管してください。

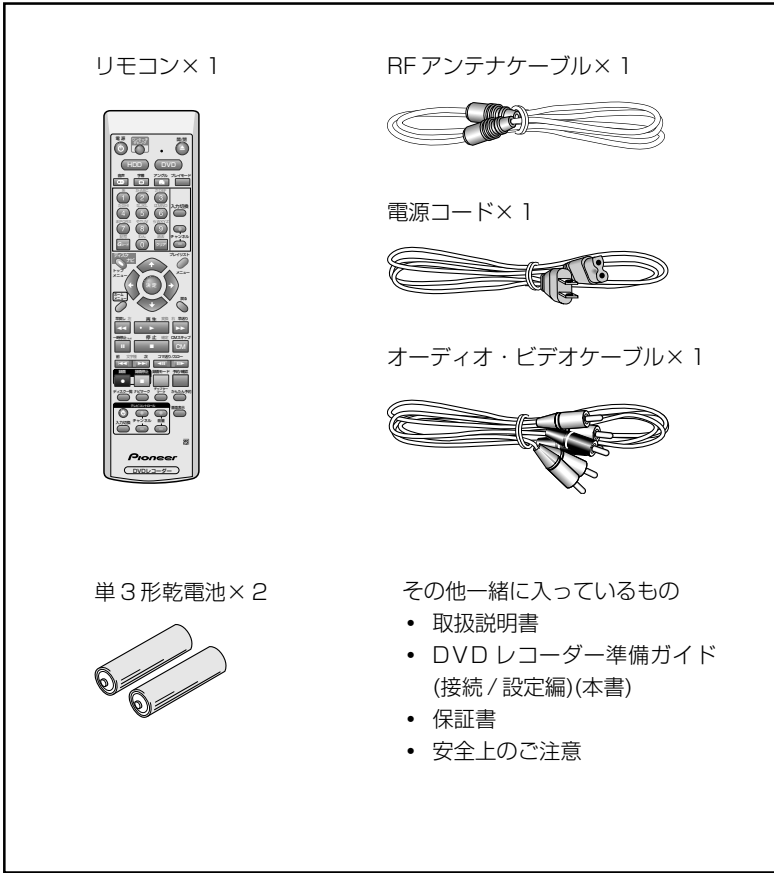

### リモコンに電池を入れる

- ① 裏ブタのタブを押しながら矢印の方向へ開く

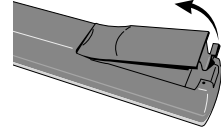

- ② ケース内に表記されている極性 ⊕ (プラス) / ⊖ (マイナス) を合わせて、乾電池を正しく入れる

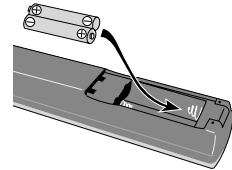

- ③ フタを矢印の方向に閉める

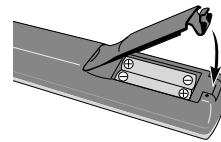

### 注意

- ◆ 新しい乾電池と一度使用した乾電池を混ぜて使用しないでください。
- ◆ 乾電池は、同じ形状のものでも電圧が異なる場合があります。種類の違う乾電池を混ぜて使用しないでください。
- ◆ 1ヶ月以上使用しないときは、乾電池の液漏れを防ぐためにも乾電池を取り出してください。もし液漏れが起きたときは、ケース内に付いた液をよく拭き取り、新しい乾電池を入れてください。
- ◆ 不要となった電池を廃棄する場合は、各自治体の指示(条例)に従って処理をしてください。



### メモ

- ▼ 乾電池を交換したとき、または乾電池が消耗しているときは『リモコンモード』(取扱説明書 P.116)が[レコーダー 1]に戻ることがあります。このようなときは、再度リモコンモードの設定を行ってください。
- ▼ 乾電池を交換したときにリモコンに設定したテレビのメーカーコードが消えることがあります。このようなときは、再度メーカーコードの設定を行ってください(P.28)。

## 内蔵ハードディスク(HDD)についてのご注意

本機に内蔵されているハードディスク(以下「HDD」)は非常に精密な機器です。使用状況によっては録画内容が損なわれることがありますので、下記の内容にご注意ください。

大切な映像はHDDに記録したままにせず、DVD-R/RWにダビングして保存しておくことをおすすめします。

### 大切な録画について

内蔵HDDが故障すると、HDDの録画内容が損なわれることがあります。大切な映像はHDDに記録したままにせず、DVD-R/RWにダビングして保存しておくことをおすすめします。何らかの不具合で損なわれた録画内容の補償、およびそれに附随する損害に対して当社は一切の責任を負いかねます。

### 設置や使用する時の注意

- ▼ 衝撃や振動を与えないでください。特に本機が動作中にご注意ください。
- ▼ 振動する場所や不安定な場所に置かないでください。
- ▼ 水平以外の置きかたをしないでください。
- ▼ 本機の冷却ファンや通風孔をふさがないでください。
- ▼ 温度や湿度が高い場所で使用しないでください。また、急激に温度が変化する場所でも使用しないでください。  
急激に温度が変化する場所に設置すると本機内部に水滴が付くことがあります(結露)。結露したまま使用するとHDDに傷が付き、故障の原因となります。『結露について』(取扱説明書 P.161)(DVR-710H 取扱説明書 P.162)も合わせてご覧ください。
- ▼ 電源がオンのときに電源コードをコンセントから抜いたり、設置している場所のブレーカーを落としたりしないでください。

- ▼ 電源がオンのとき、または電源をオフにした直後は本機を移動しないでください。移動するときは、下記の手順で行ってください。

- ① 電源をオフにする。  
(電源のボタンを押して、本体表示窓の[POWER OFF]表示が消えたことを確認する。)
- ② 電源コードをコンセントから抜く。
- ③ 2分以上経過してから本機を移動する。

### 停電などが起こったときは

本機の動作中に停電などが起こると、内蔵HDDの録画内容が損なわれることがあります。

### ハードディスクについて

- ▼ HDDは非常に精密な機器で、使用する場所の環境や使用状況が過酷な場合、数年で寿命となることがあります。
- ▼ 寿命が近くなると、部分的あるいは全体的に「再生映像が一時停止を繰り返す」または「ブロックノイズ(部分的にモザイク状の映像)や映像の乱れが発生する」などといった症状が頻繁に発生するようになります。また、このような前兆なしに寿命となることもあります。
- ▼ 寿命になると記録してあった映像すべてが再生できなくなる恐れがあります。寿命で故障となった場合はHDD交換(有償)が必要です。

## 接続をする前にお読みください

機器の接続を行う場合、あるいは変更を行う場合には、必ず電源を切り、電源コードをコンセントから抜いてください。

### 本機の映像出力は直接テレビに接続してください

本機はアナログコピープロテクト方式のコピーガードに対応しているため、本機をビデオを通してテレビに接続したり、ビデオで録画して再生すると、正常な再生ができないことがあります。また、本機をビデオ内蔵テレビに接続すると、コピーガードによって正常な再生ができないことがあります。詳しくはお使いのビデオ内蔵テレビのメーカーにお問い合わせください。

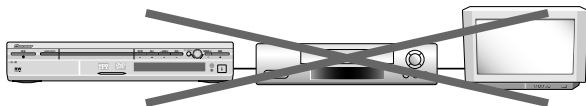

### WOWOW、CS/BSデジタル、CATVなどの放送を見るには

各種放送を見るには別途契約が必要です。受信契約については代理店(電気店など)にご相談ください。

#### WOWOW 放送を見るには

WOWOW 放送を見るには、BS アンテナや WOWOW デコーダの購入/設置が必要になります。WOWOW デコーダの取扱説明書も合わせてご覧ください。

#### CS デジタル放送を見るには

CS アンテナと CS デジタルチューナーの購入/設置が必要になります。CS デジタルチューナーの取扱説明書も合わせてご覧ください。

#### BS デジタル放送を見るには

BS アンテナと BS デジタル放送対応のテレビ、または BS デジタルチューナーの購入/設置が必要になります。BS デジタルチューナーの取扱説明書も合わせてご覧ください。

#### ケーブルテレビ(CATV)放送を見るには

CATV チューナーなどが必要です。また、CATV を受信できない地域もあります。詳しくはお近くの CATV 局にお問い合わせください。CATV チューナーの取扱説明書も合わせてご覧ください。

# 本体背面部のなまえとはたらき

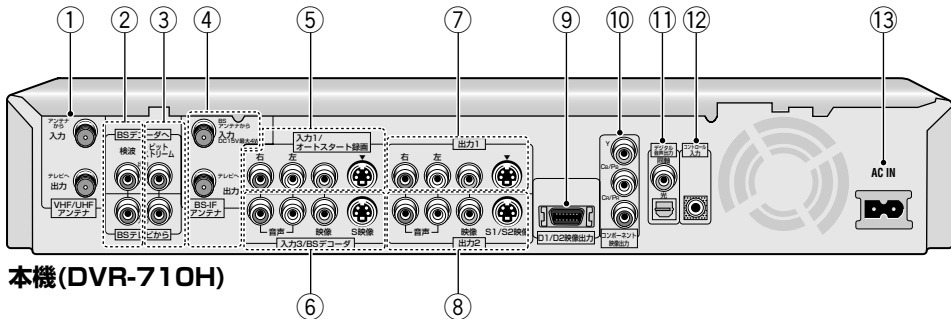

本機(DVR-710H)

- ① **VHF/UHF アンテナ(P.5, 6, 10, 13, 14)**  
 入力(アンテナから)端子とアンテナ線を接続します。  
 出力(テレビへ)端子とテレビのVHF/UHFアンテナ入力端子を接続します。
- ② **検波出力 / 入力(P.11, 12)**  
 検波入力(BSテレビから)端子とBSチューナー内蔵テレビの検波出力端子を接続します。検波出力(BSデコーダへ)端子とWOWOW デコーダを接続します。
- ③ **ビットストリーム出力 / 入力(P.11, 12)**  
 ビットストリーム入力(BS テレビから)端子とBS チューナー内蔵テレビのビットストリーム出力端子を接続します。ビットストリーム出力(BS デコーダへ)端子とWOWOW デコーダを接続します。
- ④ **BS-IF アンテナ入力 / 出力(P.10, 18)**  
 BS-IFアンテナ入力(BSアンテナから)端子とBSアンテナ線を接続します。BS-IF アンテナ(テレビへ)出力端子とテレビのBS アンテナ入力端子を接続します。
- ⑤ **入力 1 / オートスタート録画(音声右 / 左、映像、S 映像)(P.17, 18, 20)**  
 通常は外部入力 1 端子としてお使いください。オートスタート録画(取扱説明書P.28)をお使いになるときは、CSデジタルチューナー/BSデジタルチューナーなどの映像/音声出力端子と接続します。
- ⑥ **入力 3 / BSデコーダ(音声右 / 左、映像、S 映像)(P.11, 12, 13, 14)**  
 通常は外部入力 3 端子としてお使いください。WOWOWを受信するときはWOWOW デコーダの映像 / 音声出力端子と接続します。
- ⑦ **出力 1(音声右 / 左、映像、S1/S2 映像)(P.6, 8, 9, 14, 17, 22)**  
 テレビまたはAVアンプなどの映像 / 音声入力端子と接続します。
- ⑧ **出力 2(音声右 / 左、映像、S1/S2 映像)(P.16)**  
 テレビまたはAVアンプなどの映像 / 音声入力端子と接続します。
- ⑨ **D1/D2 映像出力(P.8, 17)**  
 D映像入力端子の付いているテレビなどと接続します。
- ⑩ **コンポーネント映像出力(P.9)(DVR-710Hのみ)**  
 コンポーネント映像入力端子の付いているテレビなどと接続します。
- ⑪ **光デジタル音声出力(P.22)**  
 AVアンプなどの光デジタル入力端子と接続します。  
**同軸デジタル音声出力(P.22)(DVR-710Hのみ)**  
 AVアンプなどの同軸デジタル入力端子と接続します。
- ⑫ **コントロール入力端子**  
 ㊦ マーク付きのパイオニア製AVアンプなどと接続して、AVアンプなどのリモコンで本機を操作することができます。市販のミニプラグ付きケーブル(抵抗なし、Φ3.5)を使って、AVアンプなどのコントロール出力端子と接続します。  
  - ㊦ マーク付きのAVアンプなどと接続するときは、市販のミニプラグ付きケーブルで接続する以外に、付属のオーディオケーブルなども接続してください。
  - ㊦ マーク付きのAVアンプなどと接続したときは、接続した機器(AVアンプなど)にリモコンを向けて操作してください。本機にリモコンを向けて操作することはできません。
  - ㊦ マークのない機器やパイオニア以外の製品とは、システムコントロール接続はできません。
- ⑬ **AC IN(P.7, 15, 19)**  
 電源コードと接続します。

# アンテナ線やアンテナ端子と接続する

## プラグ付き同軸ケーブル以外のアンテナ線を本機に接続する

同軸ケーブルの加工およびフィーダー線の接続のしかたについては同軸ケーブルおよびフィーダー線に付属の取扱説明書などをご覧ください。

### プラグなし同軸ケーブルのとき

同軸ケーブルの先を加工してから市販のアンテナアダプタを取り付けます。

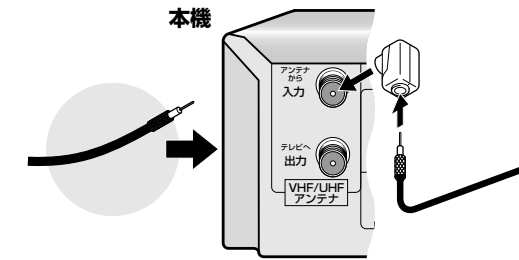

**平行フィーダー線とプラグ付き同軸ケーブルのとき**  
フィーダー線および同軸ケーブルを市販の混合器に接続します。

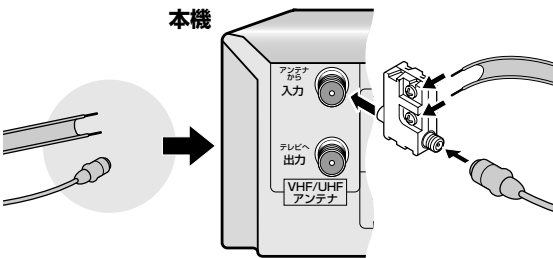

**平行フィーダー線とプラグなし同軸ケーブルのとき**  
同軸ケーブルの先を加工して市販のアンテナアダプタを取り付け、フィーダー線とともに市販の混合器に接続します。

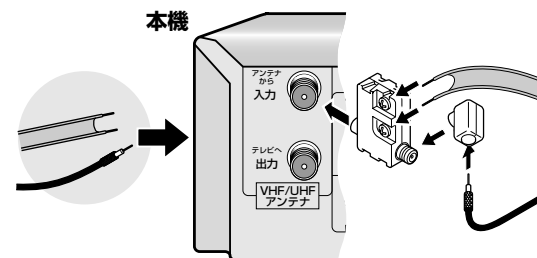

## ネジ式アンテナ端子のテレビと接続する

同軸ケーブルの加工およびフィーダー線の接続のしかたについては同軸ケーブルおよびフィーダー線に付属の取扱説明書などをご覧ください。

### ネジ式端子(1)のとき

同軸ケーブルの先を加工してからネジ式端子に巻き付けます。

本機

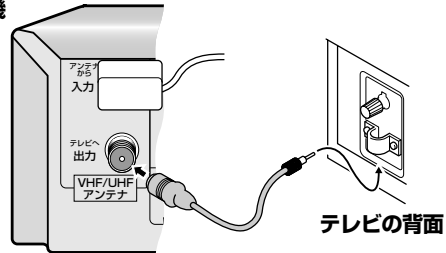

### プラグ&ネジ式端子のとき

アンテナケーブルに市販のVHF/UHF分波器を取り付け、同軸ケーブルおよびフィーダー線を接続します。

本機

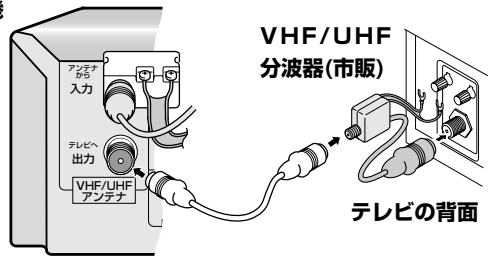

### ネジ式端子(2)のとき

アンテナケーブルに市販のVHF/UHF分波器を取り付けます。同軸ケーブルの先を加工してからフィーダー線および同軸ケーブルをネジ式端子に巻き付けます。

本機

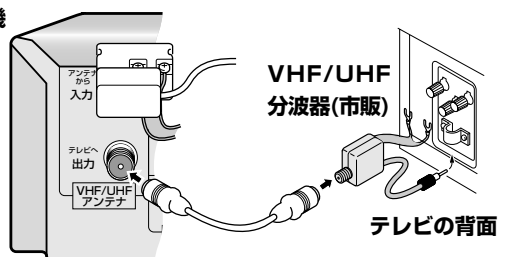

# 接続しましょう

## テレビと接続する

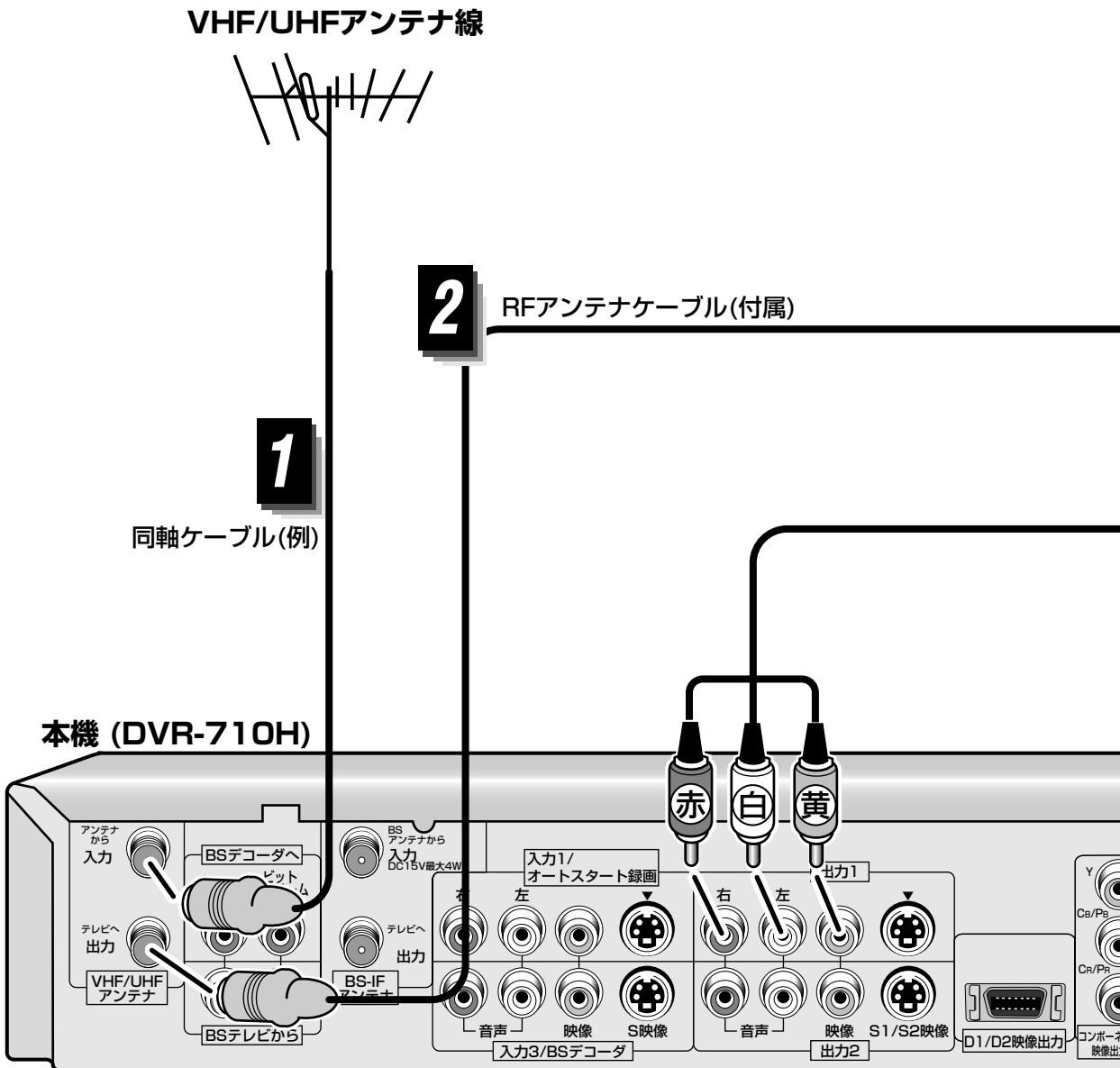

**1** テレビからアンテナ線ははずして本機に接続する

テレビによって接続されているアンテナ線の形状が異なります。販売店などにご相談ください。

**2** 本機とテレビのアンテナ端子を接続する

テレビによって接続されているアンテナ線の形状が異なります。販売店などにご相談ください。

**3** 本機の出力1 (映像)/(音声左/右)端子とテレビの映像/音声(左/右)入力端子を接続する

- Sビデオケーブル(市販)またはD映像ケーブル(市販)、またはコンポーネントビデオケーブル(市販)(DVR-710Hのみ)を使って接続することもできます。詳しくはP.8をご覧ください。
- 端子とプラグの色(黄/白/赤)を合わせて接続してください。

**4** 電源コードをコンセントに接続する

電源コードは機器の接続がすべて終了してから接続してください。

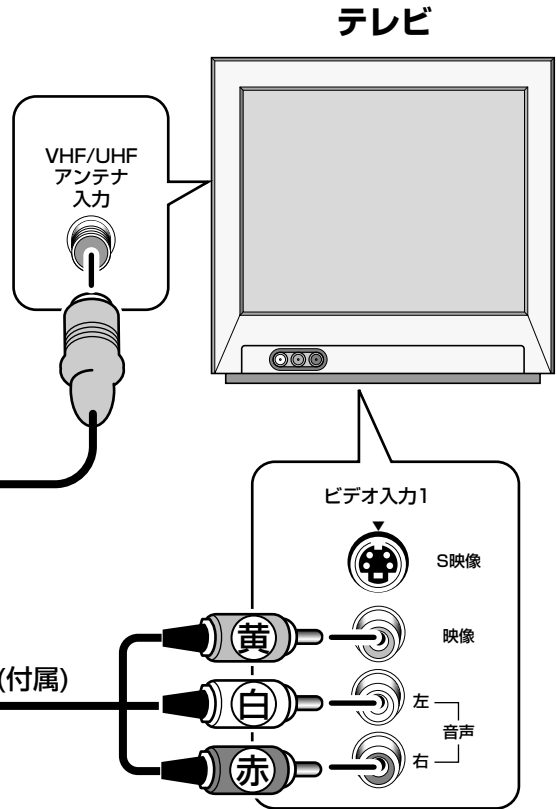

**3** オーディオ・ビデオケーブル(付属)

接続しましょう

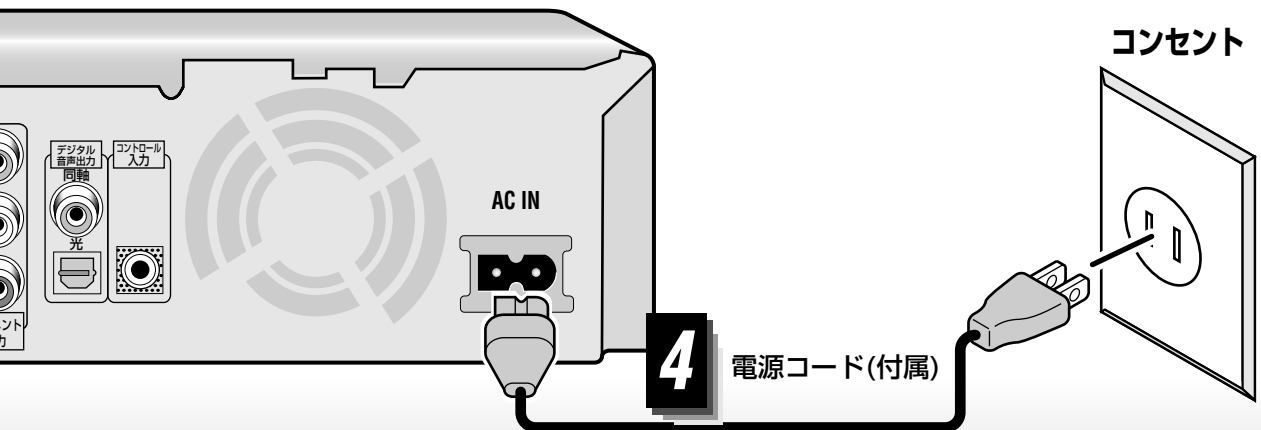

**4** 電源コード(付属)

## 接続しましょう

### Sビデオケーブルで接続する

Sビデオケーブル(市販)を使ってS(S1/S2)映像入力端子の付いているテレビと接続することができます。映像端子の接続よりも鮮明な映像になります。

オーディオケーブルなどで音声入出力端子の接続も行ってください。また、Sビデオケーブルで接続するときは映像入出力端子(黄)を接続しないでください。テレビによってはSビデオで接続した映像が出力されないことがあります。

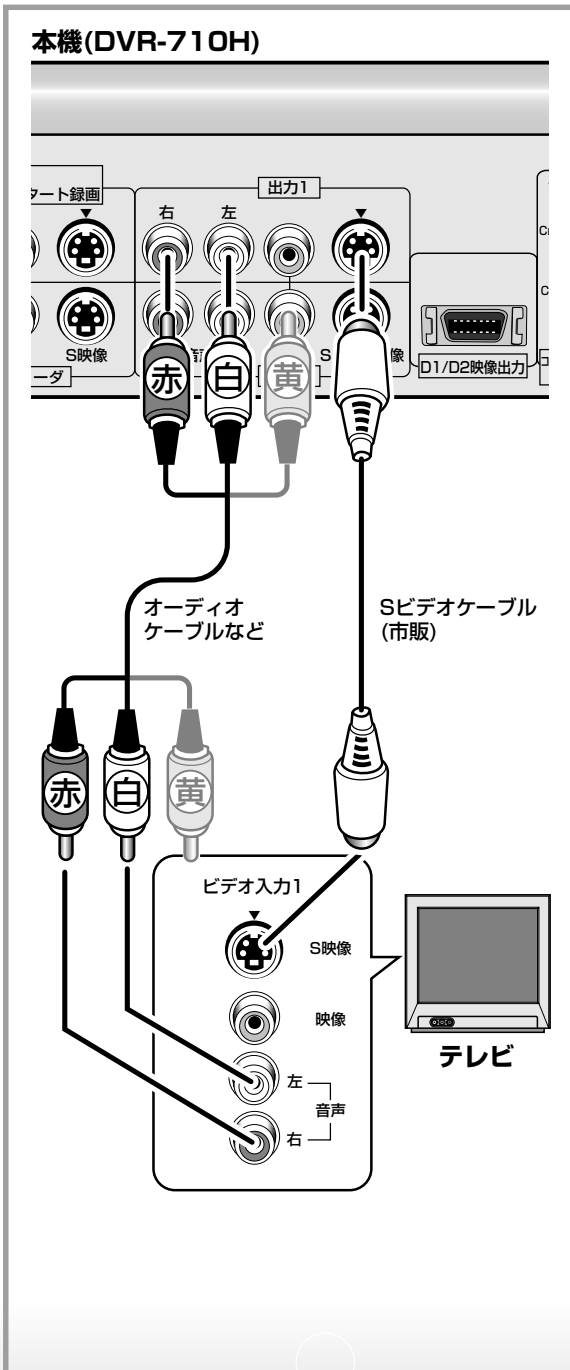

### Dビデオケーブルで接続する\*

Dビデオケーブル(市販)を使ってD映像入力端子の付いているテレビと接続することができます。本機のD1/D2映像出力端子はプログレッシブ映像信号を出力することができます。D2/D3/D4映像入力をもつテレビと接続したときは『コンポーネント出力』(取扱説明書P.123)(DVR-710H取扱説明書P.124)を[プログレッシブ]に設定すると、より鮮明な映像で見ることができます。

オーディオケーブルで映像/音声入出力端子の接続も行ってください。

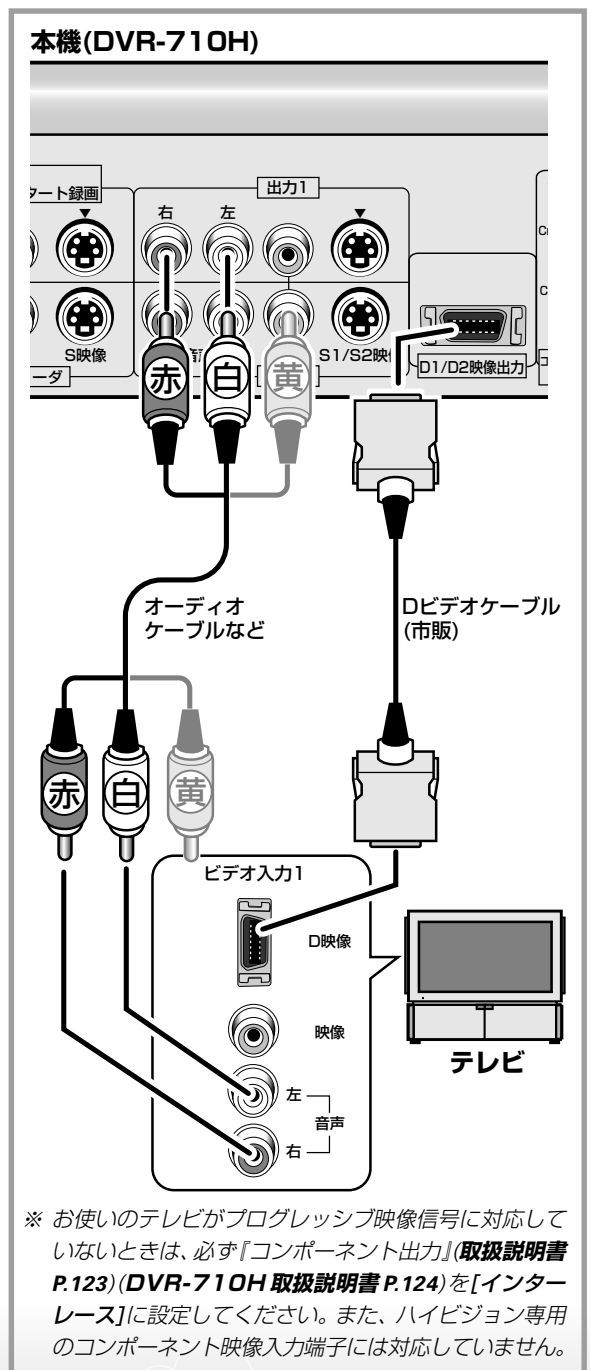

\* お使いのテレビがプログレッシブ映像信号に対応していないときは、必ず『コンポーネント出力』(取扱説明書P.123)(DVR-710H取扱説明書P.124)を[インターレース]に設定してください。また、ハイビジョン専用のコンポーネント映像入力端子には対応していません。



**コンポーネントビデオケーブルで接続する(DVR-710Hのみ)\***

コンポーネント映像ケーブル(市販)を使ってコンポーネント映像入力端子の付いているテレビと接続することができます。本機のコンポーネント映像出力端子はプログレッシブ映像信号を出力することができます。プログレッシブ対応テレビと接続したときは『コンポーネント出力』(取扱説明書P.123)(DVR-710H取扱説明書P.124)を[プログレッシブ]に設定すると、より鮮明な映像で見ることができます。

付属のオーディオケーブルなどで音声入出力端子の接続も行ってください。

※ お使いのテレビがプログレッシブ映像信号に対応していないときは、必ず『コンポーネント出力』(取扱説明書P.123)(DVR-710H取扱説明書P.124)を[インターレース]に設定してください。また、ハイビジョン専用のコンポーネント映像入力端子には対応していません。

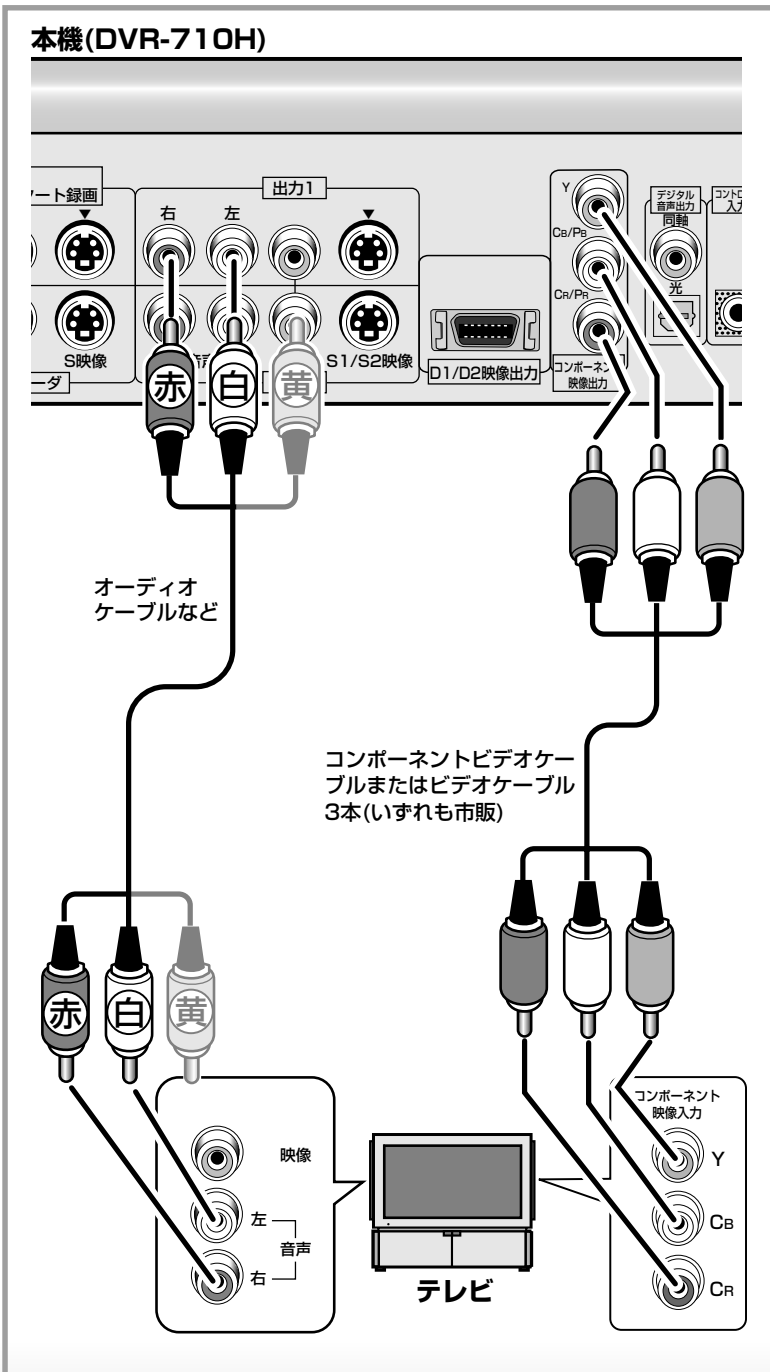

# BS アンテナと接続する

本機はアナログBSチューナーを内蔵しています。BSアンテナを設置してアンテナ接続することで、アナログBS放送の番組を受信、録画することができます。住宅の状況に合わせて、どのように接続するかを確認してから作業を行ってください。

**BS-IFアンテナ入力端子には、必ず専用のサテライト用同軸ケーブルを接続してください。それ以外のケーブルを使用すると、火災などの事故の原因になることがあります。**

## 本機とBSアンテナを直接接続する

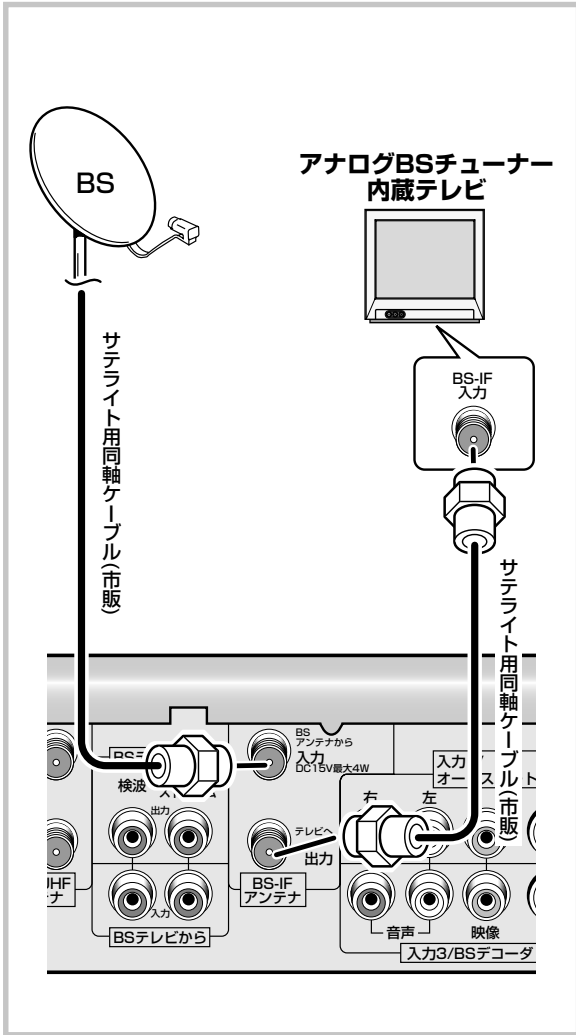

## VHF/UHF/BS 混合アンテナ端子と接続する

**例** BS/地上波共同受信システムを持つマンションの壁のアンテナ端子から接続するとき

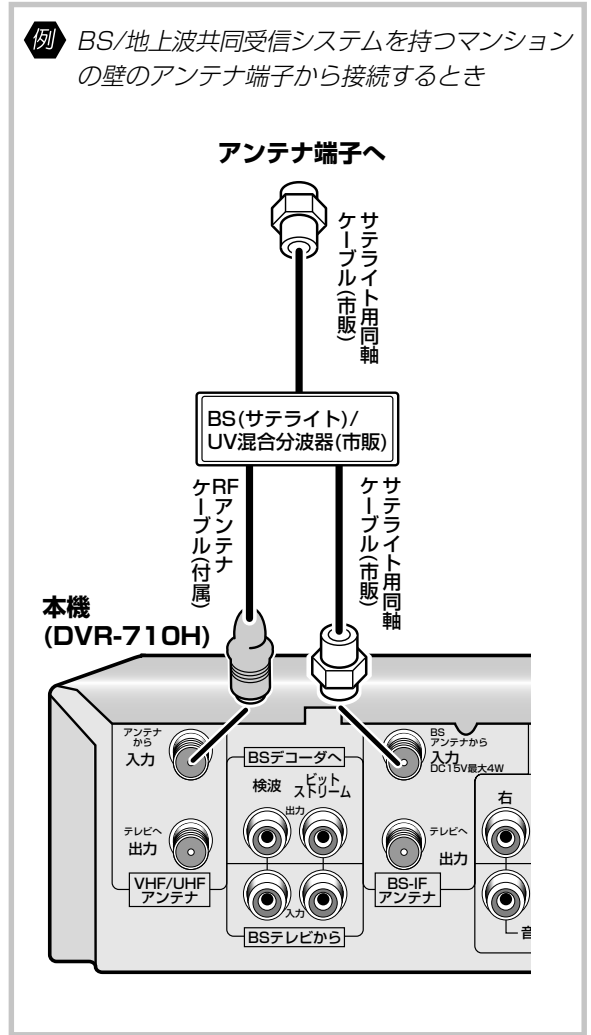

MEMO メモ

- ▼ BS アンテナの設置は電器店などにご相談ください。
- ▼ 新たにBSアンテナを設置するときはBSアンテナの方向を調整する必要があります。調整のしかたについては『BSアンテナ合わせ』(取扱説明書 P.120)(DVR-710H 取扱説明書 P.121)をご覧ください。
- ▼ 分波器やサテライト用同軸ケーブルを購入される前に接続するアンテナ端子がVHF/UHF/BS混合であることをマンシヨンガイドなどで必ずご確認ください。
- ▼ テレビがアナログBSチューナーを内蔵していないときは本機のBS-IFアンテナ出力端子とテレビのBS-IFアンテナ入力端子を接続する必要はありません。
- ▼ BSアンテナを接続したときは『BSアンテナ電源』(取扱説明書 P.120)(DVR-710H 取扱説明書 P.121)の設定を行ってください。共同受信システムに接続したときは『BSアンテナ電源』(取扱説明書 P.120)(DVR-710H 取扱説明書 P.121)を[オフ]に設定してください。
- ▼ WOWOW放送を見るには別途契約が必要です。また、BSアンテナやWOWOWデコーダの設置も必要になります。接続のしかたについては『WOWOWデコーダと接続する』(下記)をご覧ください。
- ▼ 雷雨や豪雨のときやBSアンテナに雪が付着したときなどは信号が弱くなり、映像や音声にノイズが出たり、ひどいときにはまったく受信できなくなったりすることがありますがこれはBSアンテナや本機の故障ではありません。

## WOWOW デコーダと接続する

WOWOW 放送を見るためには個別チャンネル設定が必要です。詳しくは『WOWOW 放送を見るための設定をする』(P.29)をご覧ください。

### BS チューナーが内蔵されていないテレビと接続する

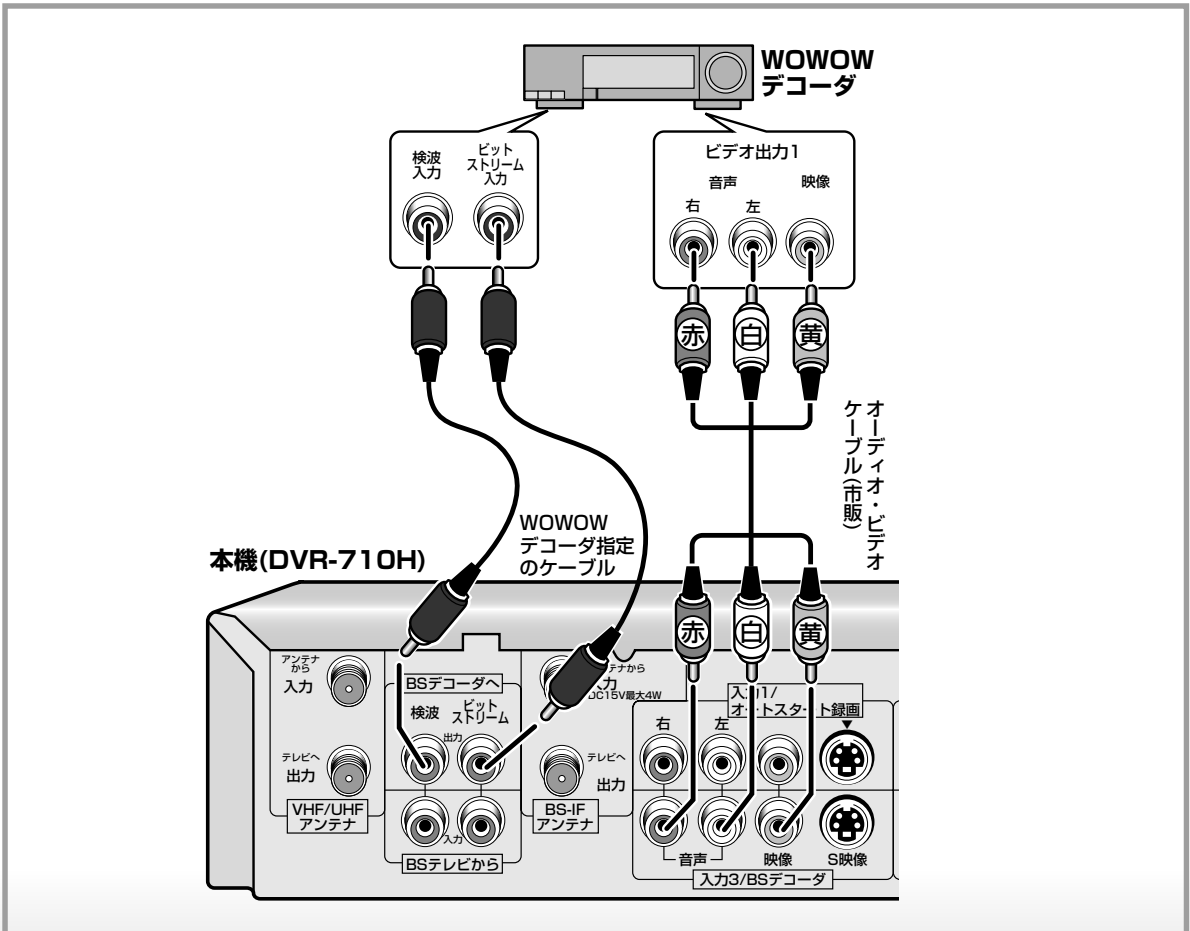

接続しましょう

## 接続しましょう

### アナログBSチューナー内蔵テレビと接続する

WOWOW放送を見るためには個別チャンネル設定が必要です。詳しくは『WOWOW放送を見るための設定をする』(P.29)をご覧ください。

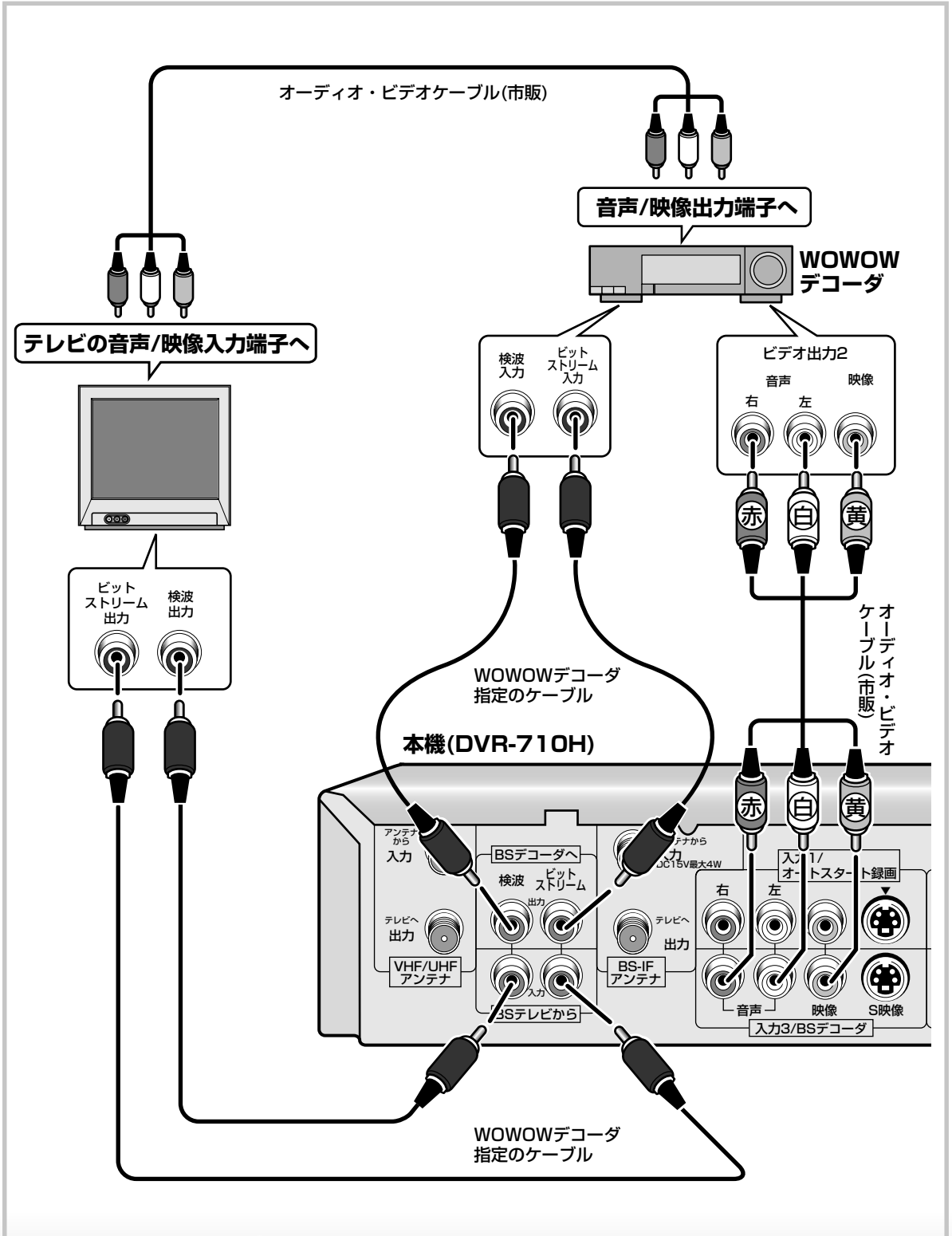

# CATV(ケーブルテレビ)チューナーと接続する

CATV の番組を受信するとき

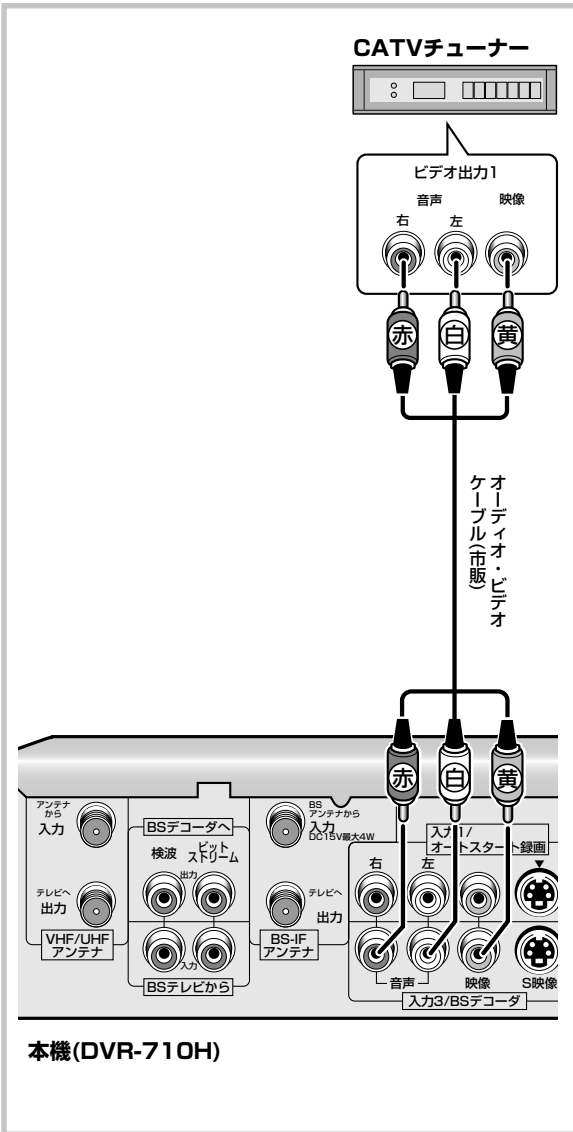

CATV の VHF/UHF 放送を本機で受信するとき

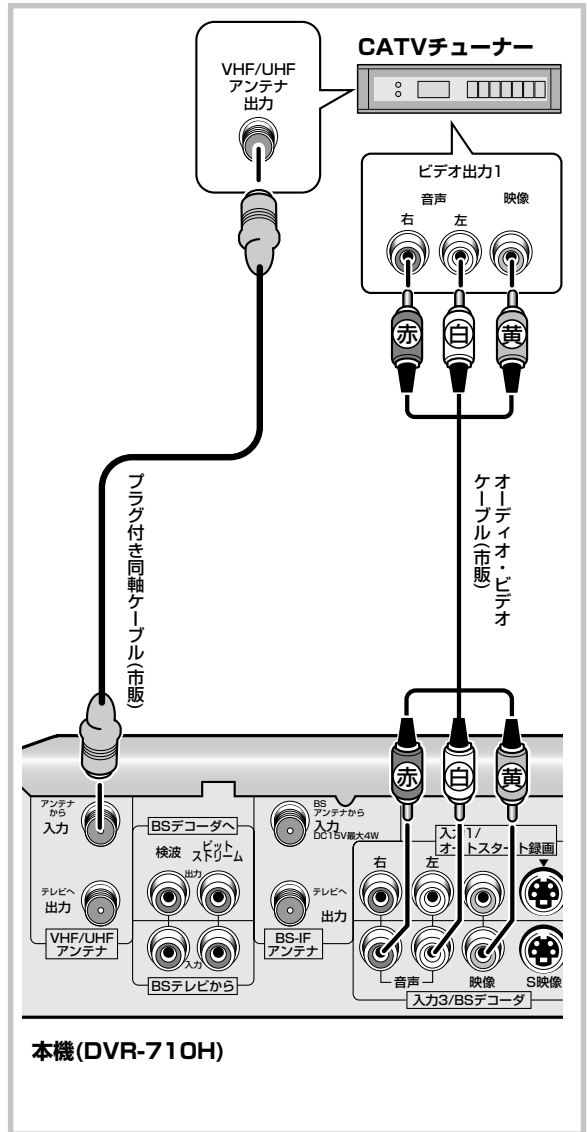

接続しましょう

# ビデオと接続する

## ビデオから本機へダビングするとき

ダビングのしかたについては取扱説明書P.29をご覧ください。

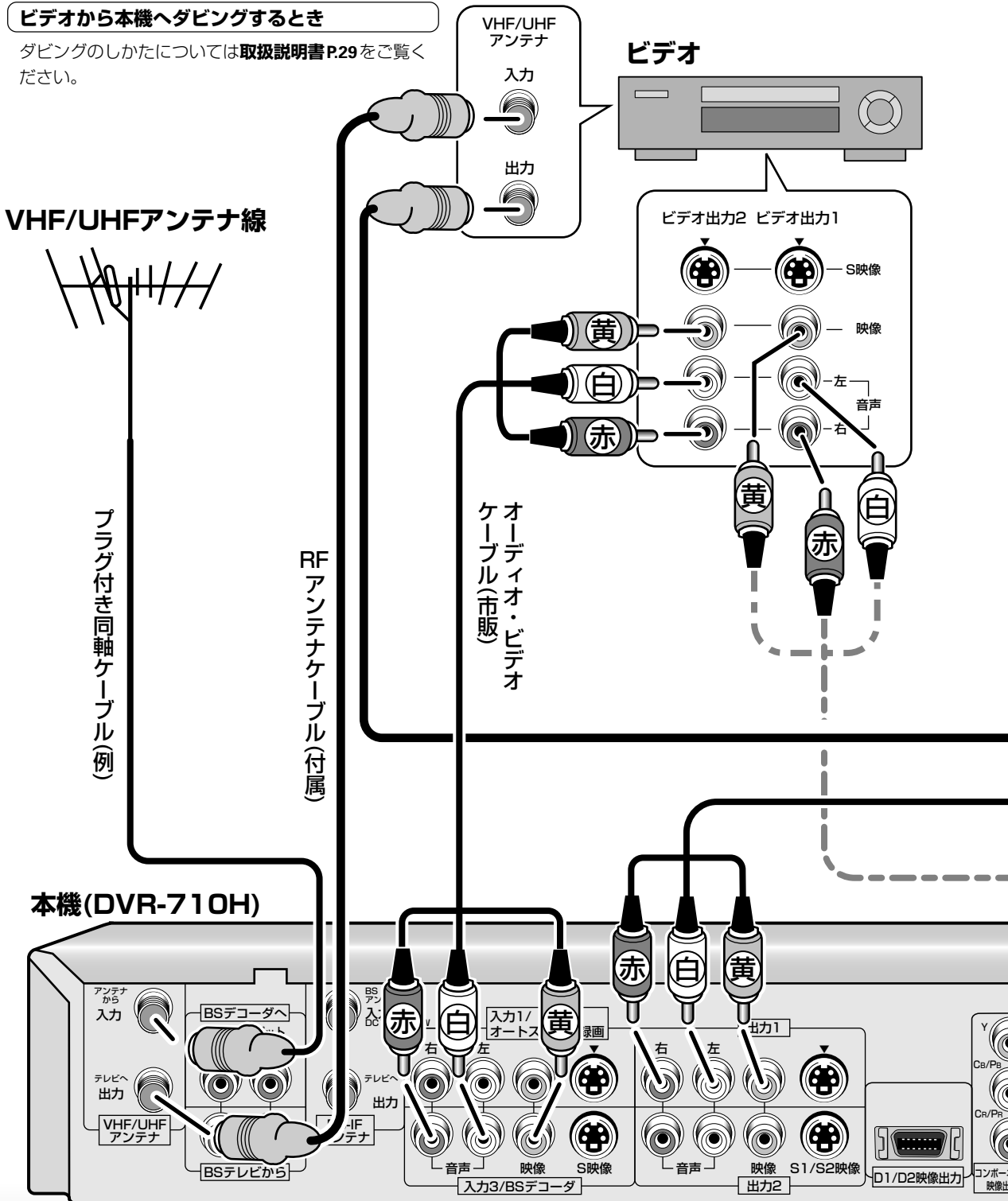

MEMO メモ

- ▼ テレビとビデオは直接接続することをおすすめします。
- ▼ 接続するビデオがBSチューナーを内蔵しているとき、またはテレビとビデオにそれぞれBSチューナーが内蔵されているときはBSアンテナも接続してください。
- ▼ 入力3/BSデコーダ端子に機器が接続されているときは、入力1/オートスタート録画端子に接続してください。
- ▼ Sビデオケーブルで接続することもできます。
- ▼ 「録画禁止」信号が入っている映像を録画することはできません。また、視聴するときも正しい映像が得られないことがあります(取扱説明書 P.152) (DVR-710H 取扱説明書 P.153)。

テレビ

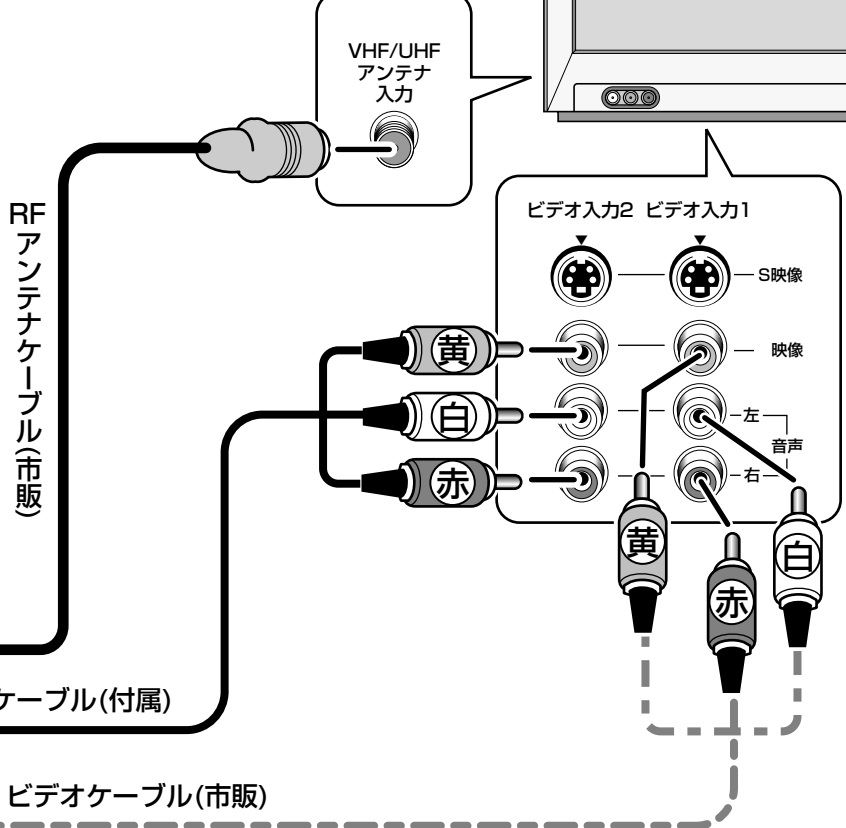
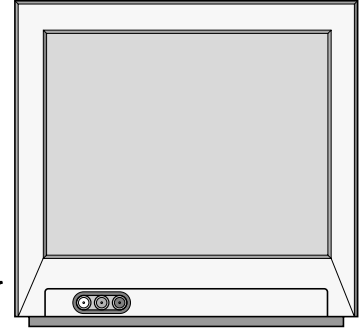

接続しましょう

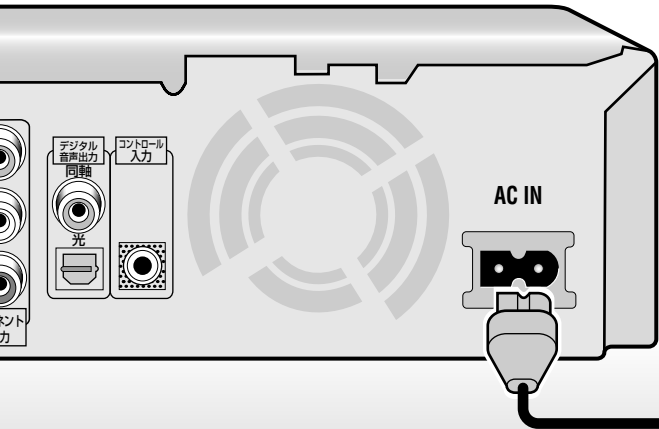

コンセント

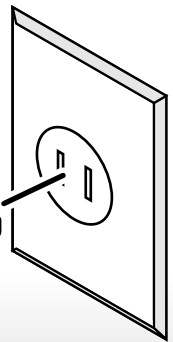

## 接続しましょう

### 本機からビデオへダビングするときの接続

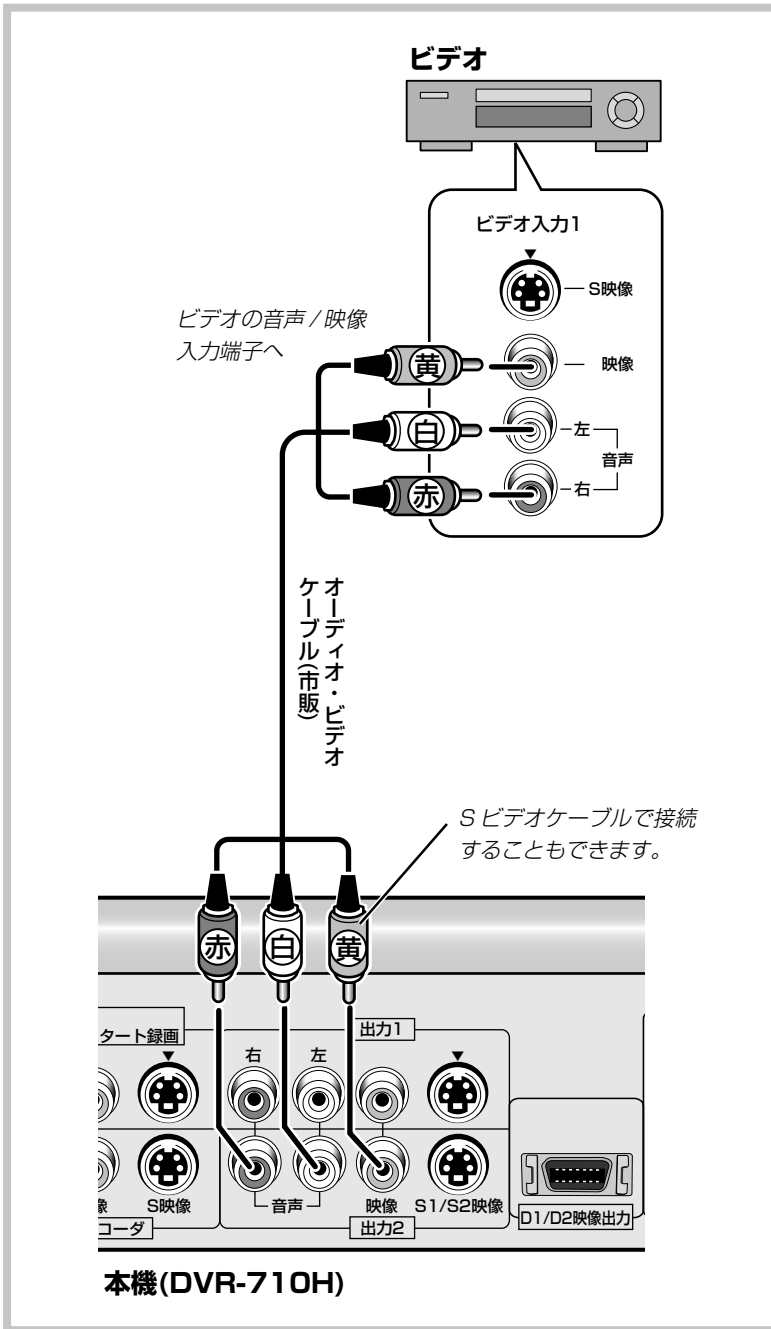

MEMO

メモ

- ▼ 「録画禁止」信号が入っているDVDビデオの映像をビデオに録画すると、映像の乱れなどが発生し、正常に録画することができません。また、録画せずに視聴するときも正しい映像が得られないことがあります。



# プラズマディスプレイ(BS/CS デジタルチューナー内蔵テレビ)と接続する

プラズマディスプレイ(BS/CS デジタルチューナー内蔵テレビ)の取扱説明書も合わせてご覧ください。

パイオニアプラズマディスプレイシステム

例 PDP-503HD

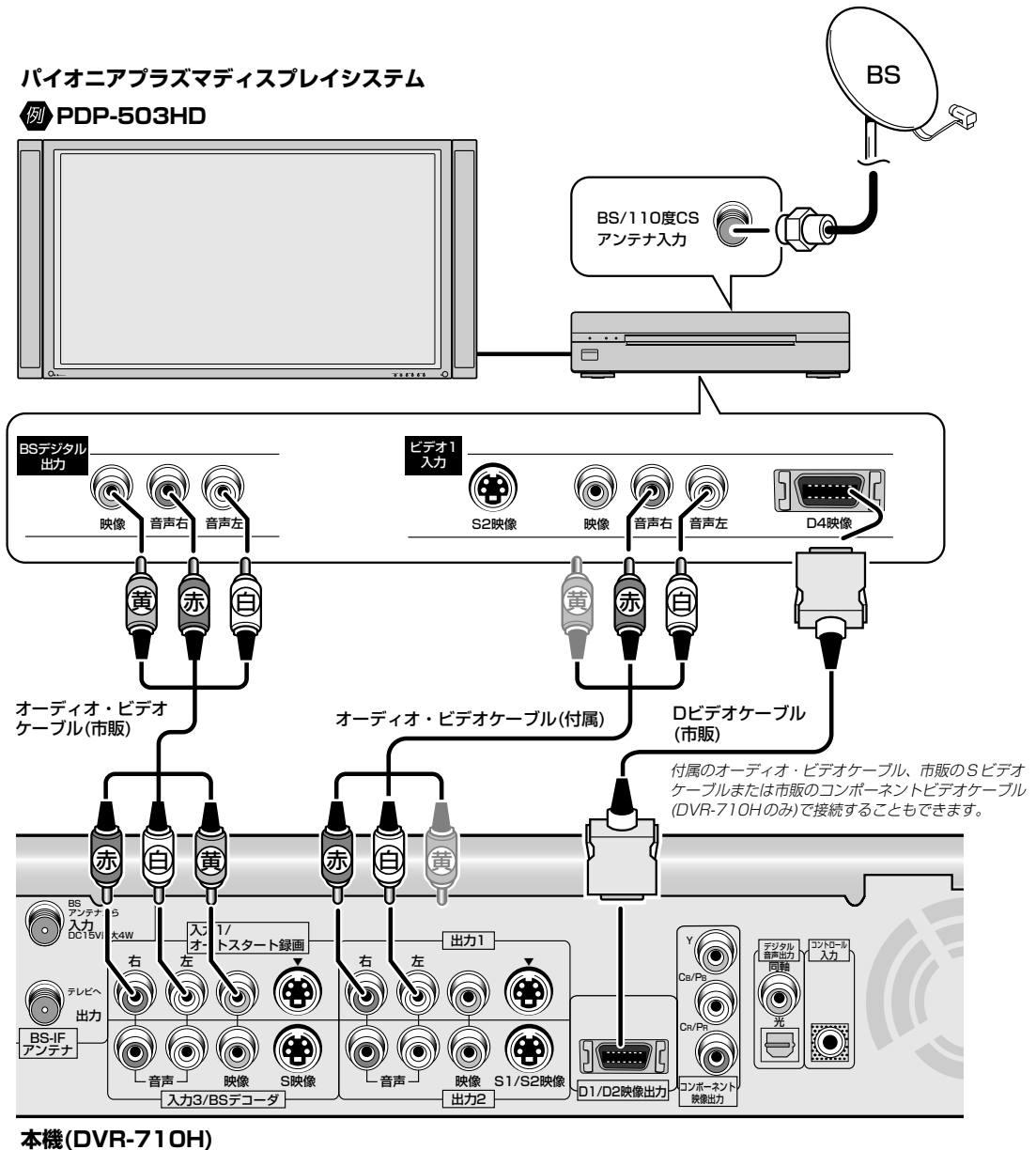

## メモ

- ▼ BSデジタル専用出力端子以外の出力端子(モニター出力)と本機を接続した場合、本機の設定とテレビの設定との組み合わせによって、画像や音声がハウリング(画面が白くなったり、ピーなどの音)を起すことがあります。ご注意ください。例えば、テレビ側モニター出力を本機の入力1に接続し、本機の出力をテレビの入力1に入れていた場合、本機のチャンネルを[入力1(L1)]に合わせて、テレビのチャンネル(入力切換)を[入力1]にすると上記の現象が起こります。

# BS/CS デジタルチューナーと接続する

BS デジタルチューナー(110度CS デジタル放送対応チューナー)と接続する

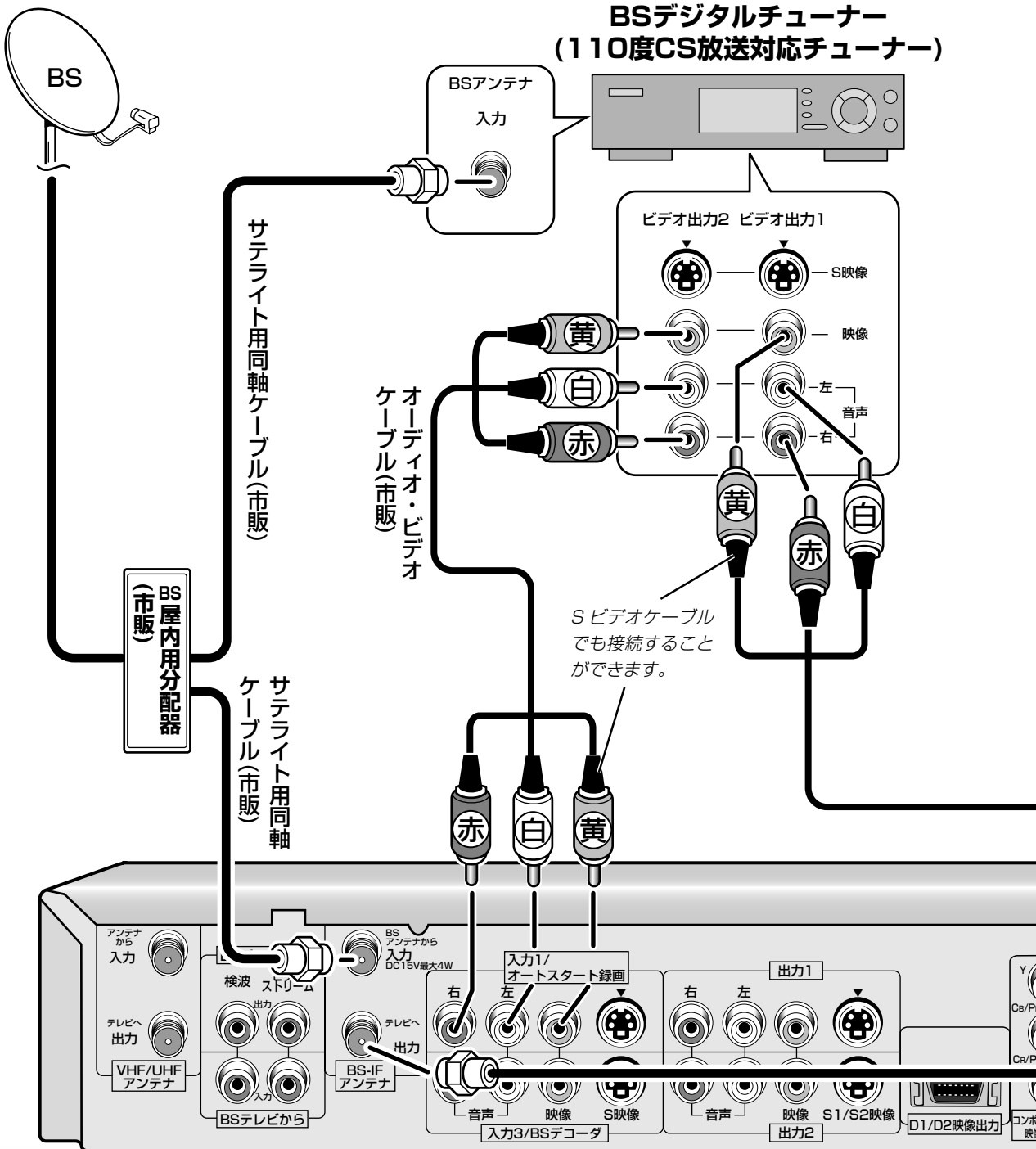

本機(DVR-710H)

テレビ

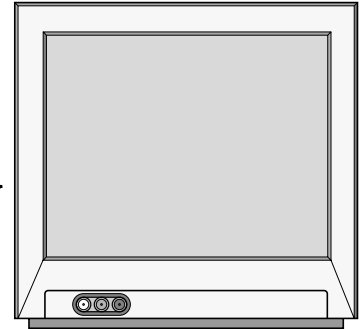

BS-IFアンテナ  
入力

ビデオ入力1

S映像  
映像  
左  
音声  
右

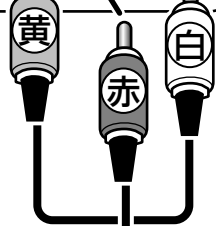

衛星用同軸ケーブル(市販)

アナログBSチューナー内蔵テレビと  
接続するときのみ接続します。

オーディオ・ビデオケーブル(市販)

接続しましょう

コンセント

AC IN

電源コード(付属)

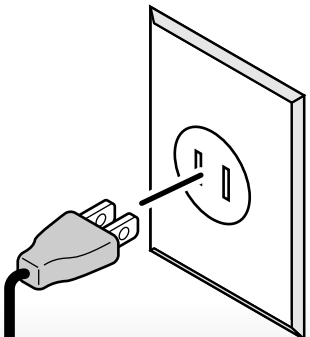
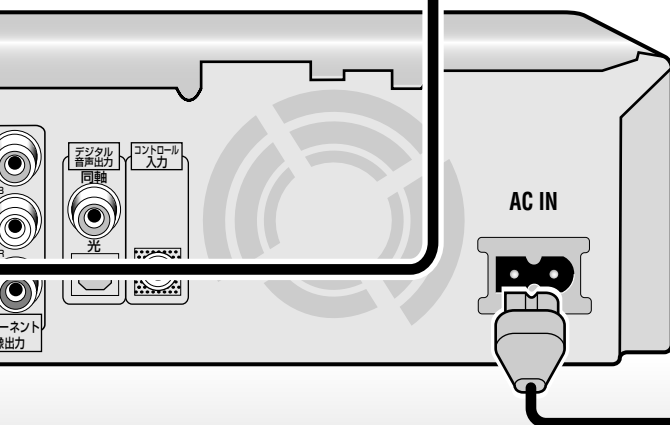

# 接続しましょう

## CS デジタルチューナーと接続する

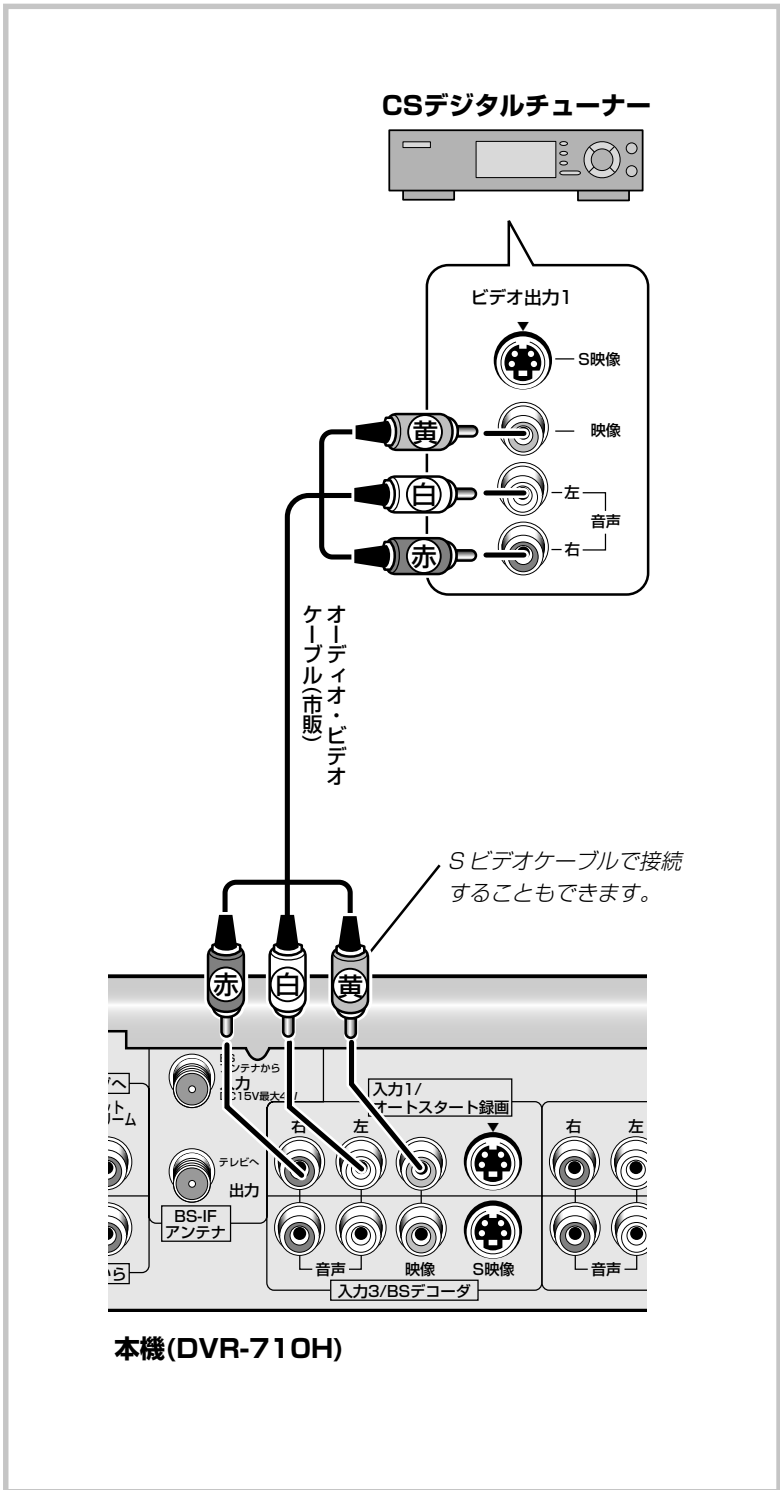

# アナログビデオカメラと接続する

アナログビデオカメラで撮影した映像を本機に録画することができます。アナログビデオカメラを接続するときは、本体前面部の入力端子に接続すると便利です。ビデオカメラによっては専用コードで接続します。ビデオカメラの取扱説明書も合わせてご覧ください。

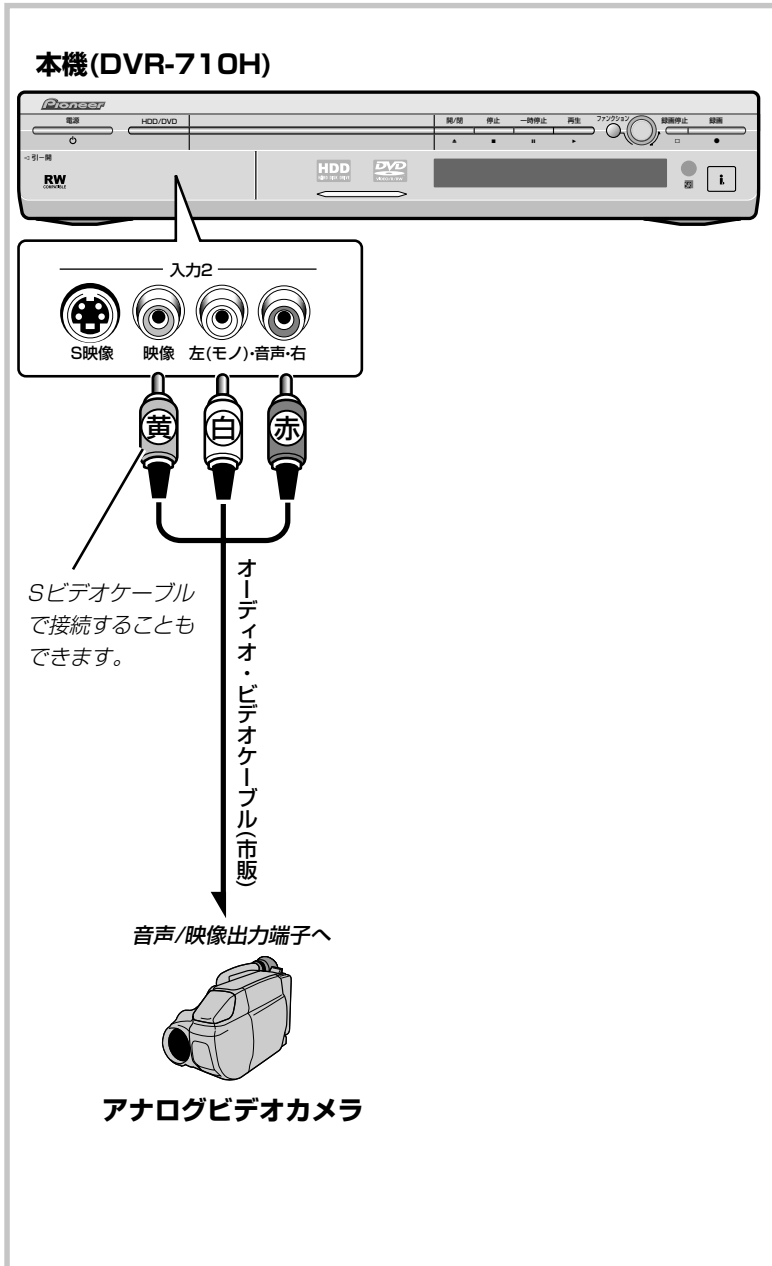

## モノラル音声出力端子の付いている機器と接続する(入力2のみ)

モノラル音声出力端子の付いている機器を接続するときは音声左(モノ)端子に接続してください。左右に同じ音声記録されます。

# AVアンプと接続する

ドルビーデジタル、またはDTS 音声に対応したAVアンプと接続して5.1chサラウンドを楽しむことができます。AVアンプの取扱説明書も合わせてご覧ください。

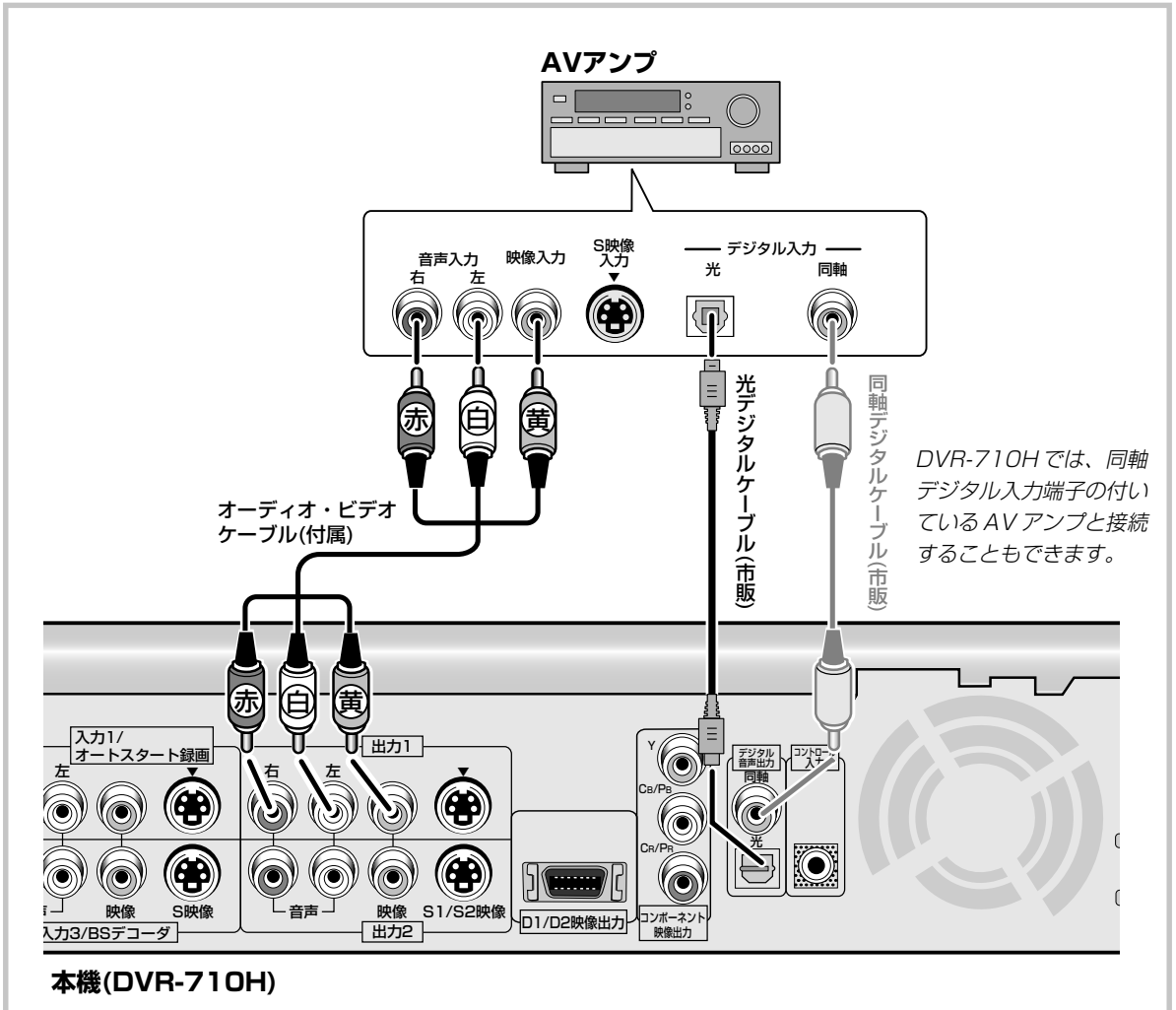

MEMO

メモ

- ▼ デジタル接続するときは『音声出力の設定を変更したいとき(本体設定「音声出力」)』(取扱説明書P.125)(DVR-710H取扱説明書P.126)を正しく設定してください。正しく設定されていないと大音量によって耳に障害を受けたりスピーカーを破損したりする恐れがあります。
- ▼ i.LINK(A&Mプロトコル)対応のAVアンプとは信号方式が異なるためi.LINKで接続して映像/音声を入出力することはできません。
- ▼ 二カ国語放送を録画したディスクの音声を切り換えるためには、アナログ音声入出力端子も接続してください。
- ▼ Sビデオ、Dビデオ、またはコンポーネントビデオ(DVR-710Hのみ)端子の付いているAVアンプと接続することができます。接続のしかたについては『Sビデオケーブルで接続する』(P.8)、『Dビデオケーブルで接続する』(P.8)、および『コンポーネントビデオケーブルで接続する(DVR-710Hのみ)』(P.9)をご覧ください。

# 設定しましょう

## 電源をオンにしてセットアップナビを開始する

本機をお使いになる際に必要な最低限の設定をします。特に「チャンネル」と「時計」の設定を行います。セットアップナビ機能で簡単に設定することができます。

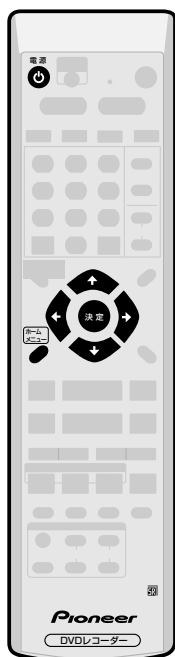

### 1 テレビの電源をオンにする

### 2 テレビの入力を切り換える

テレビのリモコンまたはテレビ本体の入力切替ボタンで切り換えます。例えば、本機をテレビのビデオ入力2に接続したときは入力2を選択します。詳しくはテレビの取扱説明書をご覧ください。

### 3 電源ボタンを押す



- 電源がオンになります。本体の**電源ボタン**でも電源をオンにすることができます。
- セットアップナビ(下記)が表示されます。

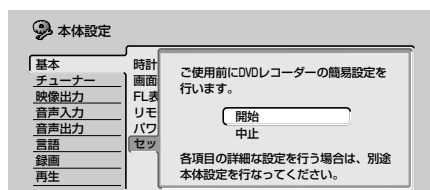

- セットアップナビを使って設定しないときは↓で[中止]を選択します。[中止]を選択すると、次に電源をオンにしてもセットアップナビは表示されません。再度設定したいときは本体設定から選択してください。

#### 本機の電源が入らないとき

電源コードが正しくコンセントに接続されているか確認してください。

#### セットアップナビが表示されないとき

下記の手順でセットアップナビを表示させることができます。

- ① リモコンのホームメニューボタンを押す。
- ② [本体設定]を選択して、決定ボタンを押す。
- ③ [基本]から[セットアップナビ]を選択する。
- ④ →で[開始]を選択して、決定ボタンを押す。

### 4 [開始]が選択されていることを確認して、決定ボタンを押す



- 下記の設定画面が表示されます。

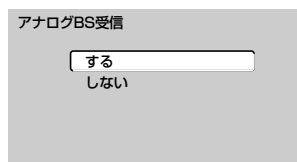

## 5 ↑ ↓ ← →で設定を変更して、決定ボタンを押す



- 次の設定項目が表示されます。この手順を繰り返して各設定を変更します。各設定項目の詳しい設定内容については P.24-26 をご覧ください。
- セットアップナビの設定がすべて終了すると下記の画面が表示されます。

これでセットアップナビは終了です。  
DVDレコーダーをお楽しみください。

設定完了  
 やり直す

## 6 [設定完了]または[やり直す]を選択して、決定ボタンを押す

- [設定完了]を選択するとセットアップナビが終了します。
- **チャンネル+/-ボタン**を押して各チャンネルが映るか確認してください。もし映らないときは『**テレビの映像が映るか確認する**』(P.27)をご覧ください。設定や接続を確認してください。
- [やり直す]を選択すると[アナログBS受信]の項目に戻ります。

### 映像が映らないとき

- ビデオケーブルが正しく接続されていますか？
- テレビの入力切換を合わせましたか？接続したビデオ入力に合わせてください。

### リモコンで操作できないとき

- 本体との距離が離れすぎていませんか？約7mの範囲で操作することができます。
- リモコンをテレビに向けて操作していませんか？本体のリモコン受光部に向けて操作してください(取扱説明書 P.10)。
- 本機を蛍光灯の近くに設置していませんか？蛍光灯から離れた場所に設置してください。
- リモコンモードが正しく設定されていますか？本体とリモコンの設定を合わせてください(取扱説明書 P.116)。

## セットアップナビの設定項目

### ①アナログBS受信

BS アンテナとの接続の有無を設定します。

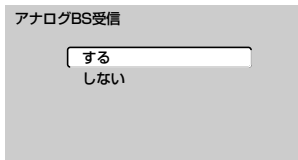

#### する

BS アンテナと接続していて BS アナログ放送を受信するときに選択します。

#### しない

BS アンテナと接続していないとき、または BS アナログ放送を受信しないときに選択します。[しない]を選択すると『②BSアンテナ電源』の設定を行わずに『③自動チャンネル設定』(P.25)に進みます。

### ②BSアンテナ電源

本機から BS アンテナへの電源供給の有無を設定します。『BSアンテナ電源』(取扱説明書 P.120)(DVR-710H 取扱説明書 P.121)の設定は本体設定でも変更することができます。

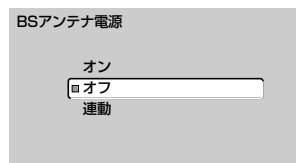

#### オン

本機と BS アンテナを直接接続したときに設定します。常に本機から BS アンテナに電源が供給されます。

#### オフ(お買い上げ時の設定)

本機と BS アンテナを接続していない、または壁のアンテナ端子(マンションなどの共同受信システム)と接続したときに設定します。

#### 連動

本機と BS アンテナを直接接続したときに設定します。下記のいずれかの条件を満たしているときのみ BS アンテナに電源が供給されます。

- 本機の電源がオンで、さらに本機で BS チャンネルを選択しているとき。
- テレビから本機の BS-IF アンテナ出力端子に BS アンテナ電源が供給されているとき。



## ③ 自動チャンネル設定

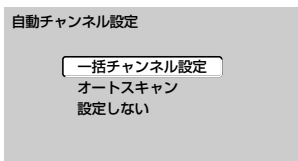

## 一括チャンネル設定

お住まいの地域または最寄りの地域に合わせて放送局の受信チャンネルを設定します。[一括チャンネル設定]を選択したときは『④一括チャンネル設定』に進みます。

## オートスキャン

自動でチャンネルを設定します。CATVをVHF/UHFアンテナで受信しているときはオートスキャンでの設定が簡単です。オートスキャン終了後は『⑤時計合わせ』に進みます。

## 設定しない

チャンネルの設定を変更しないで『⑤時計合わせ』に進みます。

## ④ 一括チャンネル設定

お住まいの地域または最寄りの地域に合わせて放送局の受信チャンネルを設定します。



## 地域名

← →でお住まいの地域名または最寄りの地域名を選択します。地域名は『地域別地域コード・放送局一覧』(P.37-41)をご覧ください。

## コード

コード番号でお住まいの地域名または最寄りの地域名を選択します。コード番号は『地域別地域コード・放送局一覧』(P.37-41)をご覧ください。カーソルをコード欄に移動して数字(0～9)ボタンで番号を入力します。



- ▼ コード番号の入力を間違えてしまったときは← →でカーソルを戻して再度コード番号を入力してください。
- ▼ [一括チャンネル設定]または[オートスキャン]で合わせることができなかったチャンネルおよび追加/変更したいチャンネルの設定については『個別チャンネル設定』(取扱説明書 P.119)をご覧ください。

## ⑤ 時計合わせ

今日の日付および現在の時刻を設定します。

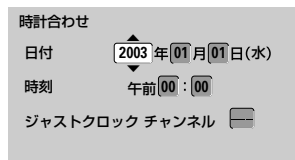

[西暦]→[月]→[日]→[時]→[分]→[ジャストクロックチャンネル]の順で設定します。↑ ↓で設定して← →でカーソルを移動します。決定ボタンを押すと時計が動作します。[ジャストクロックチャンネル]はNHK教育チャンネルに合わせてください。NHK教育チャンネルが何チャンネルかわからないときは、セットアップナビの設定を終了した後にNHK教育チャンネルを確認してジャストクロックチャンネルを設定してください(取扱説明書 P.115, 116)。



## ▼ ジャストクロックとは

NHK教育チャンネルの時報に合わせて時刻を自動的に修正する機能です。本機の電源がオフのとき放送局の正午の時報に合わせて時刻を修正します。ただし、下記のようなときは、ジャストクロック機能が働きません。

- 時報が放送されないとき。
- 時報が放送されるときに本機の電源がオフのとき。
- 時報と本機の現在時刻が3分以上ずれているとき。
- 時報のバックに別の音声が流れているとき。
- 時報の前後数分間に録画が予約されているとき。
- オートスタート録画機能がオンになっているとき。

## ⑥ テレビ画面サイズ

お使いのテレビの画面サイズを設定します。『テレビ画面サイズ』の設定は本体設定『テレビ画面サイズ』(取扱説明書 P.130)(DVR-710H 取扱説明書 P.131)でも変更することができます。

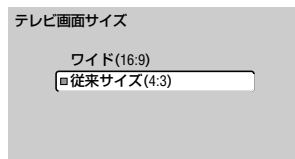

## ワイド(16:9)

ワイドテレビ(16:9)と接続しているときに選択します。

## 従来サイズ(4:3)(お買い上げ時の設定)

従来テレビ(4:3)と接続しているときに選択します。

※ DVR-710Hでは、お買い上げ時は[ワイド(16:9)]に設定されています。

## 設定しましょう

### ⑦ プログレッシブ

『プログレッシブ』の設定は本体設定『コンポーネント出力』(取扱説明書 P.123)(DVR-710H 取扱説明書 P.124)でも変更することができます。

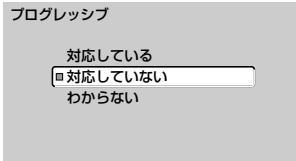

#### 対応している

映像信号の出力方式がプログレッシブに対応しているテレビと接続しているときに選択します。

#### 対応していない(お買い上げ時の設定)

映像信号の出力方式がプログレッシブに対応していないテレビと接続しているときに選択します。

#### わからない

お使いのテレビの映像信号の出力方式がプログレッシブに対応しているかわからないときに選択します。



#### メモ

- ▼ お使いのテレビがプログレッシブ映像信号に対応しているかわからないときはテレビの取扱説明書をご覧ください。
- ▼ プログレッシブ映像信号に対応していないテレビと接続しているとき[対応している]を選択すると映像が映らなくなることがあります。もし、映らなくなってしまったときは、本体の**HDD/DVD ボタン**を押しながら**一時停止 II ボタン**を押してください。

### ⑧ AV アンプデジタル接続

アンプとの接続のしかたについては『AV アンプと接続する』(P.22)をご覧ください。

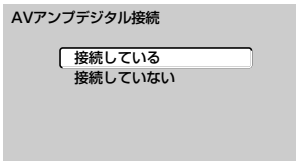

#### 接続している

本機の光デジタル音声出力端子とAVアンプをデジタル接続しているときに選択します。

#### 接続していない

本機とAVアンプをデジタル接続していないときに選択します。[接続していない]を選択するとセットアップナビの終了画面が表示されます。

### ⑨ AV アンプ対応信号

接続しているAVアンプが対応している音声を選択します。『AVアンプ対応信号』の設定は本体設定の『音声出力の設定を変更したいとき(本体設定「音声出力」)』(取扱説明書 P.125)(DVR-710H 取扱説明書 P.126)でも変更することができます。

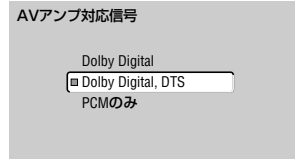

#### Dolby Digital

ドルビーデジタルに対応しているアンプと接続しているときに選択します。

#### Dolby Digital, DTS(お買い上げ時の設定)

ドルビーデジタルおよびDTSに対応しているアンプと接続しているときに選択します。

#### PCMのみ

ステレオアンプまたはドルビープロロジックに対応しているアンプと接続しているときに選択します。

### ⑩ 96kHz PCM 対応

『96kHz PCM 対応』の設定は本体設定の『96kHz PCM 出力』(取扱説明書 P.125)(DVR-710H 取扱説明書 P.126)でも変更することができます。

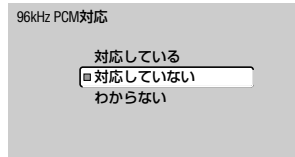

#### 対応している

96kHzPCMに対応しているアンプと接続しているときに選択します。

#### 対応していない(お買い上げ時の設定)

96kHzPCMに対応していないアンプと接続しているときに選択します。

#### わからない

接続しているアンプが96kHzPCMに対応しているかわからないときに選択します。

## テレビの映像が映るか確認する

チャンネル+/-ボタンを押して各チャンネルが映るか確認してください。もし映らないときは、下記をご覧ください。設定や接続を確認してください。

- |   |  |
|---|--|
| <p>❓ ほとんどのテレビチャンネルの放送が映らないまたは映りが悪い。</p> | <p>★ オートスキャンで自動設定してください(取扱説明書 P.118)。<br/>→ 一括チャンネル設定で隣接した地域名を入力すれば改善される地域もあります。<br/>(例:東京都多摩在住のときは[東京(23区)]を入力してみる。)(取扱説明書 P.117)</p> |
| <p>❓ 一部のテレビチャンネルの放送が映らないまたは映りが悪い。</p>   | <p>★ 個別チャンネル設定を行ってください(取扱説明書 P.119)。</p>   |
| <p>❓ ケーブルテレビ(CATV)の放送が映らない。</p>         | <p>★ 接続を確認してください(P.13)。<br/>★ 『CATVのVHF/UHF放送を本機で受信する』(P.31)をご覧ください。個別チャンネル設定を行ってください。</p>   |
| <p>❓ BS放送が映らない、または映りが悪い。</p>            | <p>★ BSアンテナの向きがずれていないか確認してください(取扱説明書P.120)(DVR-710H取扱説明書P.121)。</p>  |
| <p>❓ BS5ch(WOWOW放送)が映らない。</p>           | <p>★ [BSデコーダ設定]を[外部固定]に設定してください(P.29)。<br/>★ WOWOWデコーダとの接続を確認してください(P.11)。</p>   |
| <p>❓ 不要なチャンネルを削除したい</p>                 | <p>★ 『不要なチャンネルを削除するには』(取扱説明書P.121)(DVR-710H取扱説明書P.122)をご覧ください。個別チャンネル設定を行ってください。</p>   |

本機のチャンネル設定方法は3つあります。

① 一括チャンネル設定(取扱説明書 P.117)

まずお住まいの地域のコードを選択して、『一括チャンネル設定』(取扱説明書 P.117)でチャンネル設定を行うことをおすすめいたします。ガイドチャンネルの設定などもあらかじめ設定されており、一番手間のかからない方法です。うまく設定できなかった場合は、隣接地域のコードを入力してお試しになると良い場合があります。

② オートスキャン(取扱説明書 P.118)

一括チャンネル設定でテレビ放送が全く映らなかった場合や、CATVやマンションなどの共同アンテナで受信されている場合、このオートスキャンでの設定をお試しください。もし、オートスキャンでの設定でも全くテレビが映らない場合は、接続を間違えている可能性があります。入出力の確認などを行ってください。

③ 個別チャンネル設定(手動)(取扱説明書 P.119)

例えば、一括チャンネル設定後、一つの放送局だけ受信できていないという場合は、個別チャンネル設定で、その受信していないチャンネルの設定を行ってください。

また、一括チャンネル設定や、オートスキャンでの設定がうまくいかない場合はこちらの方法でお試しください。

# 本機のリモコンでテレビを操作する(テレビコントロール)

お使いのテレビのメーカーを本機のリモコンに設定します。



## 1 クリアボタンを押しながら、数字(0~9)ボタンを押す



- メーカーコードを入力します。メーカーコードについては『メーカーコード一覧』(左記)をご覧ください。
- 設定が完了するとインジケータが点灯します(ボタンから指を離すとインジケータは消えます)。

**例** パイオニアのテレビをお使いのとき  
クリアボタンを押しながら、**0**→**0**と押します。

## 2 テレビが操作できるか確認する



- 本機のリモコンをテレビに向けて**テレビコントロール**ボタン(テレビコントロール)を押して、テレビの電源がオン/オフすることを確認してください。
- 操作できないときは、再度手順**1**から設定してください。

### メーカーコード一覧

メーカー名	コード
パイオニア	00, 35, 40, 44
RCA	01, 15, 16, 17, 18
シャープ	02, 19, 27
ソニー	04
東芝	31, 05, 26, 43
日立	32, 06, 24, 25
PHILIPS	07
パナソニック	22, 08, 41
三菱	09
GOLDSTAR(LG)	10, 23
ビクター	33, 13, 42
サンヨー	14, 21
ゼネラル	34
フナイ	36
NEC	37
アイワ	38
サムソン	73, 75



### メモ

- ▼ 『メーカーコード一覧』にあるメーカーのテレビでも操作できないことがあります。このようなときはテレビに付属のリモコンをお使いください。
- ▼ 1つのメーカーに複数のメーカーコードがあるときは動作するまで順次コードを設定してください。

# 接続した機器の放送を受信しましょう

## WOWOW 放送を見るための設定をする

WOWOW 放送を見るには『個別チャンネル設定』(取扱説明書P.119)の[BSデコーダ設定]を[外部固定]に設定します。

[外部固定]または[自動]を選択すると入力3/BSデコーダ端子はWOWOWデコーダ専用に変更されます。そのため本体のスマートジョグ、リモコンのチャンネル(+/-)ボタン、または入力切替ボタンで外部入力3(L3)を選択することができなくなります。

### [BSデコーダ設定]について

#### 内部固定

WOWOWデコーダを経由しないで、本機内蔵のアナログBSチューナーの映像/音声を出力します。

#### 外部固定

入力3/BSデコーダ端子に接続しているWOWOWデコーダの映像/音声を出力します。スクランブルの有無に関わらず常にWOWOWデコーダを経由しますので、気象条件の悪化などによってスクランブルの有無を誤検出したときでも出力信号の切り換えが発生しません。

#### 自動

スクランブルがかかっていないときには本機内蔵のアナログBSチューナーの映像/音声を出力します。スクランブルがかかっているときには、入力3/BSデコーダ端子に接続しているWOWOWデコーダの映像/音声を出力します。電波の受信状況によっては自動切り換えが適切に働かないことがありますので[外部固定]に設定することをおすすめします。

### 1 ホームメニューボタンを押す



ホームメニューが表示されます。



### 2 本体設定を選択して、決定ボタンを押す



本体設定画面が表示されます。

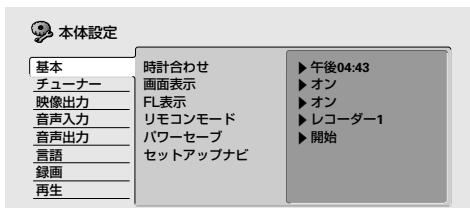

### 3 [チューナー]から[個別チャンネル設定]→[次画面へ]を選択して、決定ボタンを押す



**4** チャンネル(+/-)ボタンを押して、チャンネル  
[BS 5ch]を選択する

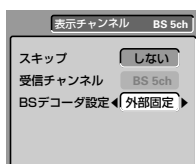

**5** ← →で[スキップ]を[しない]に設定する

[する]を選択すると本機でチャンネルを切り換えたときにチャンネル(BS 5ch)が表示されません。

**6** ↓で[BS デコーダ設定]を選択する

**7** ← →で[外部固定]を選択して、決定ボタンを押す

# CATV(ケーブルテレビ)チューナーを接続したとき

## CATVの放送を受信する

### 1 CATVチューナーでチャンネルを切り換える

CATVチューナーの取扱説明書をご覧ください。

### 2 本機のリモコンの入力切換ボタンを押す



CATVチューナーを接続した端子に合わせて外部入力(L1/L2/L3/DV\*)を選択します。CATVチューナーを入力3/BSデコーダに接続したときは[L3]を選択します。

※ DVR-510H/DVR-515Hを除く

## CATVのVHF/UHF放送を本機で受信する

ケーブルテレビのVHF/UHF放送には本機で受信できるチャンネルもあります。『個別チャンネル設定』(取扱説明書P.119)も合わせてご覧ください。

### 1 停止中にホームメニューから[本体設定]を選択して、決定ボタンを押す

本体設定画面が表示されます。

### 2 [チューナー]→[個別チャンネル設定]→[次画面へ]と選択して、決定ボタンを押す



### 3 チャンネル(+/-)ボタンを押す

[表示チャンネル]をケーブルテレビのVHF/UHF放送があるチャンネルに設定する。

### 4 ← →で[スキップ]を[しない]に設定する

### 5 ↓で[受信チャンネル]を選択する

[表示チャンネル]を[C13~C63(CATV)]と[BS1~BS15(BS)]に設定したときは受信チャンネルを変更することができません。このときは手順7に進んでください。

### 6 ← →で受信したいチャンネルに切り換える

### 7 3~6を繰り返して他のCATVのチャンネルを設定する

### 8 ホームメニューボタンを押す

設定が終了します。

# さっそく録画 / 再生してみましょ

## 録画するディスクと記録方式を選択する

### 目的

- ・録画した後に映像を編集したい。
- ・追いかけて再生をしたい\*<sup>1</sup>。
- ・1回だけ録画可能な番組を録画したい\*<sup>2</sup>。
- ・16:9の縦横比の映像をそのままの縦横比で録画したい。
- ・二カ国語放送の音声を切り換えられるように録画したい。

本機で録画したディスクを他のDVDプレーヤー、カーDVD、または市販のDVDビデオを再生できるパソコンで再生したい。  
(再生できないプレーヤーもあります)

### VRモードで録画

使うディスクは…

録画用DVD-RW



繰り返し録画/消去ができます。

### ビデオモードで録画

使うディスクは…

録画用DVD-RW\*<sup>3</sup>

録画用DVD-R



繰り返し録画/消去ができます (Ver1.1のDVD-RWをお使いください)。

繰り返し録画/消去ができます (一度録画すると消去して書き換えができません)。

MEMO

メモ

- ▼ 録画に関する注意事項については取扱説明書も合わせてご覧ください。
- ▼ 「録画用」または「for Video」と記載されているDVD-R/RWをお使いください。

\*<sup>1</sup> DVD-RW Ver.1.1/2×(1~2倍速記録対応)のディスクをお使いください。

\*<sup>2</sup> DVD-RW Ver.1.1 CPRM対応のディスクをお使いください。

\*<sup>3</sup> お買い上げ時に未使用のDVD-RWをセットすると自動的にVRモードで初期化されます。DVD-RWをビデオモードで録画するにはビデオモードで初期化する必要があります。詳しくは取扱説明書 P.135(DVR-710H取扱説明書 P.136)をご覧ください。

### ファイナライズする

詳しくは取扱説明書P.30をご覧ください。



# 録画する



## 1

### 録画先を選択する

#### DVDを選択する



#### HDDを選択する

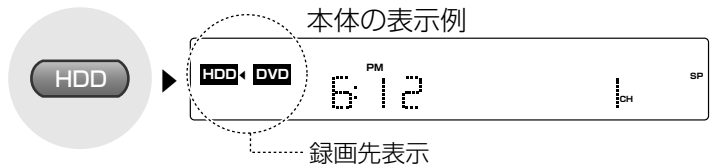

※ 本体下部(ディスクテーブルの下)も青色に点灯します。

## 2

### ディスクをセットする

録画するディスクや録画方式についてはP.32をご覧ください。録画先としてHDDを選択したときは手順3に進んでください。



ディスクテーブルが出ます。図のようにディスクをセットしてください。

お買い上げ時に未使用のDVD-RWをセットすると自動的にVRモードで初期化されます。

## 3

### チャンネルを切り換える

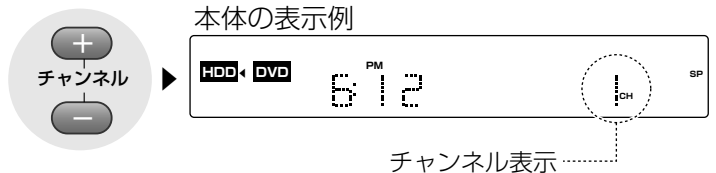

次ページに進んでください。

# 4

## 録画モードを選択する

押すたびに下記の表のように切り換わります。

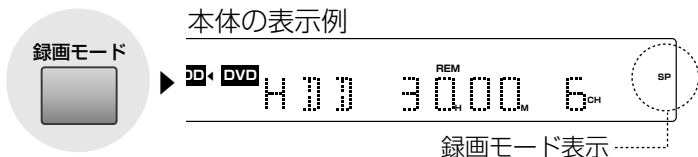

例 DVDディスク片面4.7GBに記録するときの目安

録画モード	VRモード/ビデオモード	画質
FINE	約1時間	高
SP	約2時間	
LP	約4時間	
EP	約6時間	低

さらに細かく録画時間や画質を設定したいときは『マニュアル録画』(取扱説明書P.127)(DVR-710H取扱説明書P.128)をご覧ください。

# 5

## 録画する

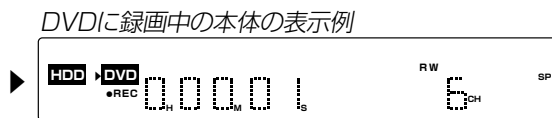
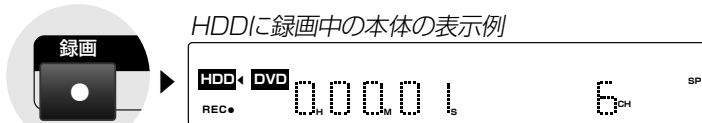

録画を一時停止する



録画を停止する



録画が終了したら、続けて録画した番組を再生しましょう。  
次のページに進んでください。

本機で録画したディスクを他のDVDプレーヤーまたはDVDレコーダーで再生するには

DVD-R/RW(ビデオモード)に録画したときはファイナライズを行う必要があります。詳しくは「本機で録画したディスクを他のDVDプレーヤーで再生できるようにする(ファイナライズ)」(取扱説明書 P.30)をご覧ください。

# 録画した番組を再生する



## 1 再生する

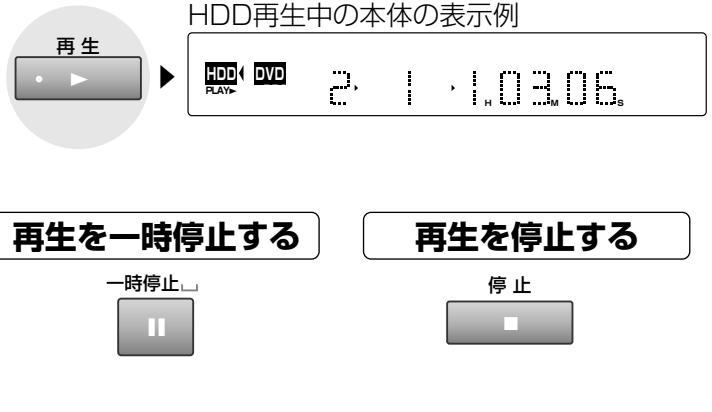

### 録画した番組を確認して再生する

#### 1 ディスクナビ / トップメニューボタンを押す



ディスクナビが表示されます。

**例** HDDのディスクナビ

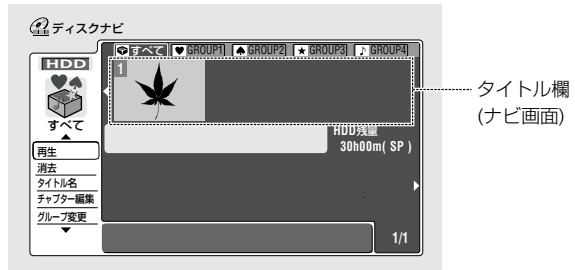

#### 2 [再生]が選択されていることを確認して、決定ボタンを押す



右のタイトル欄(ナビ画面)にカーソルが移動します。

#### 3 ↑ ↓ ← →で再生したい番組を選択して、決定ボタンを押す

再生を開始します。

# 地域別ガイドチャンネル一覧

\* Gコードインフォは、0から始まるGコード番号を利用するシステムです。Gコードインフォのサービスが開始されるまで使用できません。

## ガイドCH

全国	NHK総合	80
	NHK教育	90
衛星放送	WOWOW	73
	NHK衛星第一	74
	NHK衛星第二	76

## Gコードインフォ\*のガイドCH

北海道	HBC(北海道放送)	1	102
	STV(札幌テレビ)	5	103
	TVH(テレビ北海道)	17	106
	UHB(北海道文化放送)	27	104
	HTB(北海道テレビ)	35	105

青森	青森放送	1	103
	青森朝日放送	34	105
	青森テレビ	38	102

岩手	IBC(岩手放送)	6	102
	岩手朝日テレビ	20	105
	めんこいテレビ	33	104
	テレビ岩手	35	103

秋田	秋田放送	11	103
	秋田朝日放送	31	105
	秋田テレビ	37	104

宮城	東北放送(TBC)	1	102
	仙台放送	12	104
	東日本放送	32	105
	ミヤギテレビ	34	103

山形	山形放送	10	103
	さくらんぼテレビ	30	104
	テレビユー山形	36	102
	山形テレビ	38	105

福島	福島テレビ	11	104
	テレビユー福島	31	102
	福島中央テレビ	33	103
	福島放送	35	105

関東	日本テレビ	4	103
	TBSテレビ	6	102
	フジテレビ	8	104
	テレビ朝日	10	105
	テレビ東京	12	106
	MXテレビ	14	--
	放送大学	16	--
	とちぎテレビ	23	--
	テレビ埼玉	38	--
	TVKテレビ	42	--
	千葉テレビ	46	--
	群馬テレビ	48	--

新潟	新潟放送	5	102
	新潟テレビ21	21	105
	テレビ新潟	29	103
	新潟総合テレビ	35	104

長野	信越放送	11	102
	長野朝日放送	20	105
	テレビ信州	30	103
	長野放送	38	104

山梨	山梨放送(YBS)	5	103
	テレビ山梨	37	102

静岡	静岡放送(SBS)	11	102
	静岡第一テレビ	31	103
	静岡朝日テレビ	33	105
	テレビ静岡	35	104

中京	東海テレビ	1	104
	CBCテレビ	5	102
	名古屋テレビ	11	105
	テレビ愛知	25	106
	三重テレビ	33	--
	中京テレビ	35	103
	岐阜放送	37	--

富山	北日本放送(KNB)	1	103
	チューリップテレビ	32	102
	富山テレビ	34	104

石川	北陸放送(MRO)	6	102
	北陸朝日放送	25	105
	テレビ金沢	33	103
	石川テレビ	37	104

福井	福井放送(FBC)	11	103, 105
	福井テレビ	39	104

関西	毎日テレビ	4	102
	ABCテレビ	6	105
	関西テレビ	8	104
	読売テレビ	10	103
	テレビ大阪	19	106
	びわ湖放送	30	--
	テレビ和歌山	30	--
	KBS京都	34	--
	サンテレビ	36	--
	奈良テレビ	55	--

岡山	西日本放送	9	103
	山陽放送	11	102
	テレビせとうち	23	106
	瀬戸内海放送	33	105
	岡山放送(OHK)	35	104

広島	中国放送(RCC)	4	102
	広島テレビ	12	103
	テレビ新広島	31	104
	広島ホームテレビ	35	105

鳥取	日本海テレビ	1	103
島根	山陰放送	10	102
	山陰中央テレビ	34	104

山口	山口放送	11	103
	山口朝日放送	28	105
	テレビ山口	38	102

香川	西日本放送	9	103
	山陽放送	11	102
	テレビせとうち	23	106
	瀬戸内海放送	33	105
	岡山放送(OHK)	35	104

愛媛	南海放送	10	103
	愛媛朝日テレビ	25	105
	あいテレビ	29	102
	愛媛放送	37	104

徳島	四国放送	1	103
----	------	---	-----

高知	高知放送	8	103
	テレビ高知	38	102
	高知さんさんテレビ	40	104

福岡	KBC(九州朝日放送)	1	105
	RKB(RKB毎日放送)	4	102
	TNC(テレビ西日本)	9	104
	TVQ(TVQ九州放送)	19	106
	FBS(福岡放送)	37	103

大分	OBS(大分放送)	5	102
	OAB(大分朝日放送)	24	105
	TOS(テレビ大分)	36	103, 104

佐賀	STS(サガテレビ)	36	104
----	------------	----	-----

長崎	NBC(長崎放送)	5	102
	NIB(長崎国際テレビ)	25	103
	NCC(長崎文化放送)	27	105
	KTN(テレビ長崎)	37	104

熊本	RKK(熊本放送)	11	102
	KAB(熊本朝日放送)	16	105
	KKT(熊本県民テレビ)	22	103
	TKU(テレビ熊本)	34	104

宮崎	MRT(宮崎放送)	10	102
	UMK(テレビ宮崎)	35	103, 104, 105

鹿児島	MBC(南日本放送)	1	102
	KYT(鹿児島読売テレビ)	30	103
	KKB(鹿児島放送)	32	105
	KTS(鹿児島テレビ)	38	104

沖縄	沖縄テレビ	8	104
	琉球放送	10	102
	琉球朝日放送	28	105

# 地域別地域コード・放送局一覧

表のみかた

放送局名	
受信チャンネル	ガイドチャンネル

	地域	地域コード	設定チャンネルと放送局名																			
			1	2	3	4	5	6	7	8	9	10	11	12								
北海道	札幌	001	HBC		NHK総合	TVH	STV				UHB		HTB		NHK教育							
			1	1	3	80	17	17	5	5			27	27	35	35	12	90				
	小樽	002		NHK教育		HTB			TVH	STV	UHB	HBC			NHK総合							
				2	90		4	35		24	17	7	5	26	27	9	1	11	80			
	旭川	003		NHK教育		TVH				STV	UHB	NHK総合	HTB	HBC								
				2	90		33	17			7	5	37	27	9	80	39	35	11	1		
	名寄	004				NHK総合			STV	HTB	UHB			HBC			NHK教育					
						4	80		6	5	24	35	26	27		10	1		12	90		
	稚内	005		NHK教育		HTB				STV	UHB	NHK総合	HBC									
				30	90		24	35			22	5	26	27	28	80	10	1				
	室蘭	006		NHK教育					TVH	STV	UHB	NHK総合	HTB	HBC								
				2	90				29	17	7	5	37	27	9	80	39	35	11	1		
苫小牧	007		NHK教育					TVH	STV	UHB	NHK総合	HTB	HBC									
			49	90				47	17	57	5	53	27	51	80	61	35	55	1			
函館	008				NHK総合	TVH	HBC	HTB	UHB			NHK教育			STV							
					4	80	21	17	6	1	35	35	27	27		10	90		12	5		
帯広	009				NHK総合			HBC	HTB	UHB			STV			NHK教育						
					4	80		6	1	34	35	32	27		10	5			12	90		
釧路	010		NHK教育					HTB	STV	UHB	NHK総合			HBC								
			2	90				39	35	7	5	41	27	9	80		11	1				
網走	011	HBC		NHK総合		STV		HTB	UHB							NHK教育						
		1	1	3	80	5	5		35	35	27	27					12	90				
北見	012		NHK教育					HTB	STV	UHB	NHK総合			HBC								
			2	90				61	35	7	5	59	27	9	80		53	1				
青森	013	青森放送		NHK総合	青森朝日	NHK教育					UHB				HTB	青森テレビ						
		1	1	3	80	34	34	5	90			27	27		35	35	38	38				
	014		IBC	テレビ岩手	青森朝日	STV			NHK教育	UHB	NHK総合	めんこいテレビ	青森放送	青森テレビ								
015				NHK総合				青森朝日				青森放送	青森テレビ	NHK教育								
016				4	80		56	34				10	1	58	38	12	90					
岩手	016	東北放送	めんこいテレビ	テレビ岩手	NHK総合			IBC	東日本放送	NHK教育	ミヤギテレビ	青森テレビ	岩手朝日	仙台放送								
		1	1	33	33	35	35	4	80	6	6	32	32	8	90	34	34	38	38	31	20	12
	017		NHK総合	テレビ岩手							めんこいテレビ	IBC	岩手朝日	NHK教育								
018				2	80	58	35			60	33	10	6	62	20	12	90					
宮城	019	東北放送		NHK総合		NHK教育		東日本放送		ミヤギテレビ				仙台放送								
		1	1	3	80	5	90		32	32		34	34			12	12					
	020	東北放送		NHK総合		NHK教育		東日本放送		ミヤギテレビ				仙台放送								
021				59	1	51	80	49	90	61	32	55	34			57	12					
秋田	022		NHK総合		東北放送		仙台放送	東日本放送		ミヤギテレビ	NHK教育											
			2	80		4	1		6	12	43	32		37	34	10	90					
	023		NHK教育				秋田朝日				NHK総合		秋田放送	秋田テレビ								
024						31	31			9	80		11	11	37	37						
山形	025	青森放送			NHK総合	秋田朝日	秋田放送		NHK教育							秋田テレビ						
		1	1		4	80	59	31	6	11		8	90			57	37					
	026		NHK教育			秋田朝日					NHK総合		秋田放送	秋田テレビ								
027					41	31				45	80		47	11	51	37						
山形	025				NHK教育		テレビユー山形		NHK総合			山形放送	さくらんぼテレビ	山形テレビ								
					4	90		36	36		8	80		10	10	30	30	38	38			
	026	山形放送		NHK総合				NHK教育		テレビユー山形			さくらんぼテレビ	山形テレビ								
027							6	90		22	36		24	30	39	38						
米沢	027				NHK教育		テレビユー山形		NHK総合		山形放送	さくらんぼテレビ	山形テレビ									
					50	90		56	36		52	80		54	10	60	30	58	38			

放送局名	
受信チャンネル	ガイドチャンネル

地域別地域コード・放送局一覧

	地域	地域コード	設定チャンネルと放送局名											
			1	2	3	4	5	6	7	8	9	10	11	12
福島	福島	028	東北放送	NHK教育		テレビユー福島		福島中央	東日本放送	ミヤギテレビ	NHK総合	福島放送	福島テレビ	仙台放送
			1 1	2 90		31 31		33 33	32 32	34 34	9 80	35 35	11 11	12 12
	いわき	029	東北放送	テレビユー福島		NHK総合		福島中央	東日本放送	福島テレビ		NHK教育	仙台放送	福島放送
	会津若松	030	NHK総合		NHK教育	テレビユー福島		福島テレビ	東日本放送	福島中央	ミヤギテレビ	福島放送	仙台放送	
			1 80		3 90	47 31		6 11	32 32	37 33	34 34	41 35		12 12
茨城	水戸	031	NHK総合		NHK教育	日本テレビ	放送大学	TBSテレビ		フジテレビ	千葉テレビ	テレビ朝日		テレビ東京
			44 80		46 90	42 4	16 16	40 6		38 8	39 46	36 10		32 12
	日立	032	NHK総合		NHK教育	日本テレビ		TBSテレビ		フジテレビ		テレビ朝日		テレビ東京
			52 80		50 90	54 4		56 6		58 8		60 10		62 12
栃木	宇都宮	033	NHK総合		NHK教育	日本テレビ	放送大学	TBSテレビ		フジテレビ	とちぎテレビ	テレビ朝日	群馬テレビ	テレビ東京
			29 80		27 90	25 4	16 16	23 6		21 8	31 23	19 10	48 48	17 12
	矢板	034	NHK総合		NHK教育	日本テレビ		TBSテレビ		フジテレビ	とちぎテレビ	テレビ朝日		テレビ東京
			51 80		49 90	53 4		55 6		57 8	33 23	59 10		61 12
群馬	前橋	035	NHK総合		NHK教育	日本テレビ	群馬テレビ	TBSテレビ	放送大学	フジテレビ	テレビ埼玉	テレビ朝日		テレビ東京
			52 80		50 90	54 4	48 48	56 6	40 16	58 8	38 38	60 10		62 12
	桐生	036	NHK総合		NHK教育	日本テレビ	群馬テレビ	TBSテレビ	放送大学	フジテレビ		テレビ朝日		テレビ東京
			43 80		45 90	39 4	41 48	37 6	40 16	35 8		33 10		31 12
埼玉	さいたま	037	NHK総合	MXテレビ	NHK教育	日本テレビ	放送大学	TBSテレビ	テレビ埼玉	フジテレビ	千葉テレビ	テレビ朝日	群馬テレビ	テレビ東京
			1 80	14 14	3 90	4 4	16 16	6 6	38 38	8 8	46 46	10 10	48 48	12 12
	熊谷	038	NHK総合		NHK教育	日本テレビ		TBSテレビ	テレビ埼玉	フジテレビ		テレビ朝日		テレビ東京
			33 80		35 90	25 4		23 6	28 38	21 8		19 10		17 12
	秩父	039	NHK総合		NHK教育	日本テレビ		TBSテレビ	テレビ埼玉	フジテレビ		テレビ朝日		テレビ東京
			51 80		49 90	53 4		55 6	47 38	57 8		59 10		61 12
千葉	千葉	040	NHK総合	MXテレビ	NHK教育	日本テレビ	放送大学	TBSテレビ	TVKテレビ	フジテレビ	千葉テレビ	テレビ朝日	テレビ埼玉	テレビ東京
			1 80	14 14	3 90	4 4	16 16	6 6	42 42	8 8	46 46	10 10	38 38	12 12
	銚子	041	NHK総合		NHK教育	日本テレビ		TBSテレビ		フジテレビ	千葉テレビ	テレビ朝日		テレビ東京
			51 80		49 90	53 4		55 6		57 8	39 46	59 10		61 12
東京	東京(23区)	042	NHK総合	MXテレビ	NHK教育	日本テレビ	放送大学	TBSテレビ	TVKテレビ	フジテレビ	千葉テレビ	テレビ朝日	テレビ埼玉	テレビ東京
			1 80	14 14	3 90	4 4	16 16	6 6	42 42	8 8	46 46	10 10	38 38	12 12
	八王子*	043	NHK総合	MXテレビ	NHK教育	日本テレビ		TBSテレビ		フジテレビ		テレビ朝日		テレビ東京
			51 80	47 14	49 90	53 4		55 6		57 8		59 10		61 12
	多摩*	044	NHK総合	MXテレビ	NHK教育	日本テレビ		TBSテレビ		フジテレビ		テレビ朝日		テレビ東京
			30 80	28 14	32 90	26 4		24 6		22 8		20 10		18 12
神奈川	横浜1	045	NHK総合	MXテレビ	NHK教育	日本テレビ	放送大学	TBSテレビ	TVKテレビ	フジテレビ		テレビ朝日		テレビ東京
			1 80	14 14	3 90	4 4	16 16	6 6	42 42	8 8		10 10		12 12
	横浜2	046	NHK総合		NHK教育	日本テレビ		TBSテレビ	TVKテレビ	フジテレビ		テレビ朝日		テレビ東京
			52 80		50 90	54 4		56 6	48 42	58 8		60 10		62 12
	平塚	047	NHK総合		NHK教育	日本テレビ		TBSテレビ	TVKテレビ	フジテレビ		テレビ朝日		テレビ東京
			33 80		29 90	35 4		37 6	31 42	39 8		41 10		43 12
	秦野	048	NHK総合		NHK教育	日本テレビ		TBSテレビ	TVKテレビ	フジテレビ		テレビ朝日		テレビ東京
			47 80		49 90	51 4		53 6	61 42	55 8		57 10		59 12
	小田原	049	NHK総合		NHK教育	日本テレビ		TBSテレビ	TVKテレビ	フジテレビ		テレビ朝日		テレビ東京
			52 80		50 90	54 4		56 6	46 42	58 8		60 10		62 12
山梨	甲府	050	NHK総合		NHK教育	日本テレビ	山梨放送	テレビ山梨	TBSテレビ	フジテレビ		テレビ朝日		テレビ東京
			1 80		3 90	4 4	5 5	37 37	6 6	8 8		10 10		12 12
長野	長野1	051		NHK総合		長野朝日		テレビ信州			NHK教育	長野放送	信越放送	
				2 80		20 20		30 30			9 90	38 38	11 11	
	長野2	052		NHK総合		長野朝日		テレビ信州			NHK教育	長野放送	信越放送	
				44 80		50 20		40 30			46 90	42 38	48 11	
	松本	053		NHK総合		長野朝日		テレビ信州			NHK教育	長野放送	信越放送	
				44 80		50 20		48 30			46 90	42 38	40 11	
	飯田	054	長野朝日		NHK教育	NHK総合		信越放送		テレビ信州		長野放送		
			44 20		3 90	4 80		6 11		42 30		40 38		
	岡谷	055	長野朝日			NHK総合		信越放送		NHK教育	テレビ信州	長野放送		
			61 20			4 80		6 11		8 90	59 30	47 38		

放送局名	
受信チャンネル	ガイドチャンネル

	地域	地域コード	設定チャンネルと放送局名												
			1	2	3	4	5	6	7	8	9	10	11	12	
新潟	新潟	056			新潟テレビ21	テレビ新潟	新潟放送				NHK総合		新潟総合		NHK教育
					21 21	29 29	5 5				8 80		35 35		12 90
新潟	上越	057	NHK教育		NHK総合	テレビ新潟	新潟テレビ21						新潟放送	新潟総合	
			1 90		3 80	27 29	37 21						10 5	33 35	
富山	富山	058	北日本放送	北陸放送	NHK総合	石川テレビ			チューリップ				NHK教育		富山テレビ
			1 1	6 6	3 80	37 37			32 32				10 90		34 34
富山	高岡	059	北日本放送		NHK総合				チューリップ				NHK教育		富山テレビ
			50 1		48 80				42 32				46 90		44 34
石川	金沢	060	北日本放送	北陸朝日	富山テレビ	NHK総合			北陸放送		NHK教育		テレビ金沢		石川テレビ
			1 1	25 25	34 34	4 80			6 6		8 90		33 33		37 37
石川	七尾	061		北陸朝日				NHK教育				NHK総合	テレビ金沢	北陸放送	石川テレビ
				59 25				5 90				9 80	57 33	11 6	55 37
福井	福井	062			NHK教育				北陸放送			NHK総合		福井放送	福井テレビ
					3 90				6 6			9 80		11 11	39 39
福井	敦賀	063							NHK総合		福井放送		福井テレビ		NHK教育
									6 80			8 11		38 39	
岐阜	岐阜	064	東海テレビ		NHK総合			CBCテレビ	テレビ愛知	岐阜放送	三重テレビ	NHK教育		名古屋テレビ	中京テレビ
			1 1		39 80			5 5	25 25	37 37	33 33	9 90		11 11	35 35
				NHK教育			NHK総合			CBCテレビ	岐阜放送	東海テレビ			中京テレビ
岐阜	高山	065		2 90			4 80		6 5	38 37	8 1			26 35	12 11
							NHK総合			名古屋テレビ	岐阜放送	CBCテレビ		東海テレビ	中京テレビ
岐阜	中津川	066					4 80		6 11	28 37	8 5		10 1	26 35	12 90
静岡	静岡	067	東海テレビ	NHK教育		第一テレビ	CBCテレビ	静岡朝日	テレビ愛知			NHK総合		静岡放送	テレビ静岡
			1 1	2 90		31 31	5 5	33 33	25 25		9 80		11 11	35 35	
	静岡	浜松	068	東海テレビ	第一テレビ		NHK総合	CBCテレビ	静岡放送	テレビ愛知	NHK教育		静岡朝日		テレビ静岡
				1 1	30 31		4 80	5 5	6 11	25 25	8 90		28 33		34 35
	静岡	富士	069		NHK教育		第一テレビ		静岡朝日			NHK総合		静岡放送	テレビ静岡
					54 90		27 31		29 33			52 80		41 11	39 35
静岡	三島沼津	070		NHK教育		第一テレビ		静岡朝日			NHK総合		静岡放送	テレビ静岡	
				51 90		61 31		57 33			53 80		55 11	59 35	
静岡	島田	071	NHK総合		NHK教育	第一テレビ	静岡放送	静岡朝日						テレビ静岡	
			1 80		3 90	48 31	5 11	50 33							58 35
静岡	藤枝	072	NHK総合		NHK教育	第一テレビ	静岡放送	静岡朝日						テレビ静岡	
			42 80		44 90	24 31	40 11	26 33							38 35
愛知	名古屋	073	東海テレビ		NHK総合			CBCテレビ	岐阜放送	中京テレビ	三重テレビ	NHK教育		名古屋テレビ	テレビ愛知
			1 1		3 80			5 5	37 37	35 35	33 33	9 90		11 11	25 25
愛知	豊橋	074	東海テレビ		NHK総合			CBCテレビ		中京テレビ		NHK教育		名古屋テレビ	テレビ愛知
			56 1		54 80			62 5		58 35		50 90		60 11	52 25
愛知	豊田	075	東海テレビ		NHK総合			CBCテレビ		中京テレビ		NHK教育		名古屋テレビ	テレビ愛知
			57 1		53 80			55 5		59 35		51 90		61 11	49 25
三重	津	076	東海テレビ	テレビ愛知	NHK総合	毎日テレビ	CBCテレビ	ABCテレビ	三重テレビ	関西テレビ	NHK教育	読売テレビ	名古屋テレビ	中京テレビ	
			1 1	25 25	31 80	4 4	5 5	6 6	33 33	8 8	9 90	10 10	11 11	35 35	
三重	伊勢	077	東海テレビ		NHK総合			CBCテレビ		三重テレビ		NHK教育		名古屋テレビ	中京テレビ
			57 1		53 80			55 5		59 33		49 90		61 11	47 35
三重	名張	078	東海テレビ		NHK総合			CBCテレビ		三重テレビ		NHK教育		名古屋テレビ	中京テレビ
			62 1		52 80			60 5		58 33		50 90		56 11	54 35
滋賀	大津	079		NHK総合			毎日テレビ		ABCテレビ	KBS京都	関西テレビ	びわ湖放送	読売テレビ		NHK教育
				28 80			36 4		38 6	34 34	40 8	30 30	42 10		46 90
滋賀	彦根	080		NHK総合			毎日テレビ		ABCテレビ		関西テレビ	びわ湖放送	読売テレビ		NHK教育
				52 80			54 4		58 6		60 8	56 30	62 10		50 90
京都	京都	081		NHK総合	テレビ大阪	毎日テレビ			ABCテレビ	KBS京都	関西テレビ	サンテレビ	読売テレビ		NHK教育
				2 80	19 19	4 4		6 6	34 34	8 8	36 36	10 10		12 90	
	京都	舞鶴	082		NHK総合		毎日テレビ			ABCテレビ	KBS京都	関西テレビ		読売テレビ	
				51 80		53 4		55 6	57 34	59 8		61 10		49 90	
京都	福知山	083		NHK総合		毎日テレビ			ABCテレビ	KBS京都	関西テレビ		読売テレビ		NHK教育
				50 80		54 4		58 6	56 34	60 8		62 10		52 90	

地域別地域コード・放送局一覧

表のみかた

放送局名	
受信チャンネル	ガイドチャンネル

	地域	地域コード	設定チャンネルと放送局名																				
			1	2	3	4	5	6	7	8	9	10	11	12									
大阪	大阪	084		NHK総合	テレビ大阪	毎日テレビ			ABCテレビ	KBS京都	関西テレビ	サンテレビ	読売テレビ			NHK教育							
				2	80	19	19	4	4		6	6	34	34	8	8	36	36	10	10			12
兵庫	神戸	085		NHK総合	テレビ大阪	毎日テレビ			ABCテレビ		関西テレビ	サンテレビ	読売テレビ			NHK教育							
				28	80	19	19	18	4		20	6		22	8	36	36	24	10			26	90
	神戸灘	086		NHK総合	テレビ大阪	毎日テレビ			ABCテレビ		関西テレビ	サンテレビ	読売テレビ			NHK教育							
				52	80	19	19	54	4		56	6		58	8	62	36	60	10			50	90
	川西	087		NHK総合		毎日テレビ			ABCテレビ		関西テレビ	サンテレビ	読売テレビ			NHK教育							
				29	80			35	4		37	6		39	8	33	36	41	10			31	90
三木	088		NHK総合		毎日テレビ			ABCテレビ		関西テレビ	サンテレビ	読売テレビ			NHK教育								
			44	80			34	4		38	6		40	8	36	36	42	10			46	90	
姫路	089		NHK総合		毎日テレビ			ABCテレビ		関西テレビ	サンテレビ	読売テレビ			NHK教育								
			50	80			54	4		58	6		60	8	56	36	62	10			52	90	
明石	090		NHK総合	テレビ大阪	毎日テレビ			ABCテレビ		関西テレビ	サンテレビ	読売テレビ			NHK教育								
			51	80	19	19	53	4		57	6		59	8	55	36	61	10			49	90	
奈良	奈良	091		NHK総合	テレビ大阪	毎日テレビ			ABCテレビ	KBS京都	関西テレビ	サンテレビ	読売テレビ	奈良テレビ	NHK教育								
				51	80	19	19	4	4		6	6	34	34	8	8	36	36	10	10	55	55	12
五条	092		NHK総合		毎日テレビ			ABCテレビ		関西テレビ		読売テレビ	奈良テレビ	NHK教育									
			43	80			33	4		35	6		37	8			39	10	41	55	45	90	
和歌山	和歌山	093		NHK総合		毎日テレビ	テレビ和歌山	ABCテレビ		関西テレビ		読売テレビ	奈良テレビ	NHK教育									
				32	80			42	4	30	30	44	6		46	8		48	10	55	55	26	90
海南田辺	094		NHK総合		毎日テレビ	テレビ和歌山	ABCテレビ		関西テレビ		読売テレビ		NHK教育										
			50	80			54	4	56	30	58	6		60	8		62	10			52	90	
鳥取	鳥取	095	日本海テレビ		NHK総合	NHK教育							山陰放送		山陰中央								
			1	1		3	80	4	90					22	10			24	34				
島根	松江	096	日本海テレビ						NHK総合		山陰中央		山陰放送		NHK教育								
			30	1					6	80		34	34		10	10			12	90			
浜田	097		NHK総合	日本海テレビ		山陰放送				山陰中央	NHK教育												
			2	80	54	1		5	10		58	34	9	90									
岡山	岡山	098	岡山放送	テレビせとうち	NHK教育		NHK総合		瀬戸内海		西日本放送		山陽放送										
			35	35	23	23	3	90		5	80		9	9		11	11						
	津山	099		岡山放送	NHK総合	テレビせとうち					瀬戸内海	西日本放送		山陽放送	NHK教育								
60			35	2	80	56	23			62	33	58	9		7	11	12	90					
笠岡	100		岡山放送	NHK総合	テレビせとうち	NHK教育		山陽放送	瀬戸内海		西日本放送												
		60	35	2	80	19	23	4	90		6	11	21	33		17	9						
広島	広島	101	テレビ新広島		NHK総合	中国放送			NHK教育		広島ホーム		広島テレビ										
			31	31		3	80	4	4		7	90		35	35			12	12				
	福山	102	テレビ新広島		NHK教育		NHK総合		中国放送		広島ホーム		広島テレビ										
			54	31		3	90		5	80		7	4		57	35		11	12				
尾道	103		NHK総合	テレビ新広島					NHK教育		広島ホーム	中国放送	広島テレビ										
		1	80	26	31					7	90		24	35	10	4			12	12			
呉	104		NHK教育	テレビ新広島			広島テレビ				中国放送	広島ホーム	NHK総合										
		1	90	26	31			5	12			9	4	24	35	11	80						
山口	山口	105	NHK教育	山口朝日	広島ホーム	RKB	TVQ		テレビ山口	テレビ新広島	NHK総合	TNC	山口放送	FBS									
			1	90	28	28	35	35	4	4	19	19		38	38	31	31	9	80	10	9	11	11
	下関	106		NHK教育	山口朝日		山口放送	TVQ		テレビ山口		NHK総合	TNC										
			41	90	21	28		4	11	23	19		33	38		39	80	10	9				
宇部	107		NHK教育	山口朝日					テレビ山口		NHK総合	TNC	山口放送										
		14	90	31	28					20	38		16	80	10	9	18	11					
岩国	108		NHK教育	山口朝日					テレビ山口		NHK総合		山口放送										
		1	90	28	28					22	38		9	80			11	11					
徳島	徳島	109	四国放送	テレビ大阪	NHK総合	毎日テレビ	テレビ和歌山	ABCテレビ	サンテレビ	関西テレビ	西日本放送	読売テレビ	山陽放送	NHK教育									
			1	1	19	19	3	80	4	4	30	30	6	6	36	36	8	8	9	9	10	10	11
香川	高松	110	テレビせとうち		NHK教育	毎日テレビ	NHK総合	ABCテレビ	瀬戸内海	関西テレビ	西日本放送	読売テレビ	山陽放送	岡山放送									
			19	23		39	90	4	4	37	80	6	6	33	33	8	8	41	9	10	10	29	11
丸亀	111		テレビせとうち		NHK教育		NHK総合		瀬戸内海		西日本放送		山陽放送	岡山放送									
		16	23		40	90		44	80		42	33		20	9			18	11	22	35		



放送局名	
受信チャンネル	ガイドチャンネル

	地域	地域コード	設定チャンネルと放送局名											
			1	2	3	4	5	6	7	8	9	10	11	12
愛媛	松山	112	テレビせとうち	NHK教育	広島テレビ	広島ホーム	テレビ新広島	NHK総合	愛媛朝日	あいテレビ	西日本放送	南海放送	山陽放送	愛媛放送
			23 23	2 90	12 12	35 35	31 31	6 80	25 25	29 29	9 9	10 10	11 11	37 37
	新居浜	113	テレビせとうち	NHK総合	広島テレビ	NHK教育	テレビ新広島	南海放送	愛媛朝日	あいテレビ	西日本放送	広島ホーム	山陽放送	愛媛放送
			23 23	2 80	12 12	4 90	31 31	6 10	14 25	27 29	9 9	35 35	11 11	36 37
今治	114		NHK総合		NHK教育		南海放送	愛媛朝日	あいテレビ				愛媛放送	
			32 80		30 90		34 10	17 25	27 29				36 37	
宇和島	115	NHK教育					NHK総合	愛媛朝日	あいテレビ		南海放送		愛媛放送	
		1 90					6 80	16 25	34 29		10 10		32 37	
高知	高知	116				NHK総合		NHK教育		高知放送		テレビ高知	高知さんさん	
						4 80		6 90		8 8		38 38	40 40	
福岡	福岡	117	KBC	STS	NHK総合	RKB	TVQ	NHK教育			TNC		RKK	FBS
			1 1	36 36	3 80	4 4	19 19	6 90			9 9		11 11	37 37
	久留米	118	KBC		NHK総合	RKB	TVQ	NHK教育			TNC			FBS
			57 1		46 80	48 4	14 19	54 90			60 9			52 37
	大牟田	119	KBC		NHK総合	RKB	TVQ	NHK教育			TNC			FBS
58 1				53 80	61 4	19 19	50 90			55 9			43 37	
北九州	120		KBC	FBS	STS	TVQ	NHK総合		RKB		TNC	RKK	NHK教育	
			2 1	35 37	36 36	23 19	6 80		8 4		10 9	11 11	12 90	
行橋	121		KBC	FBS		TVQ	NHK総合		RKB		TNC		NHK教育	
			57 1	43 37		19 19	49 80		60 4		54 9		46 90	
佐賀	佐賀	122	KBC	NHK教育	FBS	STS	TVQ	TKU	NBC	RKB	NHK総合	TNC	RKK	
			57 1	40 90	52 37	36 36	14 19	34 34	5 5	48 4	38 80	60 9	11 11	
長崎	長崎	123	NHK教育	KBC	NHK総合	RKB	NBC	TKU	NIB	TNC	NCC	RKK	KTN	KKT
			1 90	57 1	3 80	4 4	5 5	34 34	25 25	9 9	27 27	11 11	37 37	22 22
	佐世保	124		NHK教育					NIB	NHK総合	NCC	NBC	KTN	
			2 90					17 25	8 80	31 27	10 5	35 37		
諫早	125	NHK教育		NHK総合		NBC		NIB		NCC		KTN		
		45 90		47 80		49 5		20 25		24 27		42 37		
熊本	熊本	126	KBC	NHK教育	KAB	KKT	NBC	TKU	KTN	STS	NHK総合	TVQ	RKK	RKB
1 1	2 90	16 16	22 22	5 5	34 34	37 37	36 36	9 80	19 19	11 11	4 4			
大分	大分	127	OAB	テレビ山口	NHK総合	RKB	OBS	南海放送	TOS	FBS	TNC	TVQ	山口放送	NHK教育
			24 24	38 38	3 80	4 4	5 5	10 10	36 36	37 37	9 9	19 19	11 11	12 90
中津	128	OAB		NHK総合		OBS		TOS					NHK教育	
		17 24		48 80		51 5		37 36					45 90	
宮崎	宮崎	129	MBC		UMK				KKB	NHK総合	KTS	MRT		NHK教育
			1 1		35 35				32 32	8 80	38 38	10 10		12 90
延岡	130	MBC	NHK教育		NHK総合		MRT	KKB	UMK	KTS				
		1 1	2 90		4 80		6 10	32 32	39 35	38 38				
鹿児島	鹿児島	131	MBC	TKU	NHK総合	UMK	NHK教育	MRT	KKB	KKT	KTS	KAB	RKK	KYT
			1 1	34 34	3 80	35 35	5 90	10 10	32 32	22 22	38 38	16 16	11 11	30 30
	阿久根	132		TKU		KKB	KYT	KTS	KKT	NHK総合	KAB	MBC	RKK	NHK教育
			34 34		23 32	17 30	35 38	22 22	8 80	16 16	10 1	11 11	12 90	
鹿屋	133		NHK教育		NHK総合		MBC	KKB		KTS			KYT	
			2 90		4 80		6 1	31 32		33 38			25 30	
沖縄	那覇	134		NHK総合						沖縄テレビ		琉球放送	琉球朝日	NHK教育
				2 80						8 8		10 10	28 28	12 90





# ここが知りたい！ < Q&A >

ここでは、本機を使用する上での基本的な説明を取扱説明書から抜粋してQ&Aでまとめてあります。詳細は取扱説明書をご覧ください。

- ❓ 録画したDVDを他のDVDプレーヤーで再生できる？
- ★ DVD-Rやビデオモードで録画されているDVD-RWは、ファイナライズすると他のDVDプレーヤーで再生することができます(一部にプレーヤーを除く)。
- ★ VRモードで録画されているDVD-RWは、RWCOMPATIBLEの表記のあるDVD-RW対応DVDプレーヤーで再生することができます。
- ❓ 6時間以上の番組を連続で録画できる？
- ★ 本機の連続録画時間は6時間までとなっております。6時間以上の番組を予約録画するときは、1つの予約を6時間以内に設定して、予約を複数に分けて録画してください。
- ❓ BSデジタル放送を録画できる？
- ★ BSデジタル内蔵テレビやBSデジタルチューナーの出力端子を本機の外部入力端子に接続すれば録画は可能です。ただし、ハイビジョン画質のままでは録画することはできません(NTSC(525i)記録となります)。
- ❓ HDDに二カ国語放送の主音声と副音声を両方同時に記録できる？
- ★ できません。本体設定の[二カ国語時記録音声]で設定されている音声(主音声または副音声)になります。
- ★ 二カ国語放送の主音声と副音声を両方同時に記録したいときは、DVD-RW(VRモード)にFINEまたはMN32以外の録画モードで直接録画してください。
- ❓ CDをディスクバックアップできる？
- ★ できません。ディスクバックアップできるディスクはファイナライズ済のDVD-R/RW(ビデオモード)のみです。
- ❓ どうすれば高画質でダビングできる？
- ★ 高速ダビングモードでダビングすることをおすすめします。高速ダビングモードはダビング時間が短いだけでなく、画質の劣化がありません。
- ★ ディスクの残量時間が足りなくて高速ダビングモードでダビングできないときは、録画モードを[ジャスト]にしてダビングすることをおすすめします。ディスクの残量時間に応じた録画モードでダビングされます。
- ❓ CMカットなどの編集をしてDVDにダビングできる？
- ★ できます。HDDに録画されている番組そのものを編集してからDVDにダビングする方法と、HDDのデータには手を加えずに、ダビングリスト上で編集してからダビングする方法があります。
- ❓ FINEでHDDに2時間録画したものをDVDに高速ダビングできる？
- ★ FINEでHDDに2時間録画したデータの方がDVDの容量よりも大きいので1枚のDVDに高速ダビングはできません。
- ★ あらかじめHDDでタイトルを分割しておくことで2枚に分けて高速ダビングできます。等速ダビング(SPやジャスト)なら1枚におさめることができますが、画質は変化します。
- ❓ ファイナライズ済みのDVD-R/RW(ビデオモード)に録画されている番組をHDDにダビングできる？
- ★ ダビングしたいタイトルを再生中に、リモコンの**ワンタッチダビングボタン**を押してください。再生中のタイトルをまるごとHDDにダビングすることができます。
- ❓ DVDからHDDに高速ダビングできる？
- ★ DVD-RWディスクにVRモードで録画されたオリジナルのタイトルのみHDDに高速でダビングできます。
- ❓ 有料BSデジタル放送の1回限り録画可能な番組をDVDにダビングできる？
- ★ ダビングリストを作成してDVD-RWディスクにVRモードで高速ダビングできます。1枚に収まらないときにはHDDのタイトルを2つに分割して複数枚に分けてダビングすることもできます。