

UD-K619

FOR DAIHATSU, TOYOTA, SUBARU

適用車種は個装ケースをご参照ください。

正しくご使用していただくために、必ずこの取付説明書を最後までお読みください。

お読みになったあとは、大切に保管してください。

また、お車への取付けは販売店様にご相談ください。

取付不備を含め、指定のキットを使用しない取付け、また指定の車種の指定位置以外への取付け等によって起きた事故に対して、弊社は責任を負いかねますのでご注意ください。

警告



・取付けには、必ず適合する工具を使用してください。適合しない工具、あるいは変形した工具を使用するとしっかりと固定できずに外れたりして危険です。



・取付キットを取付けする際には、取付説明書に従ってしっかりと取付けてください。必ず付属の部品を指定通り使用して、しっかりと固定してください。指定以外のものを使用すると内部の部品をいためたり、ゆるんで外れたりする危険性があります。



・取付けする商品の取扱い及び結線等については、各商品に同梱の取付説明書をご覧ください。



・スピーカー端子は金属部に接触しないようにしてください。故障・火災の原因になります。

注意

※ ドアや後席側面等は、雨水等が回り込むことがあるため、スピーカーの取付説明書に従ってスピーカー付属のパッキンをウーファー部に取付けてください。弊社製カースピーカーのウーファー部は耐水タイプの仕様となっておりますが、車種によっては別途防水対策が必要な場合があります。特に、純正の防水カバーを外す必要がある時などは、現車に合わせて万全な防水対策を行ってください。

※ スピーカーを取付ける際、取付情報上では取付可能であっても、その周囲に隙間があく場合があります。その場合は、エア漏れ対策や防水対策を行ってください。

※ スピーカーを取付ける際、取付情報上では取付可能であっても、車両の個体差により取付けた商品が車両側に干渉する場合があります。その場合は別途内張り(グリル部の裏側等)の加工を行ってください。

※ 車種によっては商品の取付後、内張り等にビリ音が発生する場合があります。その場合は別途ビリ止め対策を行ってください。

◆付属品

① ハイブリッドメタルダイキャストスタビライザー



×2

④ スピーカー固定金具



×6

② 遮音クッション



×2

⑤ 取扱説明書(安全上のご注意)



×1

③ スピーカー取付ネジ



×6

⑥ 取付説明書(本書)



×1

(銀色 : M5 mm×25 mm)

■取付前の準備

・必要工具類

・ドライバー
(プラスネジ用、トルクスネジ用など)

・内張りをはがし
(リムーバー)

・ドリル又はハンドリーマ

・ハサミ

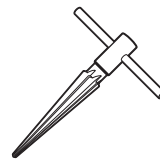
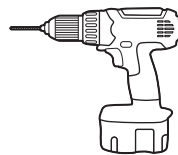
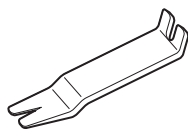
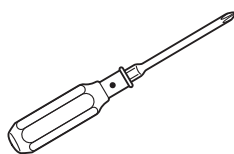

◆取付方法

■取付例

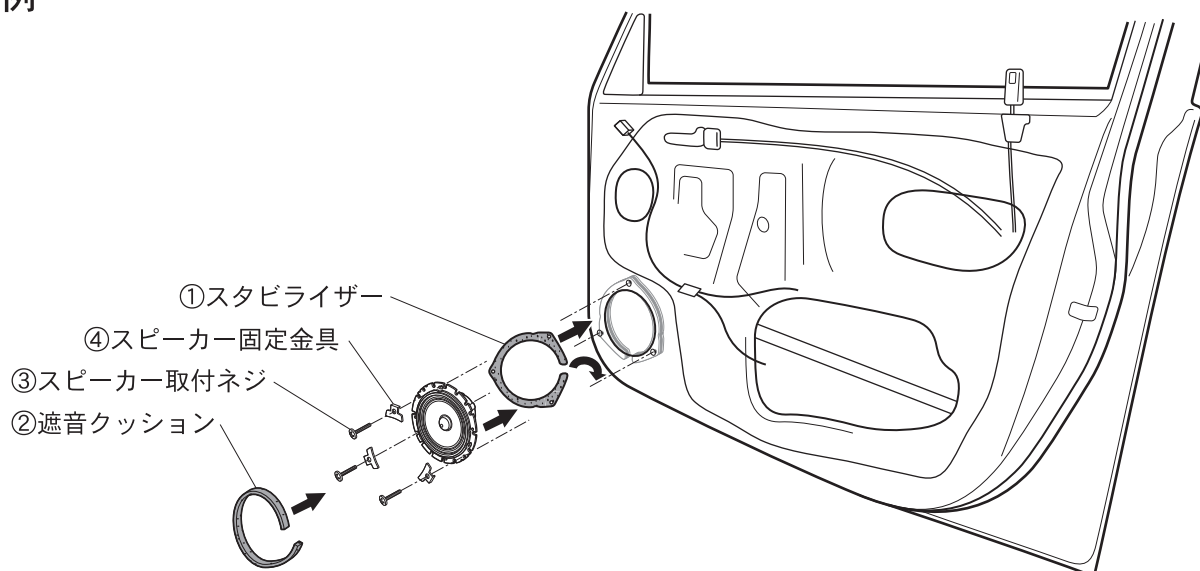

■取付手順

1. 内張りの取外し

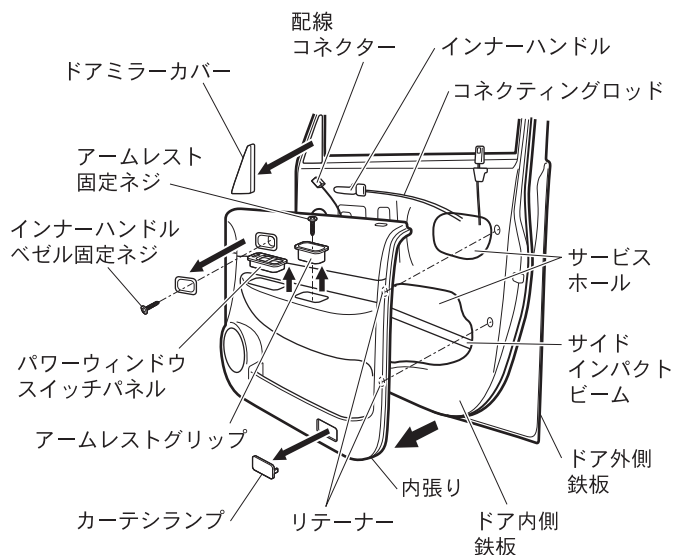

- (1) ウィンドウを閉めておきます。
- (2) 内張りを固定しているネジを全て外します。
 - ・内張りの固定ネジはインナーハンドルやドアグリップ周辺等にありますが、カバーやスイッチ類を外したところに隠れている場合もあります。
- (3) ドアミラーカバーやカーテシランプ等、内張りを外す前に取外しのできるパーツやコネクタ類を外しておきます。
- (4) 内張りを外します。
 - ・内張りはがし(リムーバー)等を使用して内張り裏側のリテーナーはめ込み部をこじって外し、内張りを上方にスライドさせて外します。(車種によっては全てリテーナーで取付けられている場合があります。)
 - ・パワーウィンドウスイッチのコネクタ類やインナーハンドル裏のコネクティングロッド等を外します。

※車種によりネジの位置やカバー等の取外し手順が異なります。取外し作業の際は内張りやリテーナー等が破損しないように慎重に作業してください。
取外し手順がご不明な場合は販売店様にご確認ください。

2. 純正スピーカーの取外し

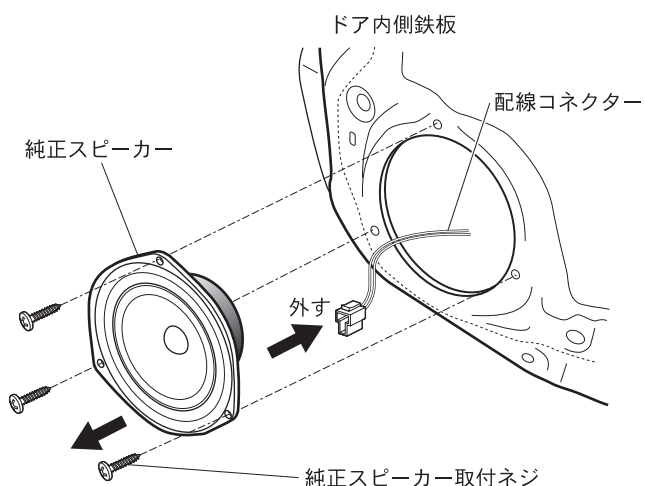

純正スピーカー取付ネジ及び配線コネクタを外してスピーカーを取外します。

3. スピーカー取付穴の加工

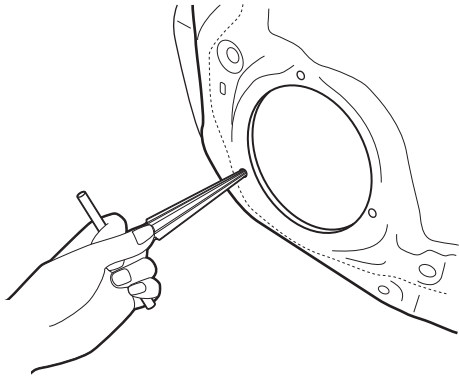

・純正スピーカー取付用穴にタッピンググロメットがない場合
純正スピーカーが固定されていた取付穴3箇所をドリルまたはハンドリーマを使い、穴を大きくします。穴径はスピーカー取付ネジ③が入る大きさφ6.0 mm～6.5 mmに拡大加工してください。穴径の原寸大サンプルは右図のようになります。
尚、取付穴拡大加工により取付部の強度不足や周辺部品の破損等の不具合が発生する恐れがないか、必ず加工前に確認してください。ドリルを使つての穴拡大加工の時は、ドリルの刃先でガラス、車両の鉄板、配線等を傷つけないようにしてください。

● φ6.0 mm
(原寸大)
穴径サンプル

・純正スピーカーがタッピンググロメット仕様の場合

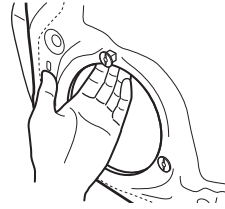

タッピンググロメット取外し例

<タッピンググロメットとは>
純正スピーカーを車両に固定するために使用されている樹脂製の部品(丸・角型など)。

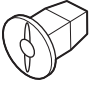

タッピンググロメットを車両鉄板裏側から押して取外します。
タッピンググロメット仕様の場合は、スピーカー取付穴を拡大する必要はありません。

4. ハイブリッドメタルダイキャストスタビライザー、スピーカーの取付け

スタビライザー①とスピーカーで車両内側鉄板をはさむようにしスピーカー取付ネジを用い取付けます。

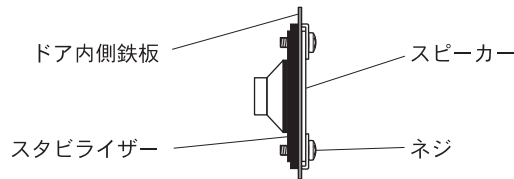

(1) 下記のような手順で、スタビライザー①のクッション部が車両内側鉄板の裏側に当たるように、車両内側鉄板の裏側に入れてください。切りかけ位置は下にして、クッションが当たる面が平滑であることを確認し取付けてください。車両鉄板裏にコードやコードクランプがある場合は、はさみ込みに注意して取付けてください。

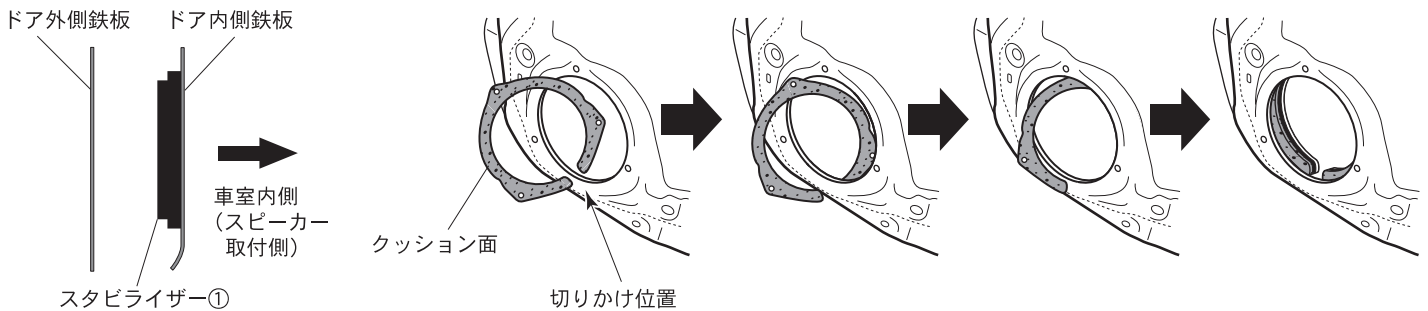

(2) スピーカー固定金具④にスピーカー取付ネジ③を通す時は TS-C1610A, TS-J1610A と TS-F1610 とで金具④の向きが逆になります。

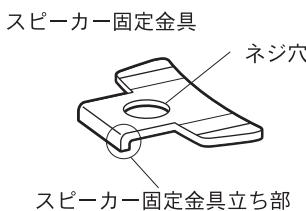

TS-C1610A, TS-J1610A の場合

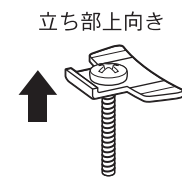

TS-F1610 の時の場合

スピーカー固定金具④立ち部を上向きにして、スピーカー取付ネジ③を金具④のネジ穴に通します。

(3) スタビライザー①を車両内側鉄板の裏側にあてがい、上(A部)と左下(B部)のスピーカー取付穴に金具④を通したスピーカー取付ネジ③でスタビライザー①を仮固定します。金具④を通したスピーカー取付ネジ③がスタビライザー①のネジ山にかかったら、裏側から出ない程度(5山程度)スピーカー取付ネジ③を回して仮固定します。

※付属の取付ネジを使用しないでスタビライザーとスピーカーを取付ける場合は、確実に固定できるサイズのネジ類をご使用ください。付属のネジ部以外の取付けの場合、スタビライザーとスピーカーをきちんと固定できない場合があります。

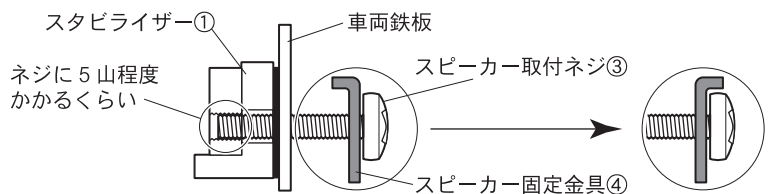
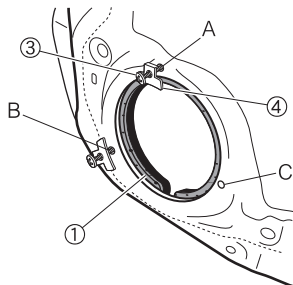

TS-C1610A, TS-J1610A の場合

TS-F1610 の時の場合

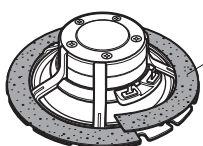

カスタムフィットスピーカーに同梱の防振パッキン

(4) 防振パッキンをスピーカー取付面(フレームの裏側)に貼付けます。(弊社のカスタムフィットスピーカーは製品に防振パッキンが同梱されております。)

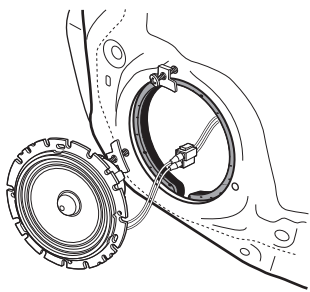

(5) スピーカーに配線コードを接続します。
 ※車種およびスピーカーを取付ける方向によっては、スピーカーの端子が車両の鉄板に当たる場合がありますので、その際はスピーカーの端子が鉄板に当たらない方向で取付けてください。
 ※スピーカーに付属の取付説明書も併せてご確認ください。

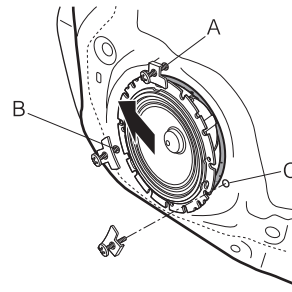

(6) スピーカーを横から滑りこませ、A部とB部のネジを締めスピーカーを仮固定します。最後に本締めを行いますので、この工程ではスピーカーが2本のネジで固定できるくらいに取付けてください。

(7) C部を金具④を通したスピーカー取付ネジ③で仮固定します。

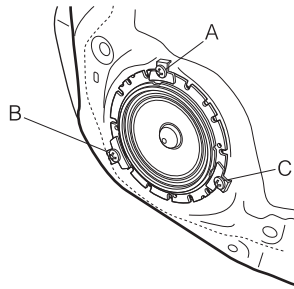

(8) A部、B部、C部の順に本締めを行い、スピーカーを取付けます。

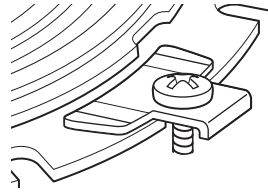

TS-C1610A, TS-J1610A の場合

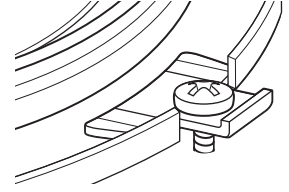

TS-F1610 の時の場合

5. 遮音クッションの取付け

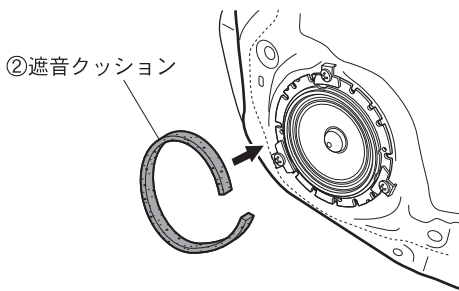

スピーカーの前面側にキットに付属の遮音クッション②を取付けます。
 ※遮音クッションがスピーカーのエッジに当たらないように取付けてください。

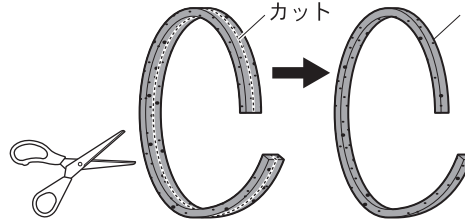

※遮音クッション貼付面と内張りの隙間寸法が小さく、内張り取付時に遮音クッションがスピーカー側に倒れこむ場合は、遮音クッションをはさみなどでカットしてクッションの高さを調節してご使用ください。

6. 内張りを元通りに取付けます。

取付方法は取外しと逆の手順で行います。
 ※遮音クッション②がスピーカー側に倒れこまないようにして内張りを取付けてください。

7. 取付終了後、スピーカーから音が出ること、及びパワーウィンドウやドアロック等が正常に動作することを必ず確認してください。

※本取付説明書の内容の一部あるいは全部を複写、コピー等いかなる方法によっても、無断で複写複製すると、著作権の侵害となりますので、ご注意ください。

●アフターサービスについて

ご購入後の商品の修理・取り扱いのご相談は、お買い求めの販売店様へお問い合わせください。
 お買い求めの販売店様に修理のご依頼ができない場合は、修理受付窓口にご相談ください。

修理についてのご相談窓口

修理受付窓口
 <受付時間> 月曜～金曜 9:30～18:00、土曜 9:30～12:00、13:00～17:00 (日曜・祝日・弊社休業日を除く)
 ■電話: ☎0120-5-81028 / 一般電話: 044-572-8100 ■ファックス: ☎0120-5-81029
 沖縄サービス認定店 (沖縄県のみ) <受付時間> 月曜～金曜 9:30～18:00 (土曜・日曜・祝日・弊社休業日を除く)
 ■一般電話: 098-987-1120 ■ファックス: 098-987-1121

商品についてのご相談窓口

商品のご購入や取り扱い、故障かどうかのご相談窓口およびカタログのご請求について
 カスタマーサポートセンター (全国共通フリーコール)
 <受付時間> 月曜～金曜 9:30～18:00、土曜 9:30～12:00、13:00～17:00 (日曜・祝日・弊社休業日を除く)
 ■カーオーディオ/カーナビゲーション商品: ☎0120-944-111 / 一般電話: 044-572-8101
 ■ファックス: 044-572-8103

■インターネットホームページ: <http://pioneer.jp/support/>
 (商品についてよくあるお問い合わせ・メールマガジン登録のご案内・お客様登録など)

<上記窓口へのお問い合わせの時のご注意>

「0120」で始まる ☎フリーコールは、携帯電話・PHSなどからは、ご使用になれません。

また【一般電話】は、携帯電話・PHSなどからご利用可能ですが、通話料がかかります。あらかじめご了承ください。

平成21年11月現在

記載内容は、予告なく変更させていただくことがありますので予めご了承ください。

© PIONEER CORPORATION 2010 PRINTED IN CHINA
 パイオニア株式会社 〒212-0031 神奈川県川崎市幸区新小倉1番1号