

CD-HV100

取扱説明書

carrozzeria

Pioneer

車への取り付けは、必ずこの取扱説明書に従って正しく行ってください。指定以外の取り付け方法や指定以外の部品を使用すると、事故やケガの原因となる場合があります。この場合は、当社では一切の責任を負いかねます。

販売店様へ

接続、取り付け作業が完了しましたら、この取扱説明書はお客様へお渡しください。

パイオニア株式会社

〒153-8654 東京都目黒区目黒 1-4-1

© パイオニア株式会社 1999

< 99E00F0Y01 > < CZR4991-A >

仕様

音声認識コントローラー

使用電源	DC 3 V
	リチウム電池 (CR2032)
	1個使用
外形寸法	34 (W) x 56 (H) x 16 (D) mm
質量	20 g (電池含む)

付属品

リチウム電池 (CR2032)	1
マイク	1
コード類	1式
取付キット	1式
取扱説明書	1





メモ

本機の仕様および外観は予告なく変更することがあります。また、この説明書の中のイラストと実物が、一部異なる場合があります。

安全上のご注意





警告

[接続・取り付け]

<p>前方の視界や安全装置、運転の妨げになる場所へは取り付けない</p> <p> 禁止 前方の視界を妨げる場所やエアバックなど安全装置の妨げになる場所、ステアリング・シフトレバー・ブレーキペダルなどの運転操作に支障をきたす場所、同乗者に危険をおよぼす場所には、取り付けしないでください。交通事故やケガの原因となります。</p>	<p>コード類は、運転操作の妨げとならないように配置する</p> <p> 注意 コード類は、運転操作の妨げとならないよう配置し、粘着テープなどで固定してください。ステアリングやシフトレバー・ブレーキペダルなどに巻き付くと危険です。</p>
<p>コード類は、決して途中で切断しない</p> <p> 禁止 コード類は、決して途中で切断し短くして使わないでください。もしものときに保護回路が働かなくなり火災の原因となります。</p>	<p>コード類の配線時に金属部と接触する所は、粘着テープを巻く</p> <p> 注意 コード類の配線時に金属部と接触する所は、必ず粘着テープを巻き被覆を保護してください。火災・感電の原因となります。</p>
<p>シートベルトにマイクを取り付けるときの注意</p> <p> 必ず行う シートベルトにマイクを取り付けるときは、必ず指定の取り付け方法を守ってください。そうしないとシートベルトが正しく機能しなかったり、コードやひもが首などに巻き付いたりして危険です。また、指定の取り付け方法で取り付けたときでもシートベルトの戻りが悪くなったり異常がある場合は、シートベルトには取り付けしないでください。</p>	

警告







[使用方法]

<p>前方不注意とならないように操作する</p> <p> 注意 自動車の運転中に本機の操作をするときは、前方不注意とならないように操作してください。またハンドルの回転操作中に、本機の操作をしないでください。交通事故の原因となります。</p>	<p>ボタン電池は幼児の手の届かないところに保管する</p> <p> 注意 事故防止のため、ボタン電池は幼児の手の届かない所に保管してください。万一、お子様が飲み込んだ場合は、ただちに医師と相談してください。</p>
<p>分解や改造はしない</p> <p> 分解禁止 本機を分解したり、改造しないでください。事故・火災・感電の原因となります。</p>	
<p>異常のまま使用しない</p> <p> 禁止 万一、煙が出る・変なにおいがする・内部に異物が入った・水がかかったなど異常が起きましたら、ただちに使用を中止し、必ずお買い上げの販売店にご相談ください。そのままご使用になると事故・火災・感電の原因となります。</p>	

[異常時の処置]

注意

[接続・取り付け]

<p>取り付け、配線は、販売店に依頼する</p> <p> 注意 取り付け、配線には、専門技術と経験が必要です。安全のため、お買い上げの販売店に依頼してください。</p>	<p>必ず付属の部品を指定通りに使用する</p> <p> 必ず行う 必ず付属の部品を指定通りに使用してください。指定以外の部品を使用すると、機器内部の部品をいためたり、しっかりと固定できずに外れたりして危険です。</p>
<p>水がかかる所やほこりの多い所に取り付けない</p> <p> 水ぬれ禁止 ドア近くなど雨水がかかりやすい所やほこりの多い所への取り付けは、避けてください。水やほこりが混入しますと発煙や発火・感電の原因となることがあります。</p>	<p>正しく接続する</p> <p> 必ず行う この取扱説明書で指定された通りに正しく接続を行わないと、火災や事故などの原因になることがあります。</p>
<p>コード類は、座席レールなどにかみ込まないように配置する</p> <p> 注意 コード類は、座席レールなどの動く部分にかみ込まないように配置し、粘着テープなどで固定してください。ショート事故による火災・感電の原因となることがあります。</p>	
<p>指定の電池を使用する</p> <p> 注意 指定の電池以外は、使用しないでください。電池の破裂、液もれにより、火災やケガの原因となることがあります。</p>	<p>電池の極性に注意する</p> <p> 注意 電池をリモコン内に入れるときに、極性(⊕ ⊖)に注意し、表示通りに入れてください。間違えますと電池の破裂、液もれにより、ケガや周囲を汚染する原因となることがあります。</p>

[使用方法]

安全のために必ずお守りください

絵表示について

この取扱説明書および製品への表示は、製品を安全に正しくお使いいただき、あなたや他の人々への危害や財産への損害を未然に防止するために、いろいろな絵表示をしています。その表示と意味は次のようになっています。

表示内容を無視して、誤った使いかたをしたときにおよぼす危害や損害の程度を次の表示で区分し、説明しています。

警告 この表示の欄は、「人が死亡または重傷を負う可能性が想定される内容」を示しています。

注意 この表示の欄は、「人が傷害を負う可能性が想定される内容および物的損害のみの発生が想定される内容」を示しています。

お守りいただく内容の種類を次の絵表示で区分し、説明しています。

注意 このような絵表示は、注意（警告を含む）しなければならない内容です。

禁止 このような絵表示は、禁止（やってはいけないこと）の内容です。

必ず行う このような絵表示は、必ず行っていただく強制の内容です。

接続・取り付け部品を確認する

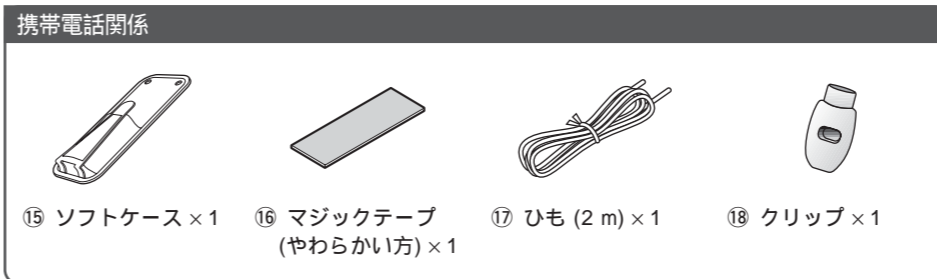
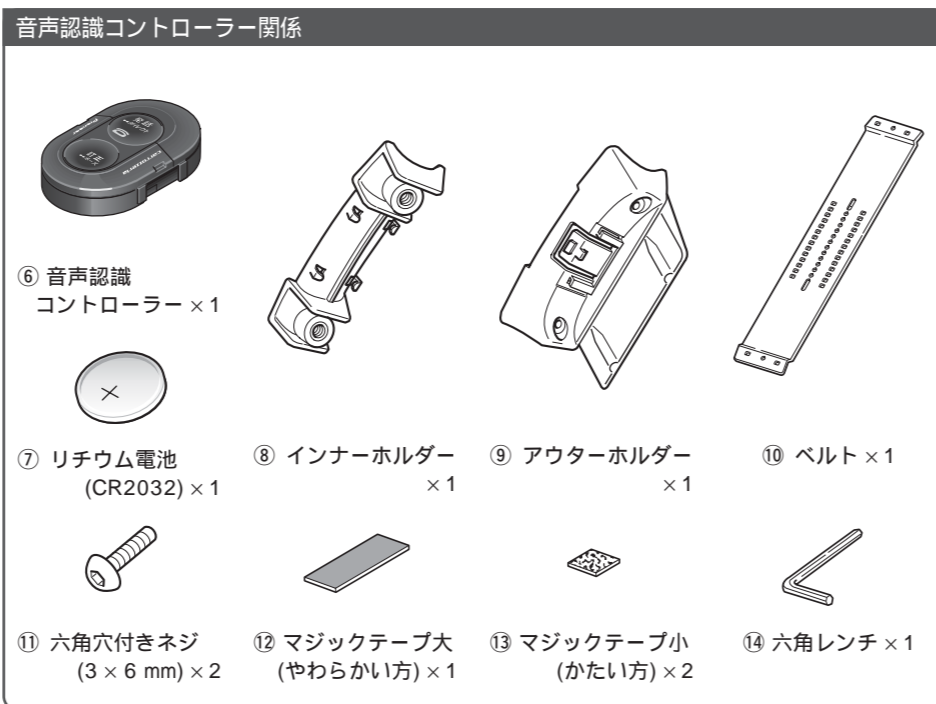
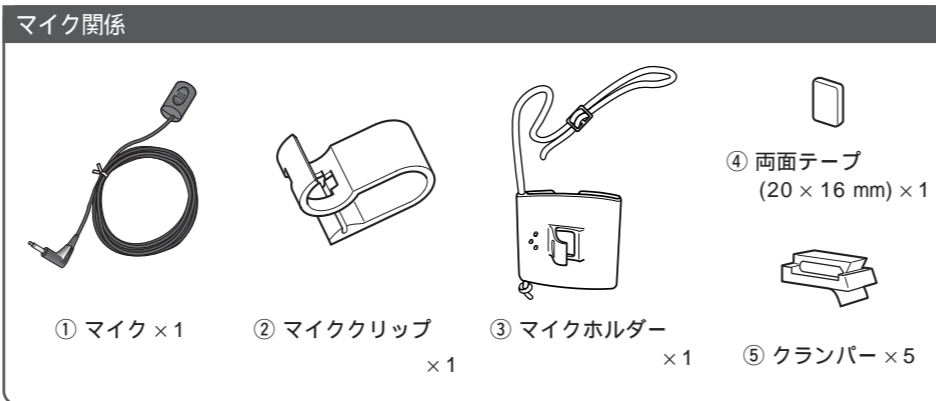

接続のしかた

詳しくはお買い上げの販売店にお問い合わせください

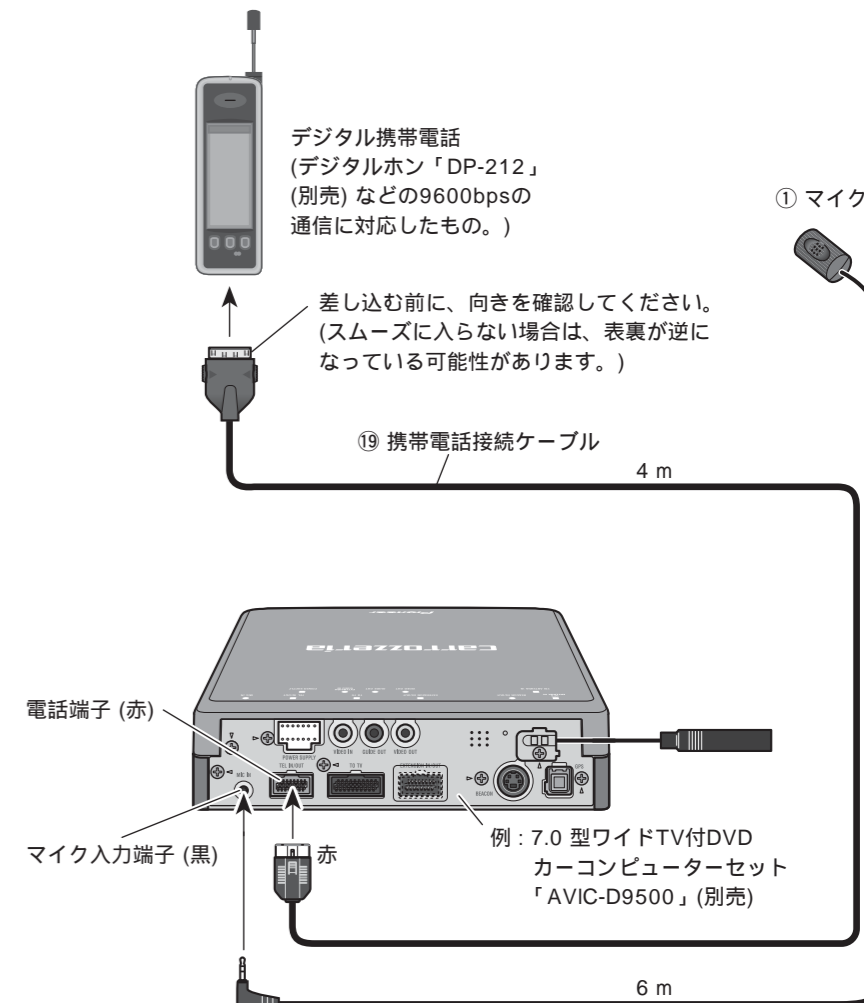

マイクの取り付け

取り付け上のご注意

ハンズフリー時に明瞭な音質を得るために、マイクはできるだけドライバーの近くに取り付けてください。

サンバイザーにはさんで取り付ける場合

1 マイククリップにマイクを取り付ける

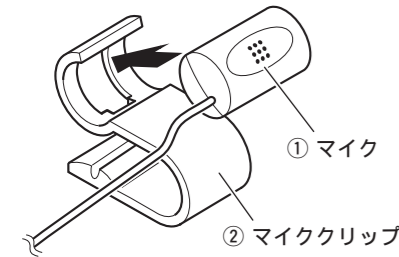

2 サンバイザーにマイククリップを取り付ける

サンバイザーを上げた状態で取り付けます。サンバイザーを下げると、正しく音声認識されません。



ステアリングポストに取り付ける場合

1 マイククリップにマイクを取り付ける

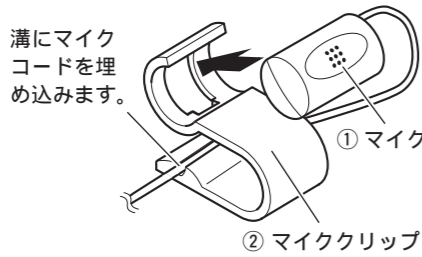

2 ステアリングポストにマイククリップを取り付ける

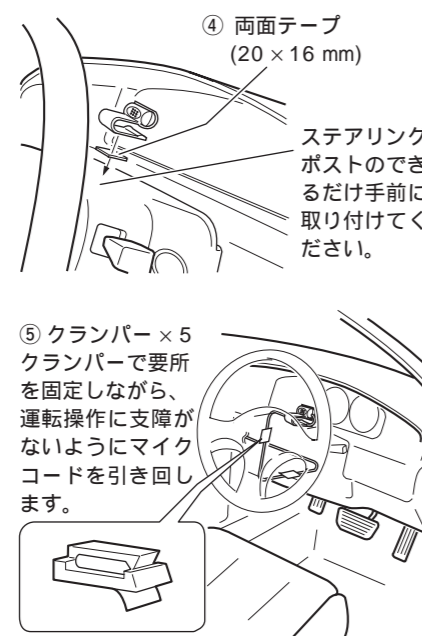

シートベルトに取り付ける場合

1 マイクホルダーにマイクを取り付ける

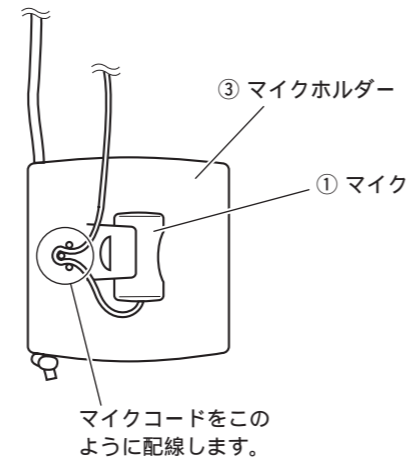

2 シートベルトにマイクホルダーを取り付ける

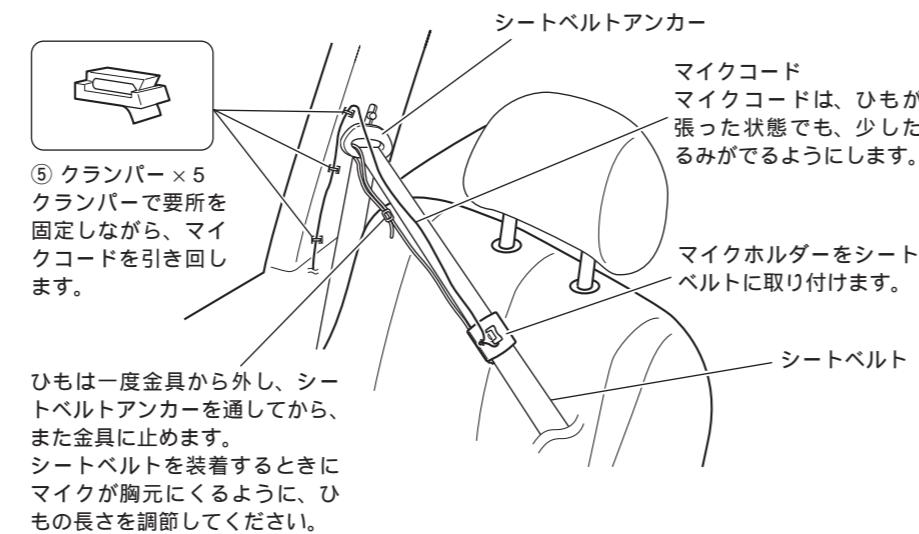

携帯電話用ソフトケースの取り付け

ナビゲーションに携帯電話を接続すると、音声認識コントローラーとマイクを使って、ハンズフリー通話が可能になります。その際、携帯電話は付属のソフトケースに収納してください。また、携帯電話使用時に携帯電話接続ケーブルがおちないように、ソフトケースのゴムにコネクター部を通してお使いください。

マジックテープで取り付ける場合

付属のマジックテープ (やわらかい方) を取り付け場所に貼り付け、ソフトケースを裏側のマジックテープ (かたい方) で貼り付けます。

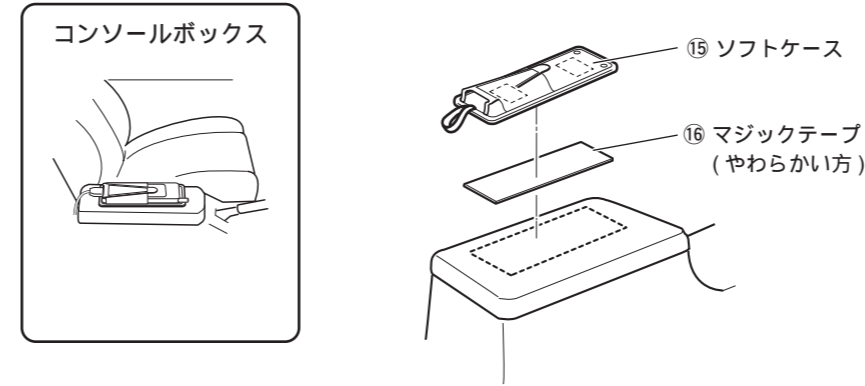

ひもで取り付ける場合

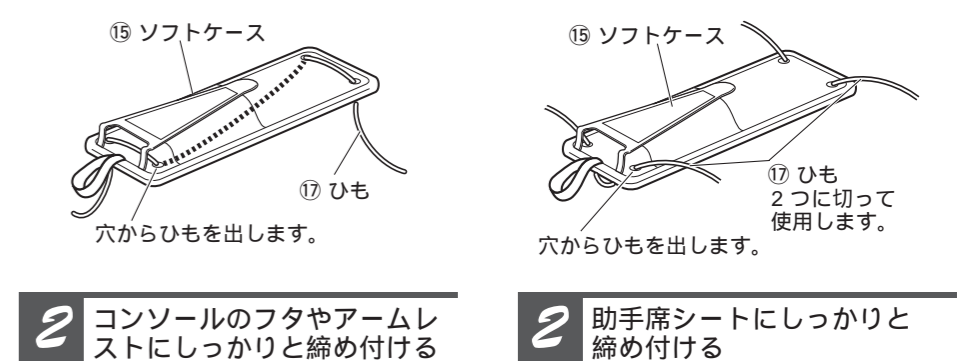
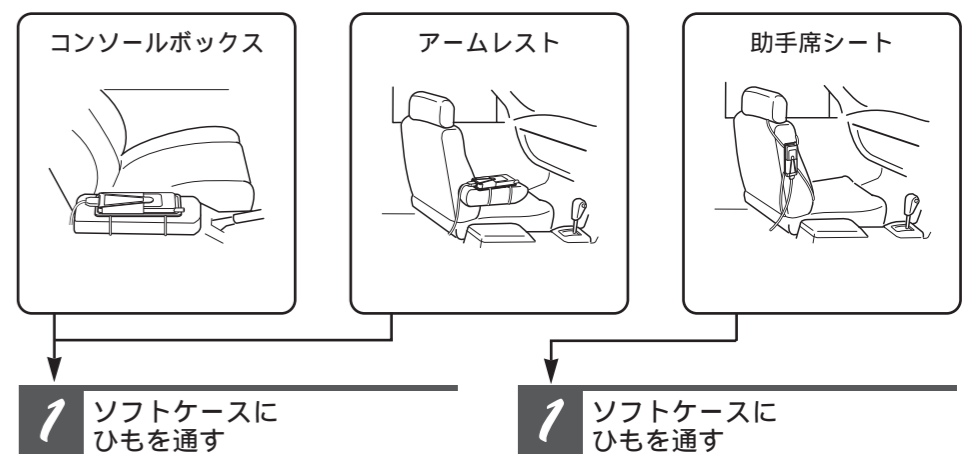

メモ

ソフトケース裏側のマジックテープ (かたい方) が、コンソールボックスやアームレストなどにくっつく場合は、マジックテープ (やわらかい方) は使用せずに直接取り付けることもできます。

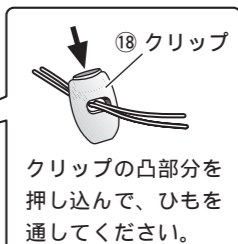

下側は、シートにひもを通して結んでください。

音声認識コントローラーの取り付け

取り付け上のご注意

エアバックなどの車の安全装置が働いたときに、その動作の妨げになる場所には絶対に取り付けないでください。

車のメーター類の、視認の妨げになる場所には取り付けないでください。

取り付ける位置や向きによっては、音声認識コントローラーの信号がリモコン受光部にとどかない場合があります。固定する前に、取り付ける位置で、動作確認を行ってください。(動作しない場合は、コントローラーの上下や裏表を逆にしてみてください。それでも動作しない場合は、取り付け位置を変えてください。)

ハンドルに取り付けるときは、ハンドルの左または右側のリモコン受光部に近い方(右ハンドル車の場合はハンドルの左側、左ハンドル車の場合は右側)に取り付けてください。逆側に取り付けると、音声認識コントローラーの信号がリモコン受光部にとどかないため、動作しないことがあります。

ハンドルに取り付けるときは、付属のベルトでしっかりと固定してください。しっかり固定しないと、運転操作の邪魔になり、交通事故の原因となります。

ハンドルに取り付けるときは、ハンドルの外側に取り付けしないでください。運転操作の邪魔になり、交通事故の原因となります。必ずハンドルの内側に取り付けてください。

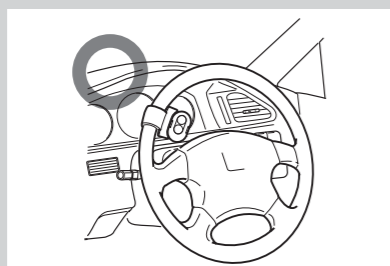
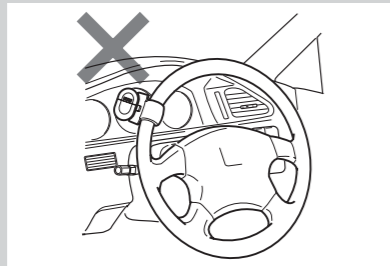

ハンドルに取り付ける場合

1 ハンドルにインナーホルダーを取り付ける

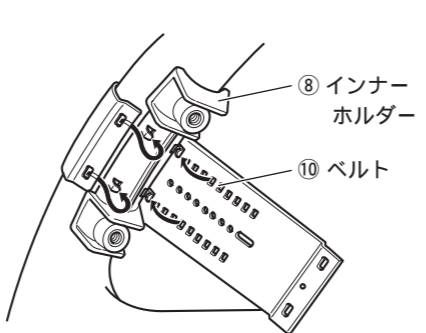

2 ベルトの余りを切り取る

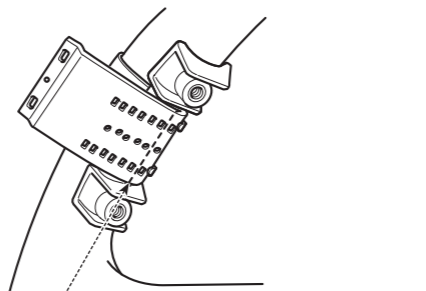

ベルトの余りは、ホルダーの中心の位置で切り取ります。切り取ったベルトの余りは、予備として保管しておいてください。

メモ

上図は右ハンドル車の例です。左ハンドル車に取り付ける場合は左右逆に取り付けてください。

ハンドルの太さによっては、切り取ったベルトの余りが、使えない場合があります。

3 インナーホルダーにアウターホルダーを取り付ける

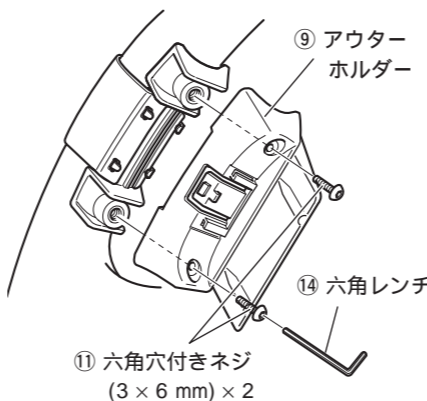

4 音声認識コントローラーを取り付ける

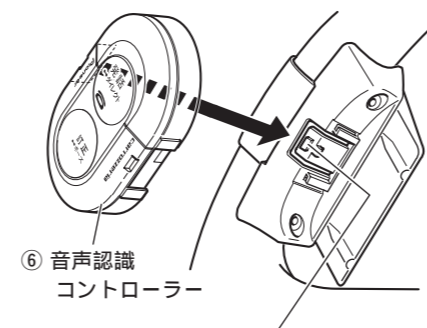

音声認識コントローラーを取り外すときは、ここを押しながら、音声認識コントローラーを手前にスライドさせます。

マジックテープで取り付ける場合

付属のマジックテープ 小 (かたい方) を音声認識コントローラーの裏面に、マジックテープ 大 (やわらかい方) を取り付け場所に貼り付けます。

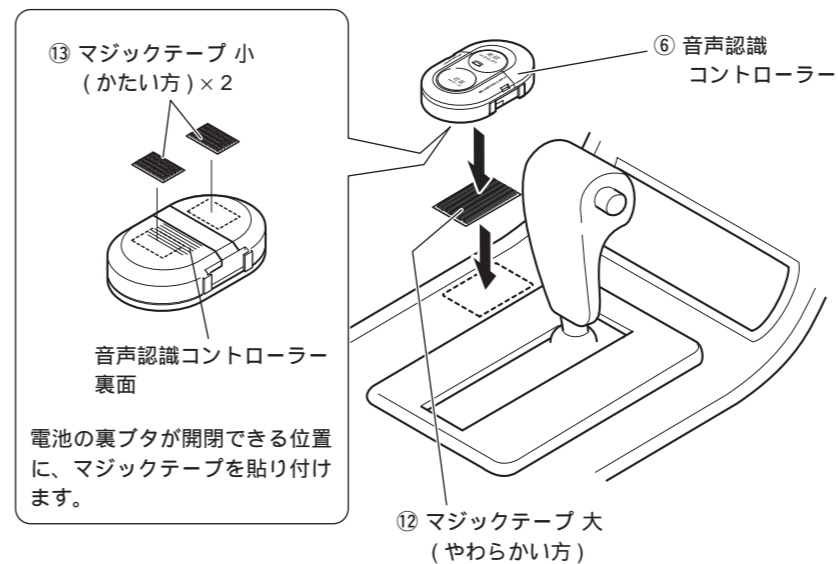

電池の入れかた

電池の入れかた

裏ボタンを外して、リチウム電池 (CR2032) を⓪側を上にしてセットします。



取り扱い上のご注意

リモコン受光部に直射日光が当たっていると、音声認識コントローラーの操作ができないことがあります。

付属の電池は充電できません。

音声認識コントローラーを長い間使わないときは、電池を取り出してください。取り出した電池は幼児の手の届かない所に保管してください。

電池の液もれが起こったときは、内部についた液をよくふき取ってから、新しい電池と入れ換えてください。