

本製品はJEITAコードカラーに対応しています。

車への取り付けは、必ずこの取付説明書と別冊の「安全上のご注意」に従って正しく行ってください。指定以外の取り付け方法や指定以外の部品を使用すると、事故やケガの原因となる場合があります。この場合は、当社では一切の責任を負いかねます。

販売店様へ

接続、取り付け作業が完了しましたら、この取付説明書はお客様へお渡しください。

※ 別売製品の接続および取り付けについては、別売製品に付属の説明書も併せてご覧ください。



PRINTED WITH
SOY INK

この説明書の印刷には、植物性
大豆油インキを使用しています。

パイオニア株式会社

〒153-8654 東京都目黒区目黒 1-4-1

この説明書は、再生紙を使用しています。

© パイオニア株式会社 2006

< KSKZF > < 06I00000 > < CRA3966-A >

作業の進めかた

① はじめに

- 接続・取り付け部品を確認する 2

② 接続のしかた

- 接続の前に知ってほしいこと 4
- 接続端子の名称と働き 6
- システムの接続 8
- 電源コードの接続 (1) 10
- 電源コードの接続 (2) 12
- VTR/地上デジタルTVチューナー・
バックカメラ・リアモニターの接続 14
- 5.1ch対応・DSPユニットとの接続
..... 16
- 専用のVICS/FM多重用アンテナを
使用する場合 18

③ 取り付けかた

- 取り付けの前に知ってほしいこと 20
- ナビゲーション本体の取り付け 21
- GPSアンテナの取り付け 24
- リモコンの取り付け 26
- フィルムアンテナの取り付け 28

④ 接続・取り付けが終わったら

- 接続の確認を行う 34
- 取付角度の設定を行う 36
- AV機能設定を行う 37
- センサー学習のエラーメッセージ 38

接続・取り付けが終わったら、必ず接続の確認～AV機能設定 (P. 34～37ページ) を行ってください。

接続・取り付け部品を確認する

ナビゲーション本体関係



ナビゲーション本体
× 1



バインドネジ
(5 × 6 mm) × 8



皿ネジ
(5 × 6 mm) × 8

GPSアンテナ関係



GPSアンテナ × 1



金属シート × 1



クランパー × 5



防水パッド × 1

接続ケーブル関係



電源コード × 1

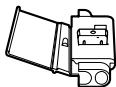

Uエレメントコネクター
× 1

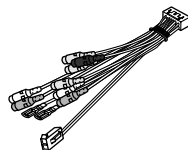

RCA入出力
ケーブル × 1

リモコン関係

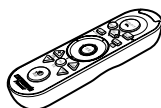

リモコン × 1



単4形アルカリ
乾電池 (LR03) × 2

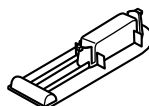

リモコンホルダー × 1



両面テープ
(82 × 24 mm) × 1

フィルムアンテナ関係

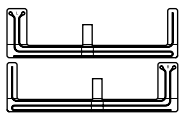

フィルムアンテナ
右用・左用 各1



ブースターアンブ × 1



クリーナークロス × 1

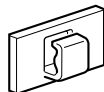

樹脂クランパー × 6

接続の前に知ってほしいこと

接続上のご注意

本機と他の製品では同じ働きのコードでも色が異なる場合があります。本機と他の製品とを接続される場合、それぞれの製品に付属の取付説明書をよくお読みになり、同じ働きのコードどうしを接続してください。

- 本機は、エンジンスイッチにACCポジションがない車では使用できません。絶対に取り付けないでください。取り付けると、バッテリー上がりの原因になります。
- 赤リード線（アクセサリ電源）は、常にバッテリーから電源が供給される電源回路には接続しないでください。接続すると車のバッテリーが消耗してしまいます。
- 若草色リード線（パーキングブレーキスイッチ）は、必ずパーキングブレーキスイッチの電源側に接続してください。接続しないと一部の機能が使用できなくなります。
- 黒リード線（アース）は、パワーアンプなどの消費電流が大きい製品のアースとは別々に取り付けてください。まとめて取り付けると、ネジが緩んだり外れたりしたとき、製品の発煙・故障の原因となる恐れがあります。

- 必ず付属の部品を指定どおりに使用してください。指定以外の部品を使用すると故障などの恐れがあります。
- スピーカーのリード線を直接アースしたり、複数のスピーカーの（-）リード線を、共通にして接続しないでください。
- 本機と組み合わせるスピーカーには、最大入力50W以上のハイパワー用で、インピーダンスが4Ωから8Ωのものを使用してください。規格以外のスピーカーのご使用は、スピーカーやアンプの発火・発煙・破損の原因となります。
- ガラスアンテナ車など、アンテナブースターの電源がある場合、必ず本機の青リード線（アンテナコントロール）を車側のアンテナブースターの電源に接続してください。接続を忘れるとラジオ放送の受信ができません。

アンテナブースターの電源の位置は、車種によって異なります。詳しくは、取り付け技術のある販売店にご相談ください。

コネクターの着脱のしかた

- コネクターは、“カチッ”と音がするまで押し込んで、確実に接続してください。スムーズに入らない場合は、色が間違っている可能性がありますので、コネクターどうしの色を確認してください。また、無理に挿入しないでください。故障の原因となる場合があります。
- コネクターを外すときは、図のようにコネクター部分を持ってロックを押しながら引っ張ってください。コードを引っ張るとコードが抜けてしまうことがあります。

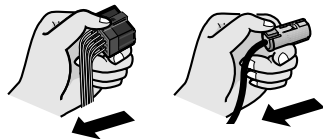

接続のポイント

ノイズ防止のために

- ノイズ防止のため、次のものはナビゲーション本体や他のケーブル類、コード類からできるだけ離して配置してください。
 - * フィルムアンテナおよびそのアンテナコード
 - * FM/AMアンテナおよびそのアンテナコード
 - * GPSアンテナおよびそのアンテナコード
 - * FM多重用アンテナおよびそのアンテナコード
 - * ピーコン受信機およびそのアンテナコードそれぞれのアンテナコードどうしてもできるだけ離してください。一緒に束ねたり、重ねたり、交差させたりしないでください。アンテナやアンテナコードにノイズが飛び込むと受信感度が悪くなります。
- RCAコードに何も接続しない場合は、付属のキャップを外さないでください。

IP-BUSの接続について

- IP-BUSの端子とケーブルは、同じ色どうしを接続してください。(コネクターの接続部分が色分けされています。) 違う色のコネクターを接続すると、正常に動作しないことがあります。

電源配線キットを別売しています

- システム全体の消費電流が大きくなると、電圧が不足する場合があります。そのようなときは、バッテリーから直接電源をお取りください。当社では、電源配線キット「RD-221」を別売していますので、販売店にご相談ください。

ピンクリード線の接続について

- ピンクリード線(車速信号入力)は、内蔵の3Dハイブリッドセンサー用のリード線です。必ず接続してください。
- ピンクリード線を接続しない場合は、簡易ハイブリッド方式で動作し、測位誤差が大きくなる場合があります。(※ 『ナビゲーションブック』の「ナビゲーションのしくみ」)
- ピンクリード線を車の車速検出回路に接続するのが困難な場合は、車速パルス発生機「ND-PG1」(別売)をお使いください。

接続端子の名称と働き

ナビゲーション本体

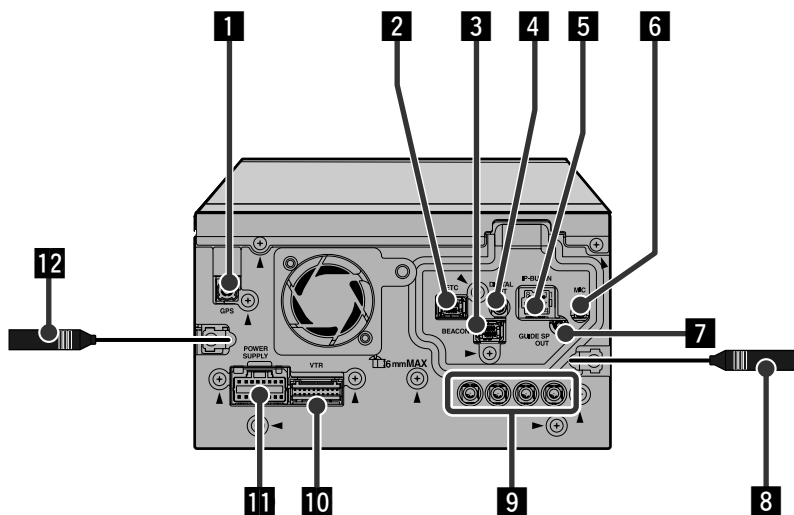

1 GPSアンテナ接続端子 (灰)

付属のGPSアンテナを接続します。

2 拡張入出力端子 (黒)

別売のアンテナ分離型ETCユニット「ND-ETC4」を接続することができます。

3 ビーコンユニット接続端子 (青)

別売のVICS用ビーコンユニット「ND-B6」を接続することができます。

4 デジタル出力端子 (灰)

別売の光デジタル端子変換コネクタ「CD-DD25」を使用して、5.1ch対応・DSPユニット「DEQ-P9」を接続します。

5 IP-BUS入力 (青)

IP-BUS出力のある製品を接続します。

6 音声認識用マイク入力端子 (黒)

別売の音声認識用マイク「CD-VM10」を接続することができます。

7 ガイドスピーカー接続端子 (青)

本機と5.1ch対応・DSPユニット「DEQ-P9」を組み合わせた場合、ナビゲーションの音声案内を出力するために接続します。

8 AM/FMラジオ用アンテナ入力端子

車載のラジオのアンテナに接続します。

9 フィルムアンテナ接続端子

付属のフィルムアンテナを接続します。

10 映像・音声入出力端子

付属のRCA入出力ケーブルを接続します。
([P.14](#)～[P.17](#)ページ)

11 電源

付属の電源コードを接続します。
([P.10](#)～[P.13](#)ページ)

12 FM多重用アンテナ入力端子

VICS/FM多重放送を受信するためのアンテナを接続します。フィルムアンテナを接続する方法、専用のアンテナを接続する方法、車載のアンテナを接続する方法の、3つの接続方法があります。([P.18](#)ページ)

システムの接続

— 詳しくはお買い上げの販売店にお問い合わせください —

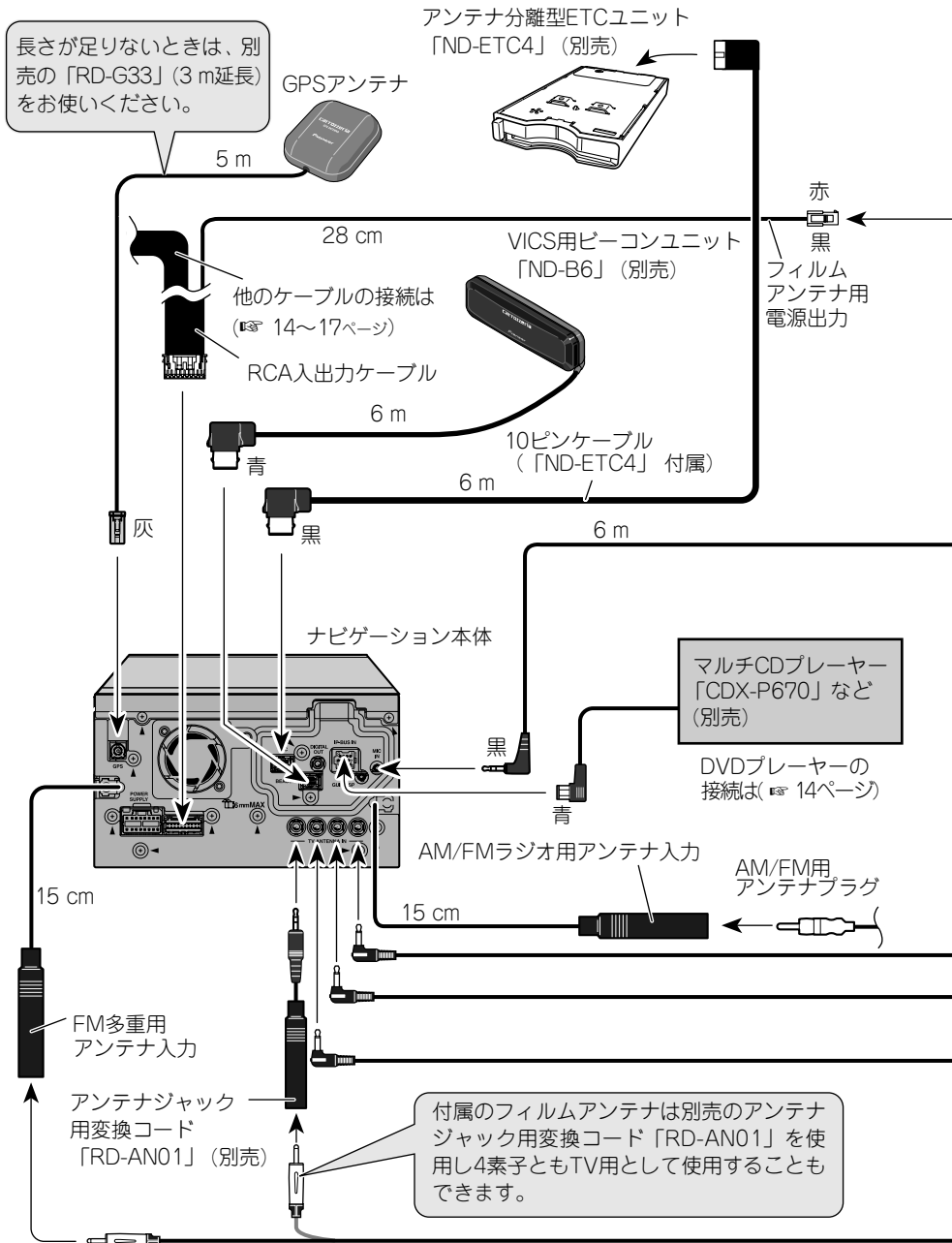

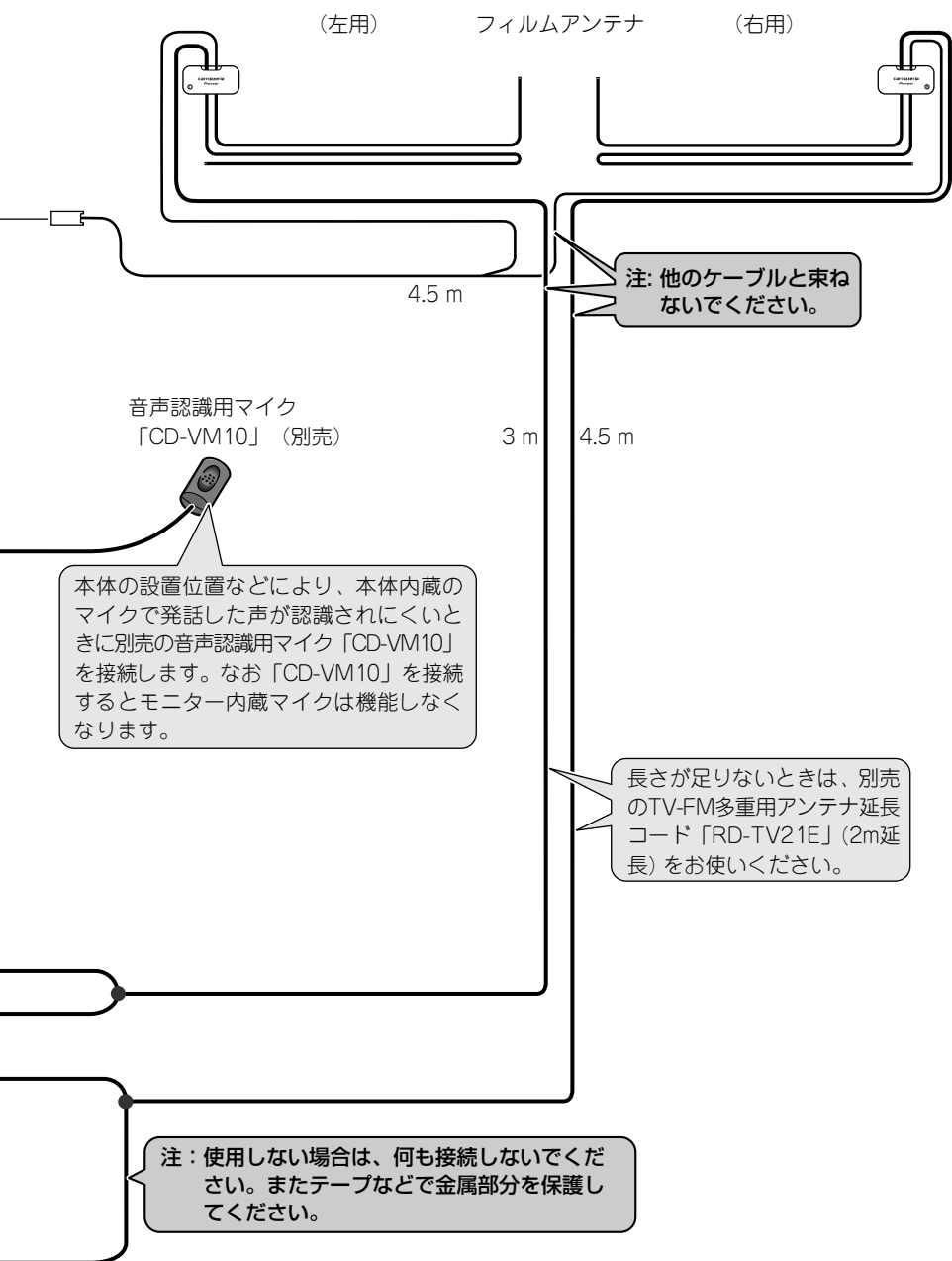

電源コードの接続 (1)

— 詳しくはお買い上げの販売店にお問い合わせください —

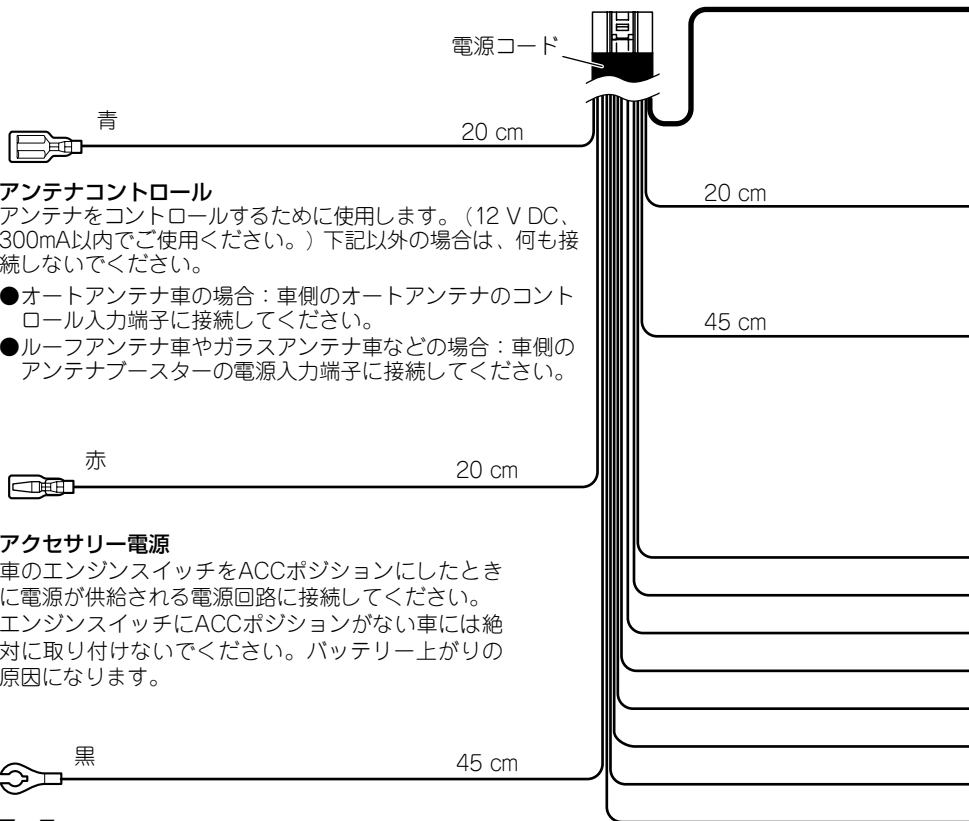
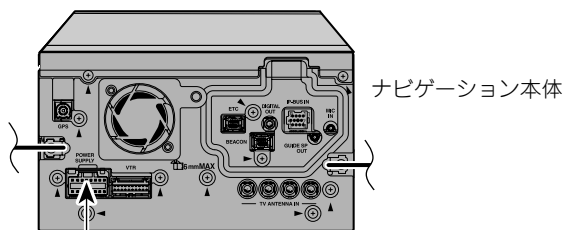

アンテナコントロール

アンテナをコントロールするために使用します。(12 V DC、300mA以内でご使用ください。) 下記以外の場合は、何も接続しないでください。

- オートアンテナ車の場合：車側のオートアンテナのコントロール入力端子に接続してください。
- ルーフアンテナ車やガラスアンテナ車などの場合：車側のアンテナプスターの電源入力端子に接続してください。

アクセサリ電源

車のエンジンスイッチをACCポジションにしたときに電源が供給される電源回路に接続してください。エンジンスイッチにACCポジションがない車には絶対に取り付けしないでください。バッテリー上がりの原因になります。

アース

車のボディの金属部に確実に接続してください。ノイズ防止のため、できるだけナビゲーション本体の近くに接続してください。

他のリード線の接続は
(※ 12ページ)

注：赤、橙/白、黄リード線は車のヒューズユニットを通した後の端子に接続してください。

注：電源リード線の、ヒューズから本体の間に、他の機器のリード線を接続しないでください。

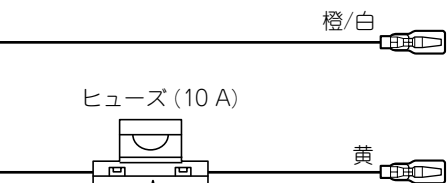

イルミ電源

車のライトをONにしたときに電源が供給される電源回路（時計の照明回路やスモールランプ回路など）に接続してください。

+バッテリー電源

車のエンジンスイッチのON/OFFに関係なく、常にバッテリーから電源が供給される電源回路に接続してください。

注：ヒューズを交換するときは、必ず同じ容量のヒューズと交換してください。

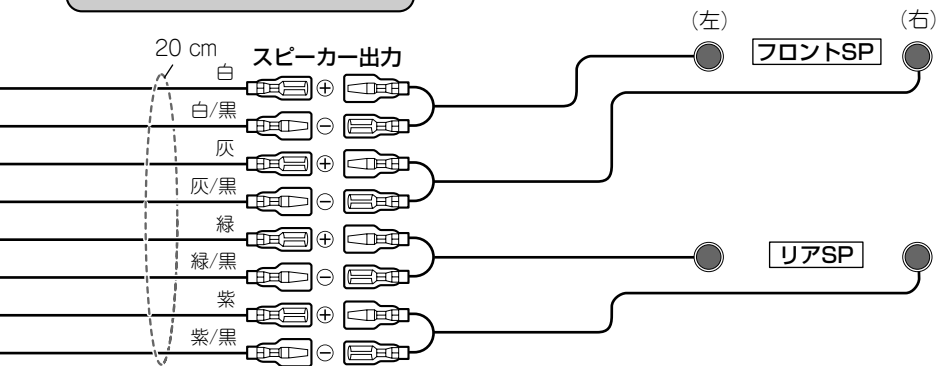

注：スピーカーを接続しないスピーカーリード線には、何も接続しないでください。

電源コードの接続 (2)

— 詳しくはお買い上げの販売店にお問い合わせください —

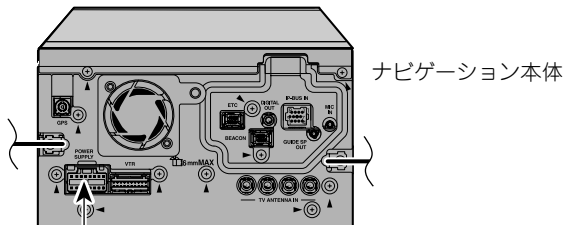

他のリード線の接続は
(P. 10ページ)

バック信号入力

この接続は車の前進 / 後退を判断するためのものです。バックランプのリード線の「シフトレバーをリバースの位置にしたときに電圧が変化するリード線」に接続してください。

※接続しないと前進 / 後退を正しく検知できないことがあるため、自車位置がずれる場合があります。

※バックカメラ (バックカメラユニット「ND-BC2」) を利用する場合は必ず接続してください。接続しないとバックカメラ映像に切り替わりません。

注：電源リード線の、ヒューズ抵抗から本体の間に、他の機器のリード線を接続しないでください。

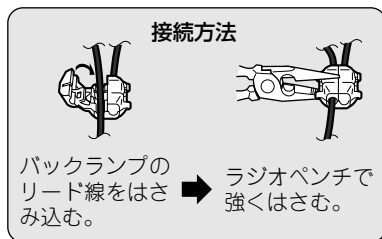

紫/白
8 m

バックランプのリード線をはさみ込む。 → ラジオペンチで強くはさむ。

バックランプ(シフトレバーがリバース [R] のときに点灯するランプ)の位置を確認し、トランク内から、バックランプのリード線を取り出します。

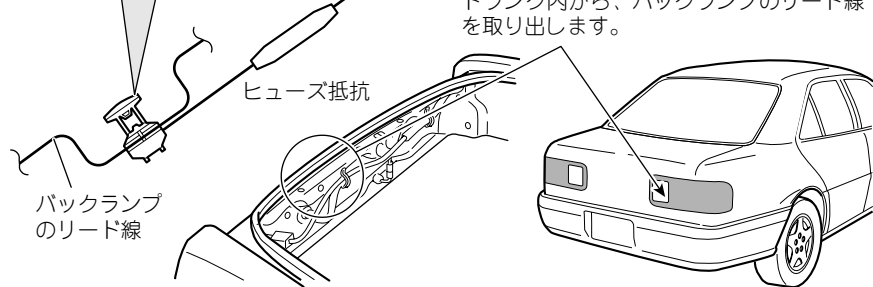

接続方法

車のインジェクション
コンピューター

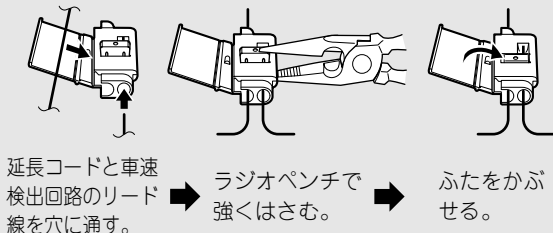

延長コードと車速
検出回路のリード
線を穴に通す。

ラジオペンチで
強くはさむ。

ふたをかふ
せる。

車速検出回路
のリード線

Uエレメントコネクター

ピンク 6m

車速信号入力

車の走った距離を検出するために使用します。
必ず車の車速検出回路に接続してください。
(車の車速検出回路への接続が困難な場合は、
車速パルス発生機「ND-PG1」(別売)を接続
することもできます。)

注：必ず付属のUエレメントコネクターを使用してください。指定以外の物を使用すると接触不良の原因となります。

インジェクションコンピューターの車速検出回路の位置は、車種によって異なります。詳しくは、お買い上げの販売店にご相談ください。

パーキングブレーキスイッチ

車が停車していることを確認するために使用します。必ずパーキングブレーキスイッチの十側リード線に接続してください。

若草色 2.1m

パーキングブレーキスイッチ

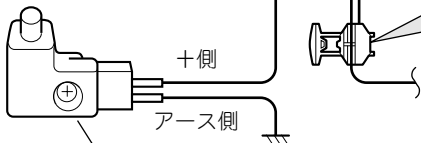

接続方法

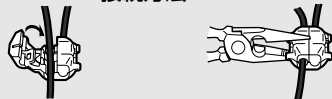

パーキングブレーキ
スイッチの十側リー
ド線をはさみ込む。

ラジオペンチで
強くはさむ。

パーキングブレーキスイッチの位置は、
車種によって異なります。詳しくはお買
い上げの販売店にご相談ください。

VTR/地上デジタルTVチューナー・バックカメラ・リアモニターの接続

— 詳しくはお買い上げの販売店にお問い合わせください —

本機には、VTRまたは地上デジタルTVチューナー「GEX-P7DTV」、バックカメラユニット「ND-BC2」、リアモニターなどを接続することができます。

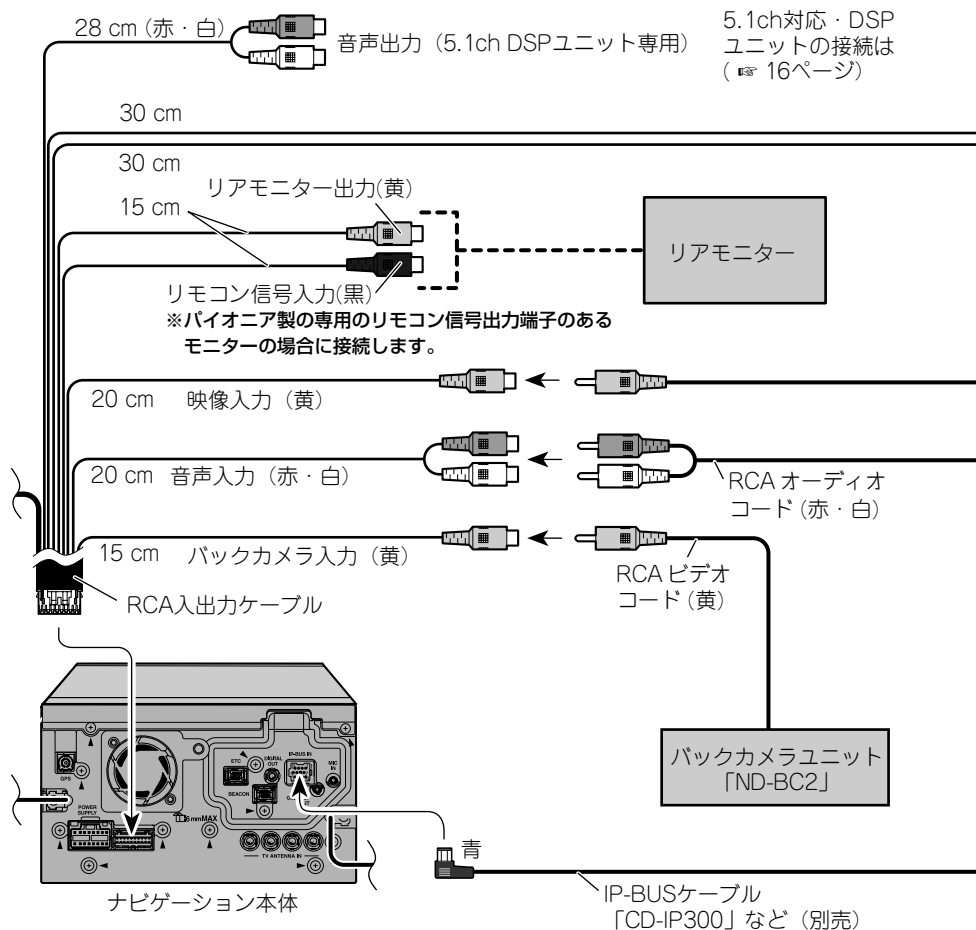

メモ

- 接続するときは、エンジンスイッチをOFF (本機および接続する製品の電源をOFF) にしてから接続してください。
- 接続する製品の端子の形状に合わせて、各種変換コードをお使いください。
- 本機にバックカメラを接続したときは、バック信号入力線 (☞ 12ページ) を接続し、「AV機能設定」の【バックカメラ設定】と【バックカメラ極性設定】の設定が必要です。(☞ 37ページ)

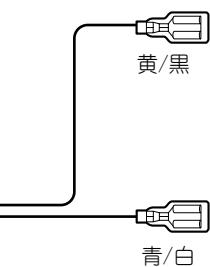

ミュート

別売の5.1ch対応・DSPユニット「DEQ-P9」とオーディオマスターユニット「AXM-P9」を組み合わせた場合、オーディオマスターユニット「AXM-P9」の黄/黒リード線に接続します。それ以外は何も接続しないでください。ガイド音声が出力されるときや音声で操作するときに、オーディオミュートがかかり音量が小さくなります。

システムリモートコントロール

外部アンプのON/OFFをコントロールするために使用します。エンジンスイッチがON（本機の電源がON）になるとコントロール信号が出力されます。外部アンプのシステムリモートコントロールに接続してください。（12 V DC、300mA以内でご使用ください。）

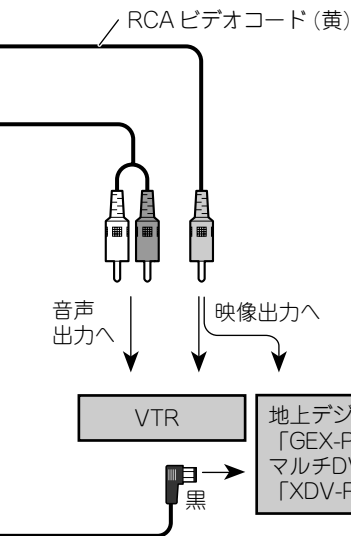

メモ

- 本機にVTRや地上デジタルTVチューナーなどを接続したときは、「AV機能設定」の【映像入力設定】の設定が必要です。
(☞ 37ページ)
- リアモニターにナビゲーションの映像を表示させる場合は、「AV機能設定」の【ナビ画面リアモニター出力】の設定が必要です。
(☞ 37ページ)

⚠注意

- 接続したリアモニターは、運転者が走行中に映像を見ることができない位置に設置してください。
- バイオニア製「TVM-Wシリーズ」以外のモニターを接続した場合は画像が乱れる場合があります。また、ナビゲーションの画面はフロントモニターに表示される画質と異なります。

5.1ch対応・DSPユニットとの接続

— 詳しくはお買い上げの販売店にお問い合わせください —

パイオニア製の5.1ch対応・DSPユニット「DEQ-P9」とオーディオマスターユニット「AXM-P9」を組み合わせると、5.1チャンネルで収録された映画／音楽のDVDを臨場感豊かに再現することができます。

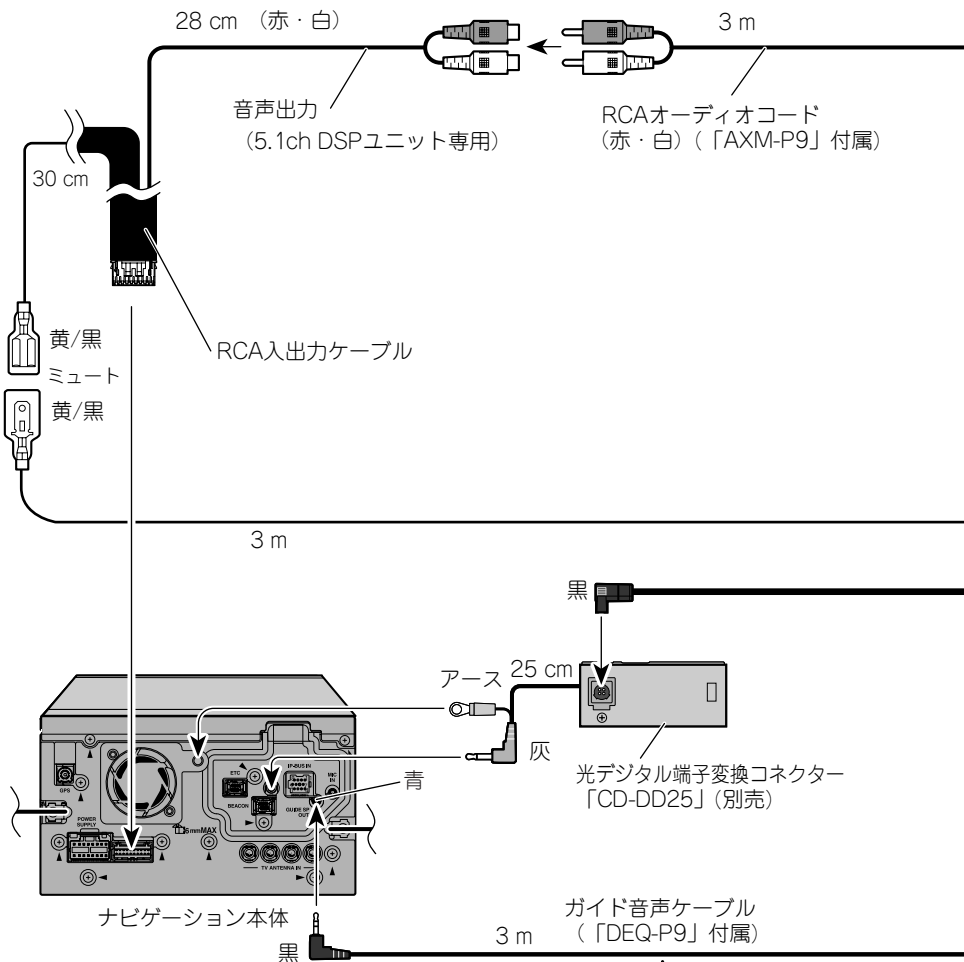

メモ

- 本機に5.1ch対応・DSPユニット「DEQ-P9」などを接続したときは、「AV機能設定」の【5.1ch DSPユニット】の設定が必要です。(P. 37ページ)

「AXM-P9」は、常にソースON状態でご使用ください。ソースOFFではガイド音声が出力されません。ソースOFF時でもガイド音声を出力させる場合は、別売の「CD-TS36G」を接続してください。

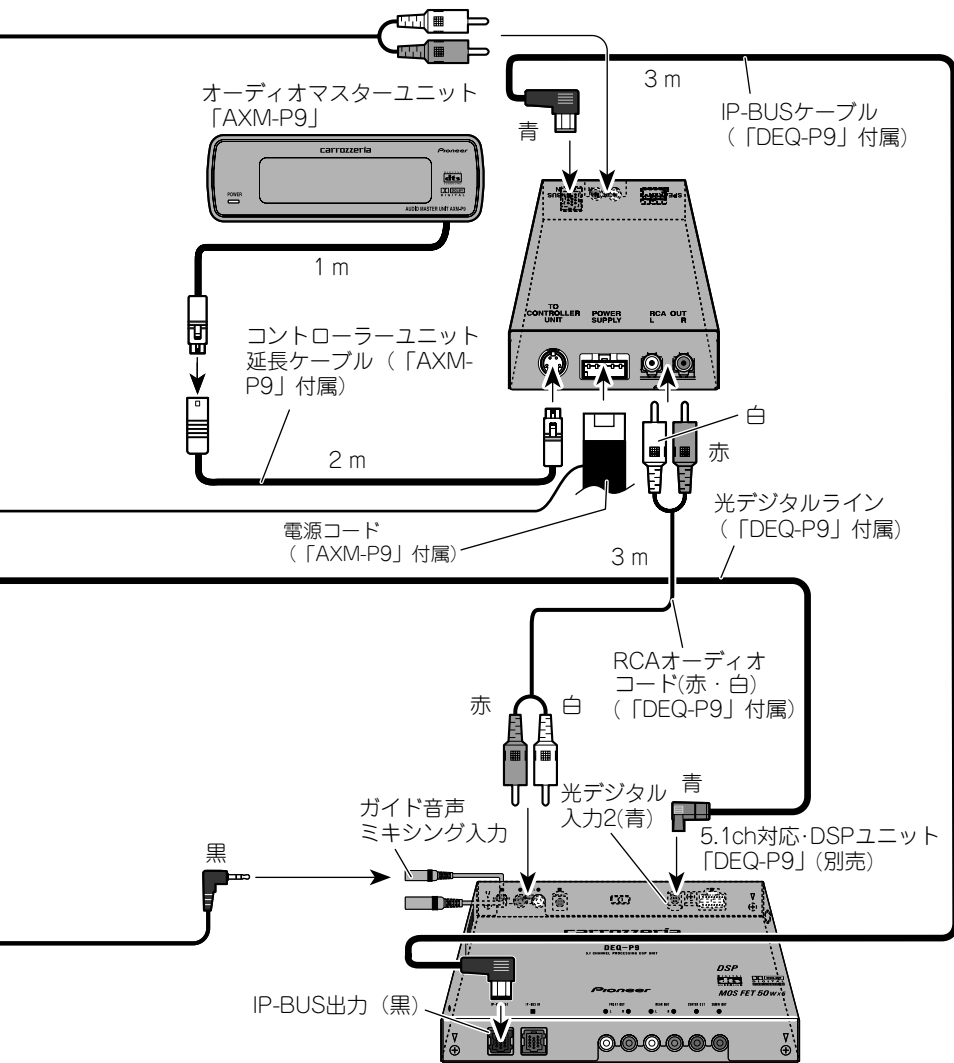

専用のVICS/FM多重用アンテナを使用する場合

— 詳しくはお買い上げの販売店にお問い合わせください —

電波の状況により、付属のフィルムアンテナではVICS/FM多重放送が充分受信できない場合があります。その場合は専用アンテナ「AN-F10」（別売）を接続するか、FM多重用アンテナ分配器「RD-FD20」（別売）を使用して車載のアンテナを接続します。

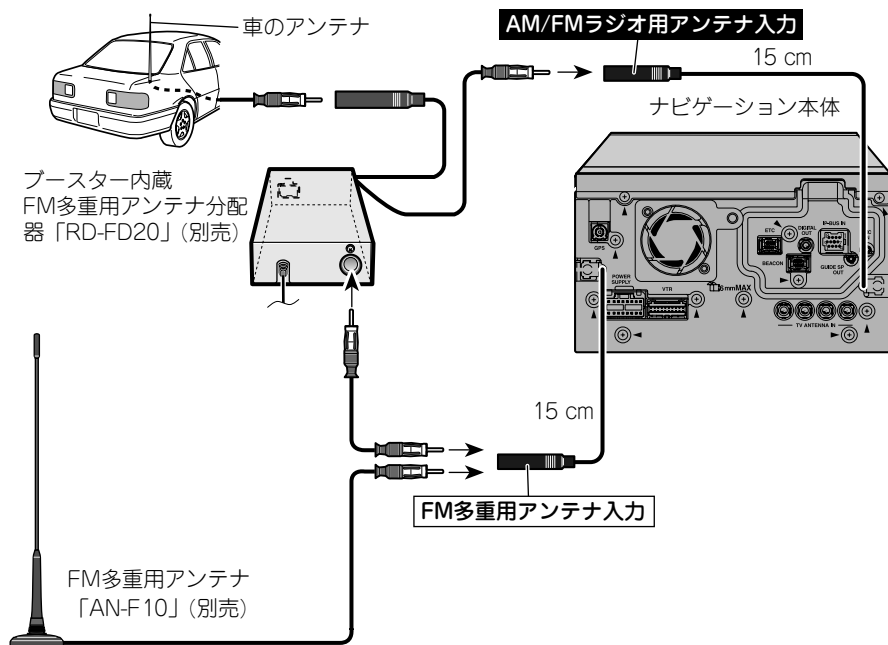

メモ

- 本機の青リード線（アンテナコントロール）は、車側のアンテナコントロール入力端子または車側のアンテナブースターの電源入力端子に接続してください。「RD-FD20」の青リード線（アンテナコントロール入力）と青/黒リード線（アンテナリモートコントロール）には接続しません。

取り付けの前に知ってほしいこと

取り付け上のご注意

- 必ず本機および取付キットに付属の部品を指定通りに使用してください。指定以外の部品を使用すると、機器内部の部品をいためたり、しっかりと固定できず以外れたりして危険です。

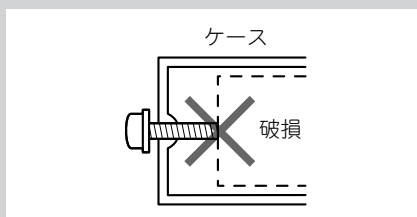

取り付けのポイント

取り付け、固定する前に

- まず仮接続を行い、本機が正常に動作することを確認します。このときアンテナ類などは、受信状態の良い位置を確かめてから取り付けを行ってください。正常に動作しない場合は、接続に間違いがないか、もう一度チェックしてください。

粘着テープを貼り付ける前に

- マジックテープや両面テープを貼り付けるところは、汚れをよくふきとってください。

ノイズ防止のために

- フィルムアンテナの取り付けのしかたによっては、ラジオ放送に雑音が入る場合があります。フィルムアンテナは、フィルムアンテナの取り付け (※ 28ページ) の説明に従って正しく取り付けてください。

- ノイズ防止のため、次のものはナビゲーション本体や他のケーブル類、コード類からできるだけ離して配置してください。

- * フィルムアンテナおよびそのアンテナコード
- * FM/AMアンテナおよびそのアンテナコード
- * GPSアンテナおよびそのアンテナコード
- * FM多重用アンテナおよびそのアンテナコード
- * ピーコン受信機およびそのアンテナコード

それぞれのアンテナコードどうしてもできるだけ離してください。一緒に束ねたり、重ねたり、交差させたりしないでください。アンテナやアンテナコードにノイズが飛び込むと受信感が悪くなります。

ナビゲーション本体の取り付け

取り付け上のご注意

- 本機の性能を十分に発揮するために、上下の傾きはできるだけ水平に取り付けてください。傾けて取り付ける場合は、水平に対して上の傾き40度以内、下の傾き15度以内の角度で取り付けてください。左右の傾きは車の進行方向に対してナビゲーション本体の前面が5度以内の角度で取り付けてください。5度以上10度以内のコンソールに取り付ける場合は、「取付角度の設定を行う」(P.36ページ) で向き設定してください。

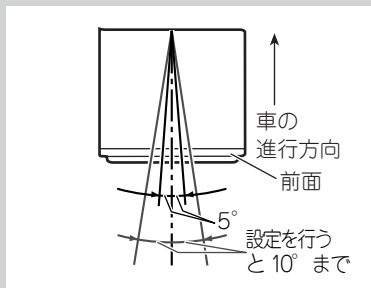
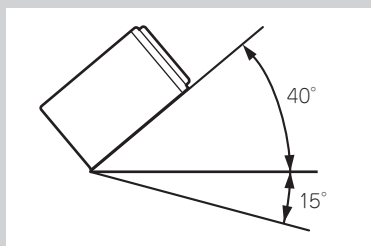

- 必ず本機および取付キットに付属のネジを使用し取り付けてください。付属のネジよりも長いネジを使用すると、本機内部の部品をいためることがあります。
- 放熱を妨げないために、下図の部分のを塞がないように配置してください。



取り付けのポイント

取付キットを別売しています

- 日産車に取り付ける場合は、車種や年式によって別売の日産車用取付化粧パネル「ADT-N979II」が必要になることがありますので、販売店にご相談ください。
- 車種や年式によっては、別売のパイオニア製取付キットを使用しないと、取り付けられないこともあります。当社では車種別専用取付キットを用意してありますので、販売店にご相談ください。

ナビゲーション本体の取り付け

つづき

1 車両のラジオ、小物入れなどを取り外す

ラジオ、小物入れなどを取り外し、それらを止めているブラケットを取り外します。そのブラケットを使用して、本機を取り付けます。

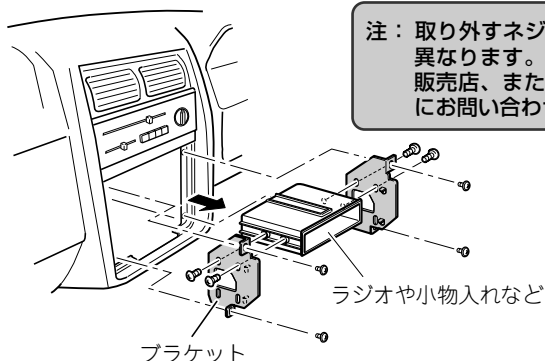

注：取り外すネジの位置などは車種により異なります。詳しくは、お買い上げの販売店、または、最寄りのディーラーにお問い合わせください。

2 ネジ止めする位置を確認する

ブラケットを本機に重ねて、ネジ穴が合う位置を確認してください。次のネジ穴のうち4カ所または3カ所合う位置があります。

トヨタ車の場合

トヨタ車ブラケット

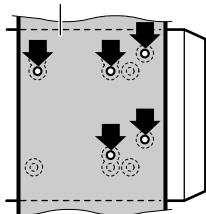

日産車の場合

日産車ブラケット

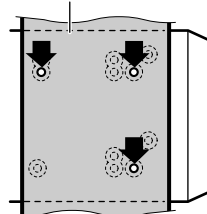

3 ブラケットを 付属のネジで取り付ける

左側、右側、それぞれ4カ所（または3カ所）ずつ、付属のネジでネジ止めて、もたどおり車に取り付けます。

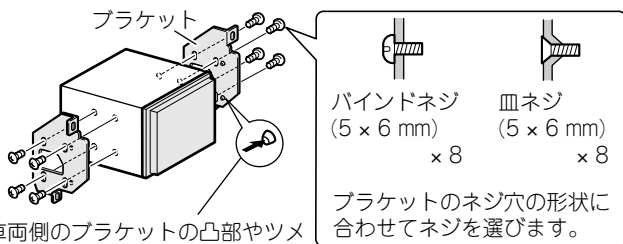

車両側のブラケットの凸部やツメが邪魔になり、浮いてしまう場合は、それらをハンマーなどでつぶす必要があります。

*作業の際には安全に十分ご注意ください。

注：付属のネジ以外は使用しないでください。
付属のネジよりも長いネジを使用すると、
本機内部の部品をいためることがあります。

GPSアンテナの取り付け

取り付け上のご注意

- GPSアンテナは、GPS衛星の電波が車のボディなどで遮られない場所に水平に取り付けてください。(どの方向からも電波が受信できるように、できるだけ車外のルーフやトランクリッドに取り付けてください。)

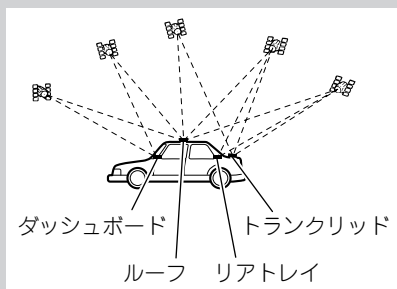

- 付属の金属シートは、切って小さくしないでください。十分な受信感度が得られなくなります。
- GPSアンテナは、ナビゲーション本体から30cm以上離して設置してください。また、あまったGPSアンテナコードをまとめて置くときも、ナビゲーション本体から30cm以上離して置いてください。近くに設置すると、受信感度が低下してしまいます。
- GPSアンテナを取り外すときは、アンテナコードを引っ張らないでください。アンテナに付いている磁石が強力なため、コードが抜けてしまうことがあります。
- GPSアンテナは磁石で取り付けます。アンテナを車のボディに取り付ける場合は、ボディを傷つけないように慎重に取り付けてください。
- GPSアンテナを車外に取り付けた場合、自動洗車機で洗車するときは、アンテナを取り外して車内にしまってください。アンテナが外れて車のボディを傷つけることがあります。

- GPSアンテナを塗装しないでください。アンテナの性能が落ちる場合があります。
- GPSアンテナを車内に取り付ける場合は、必ず付属の金属シートを使用してください。使用しないと、十分な受信感度が得られなくなります。

車内(ダッシュボードやリアトレイの上)に取り付ける場合

なるべく水平な場所、またはアンテナがウィンドウの外に向く場所に金属シートを貼り付け、GPSアンテナを金属シートの上に置きます。(GPSアンテナの磁石で固定されます。) アンテナの取り付け位置は [接続状態] 画面 (P. 35ページ) を参考に、十分に受信できる位置に取り付けてください。

金属シート
必ず使用してください。裏面の保護シートをはがして貼り付けます。

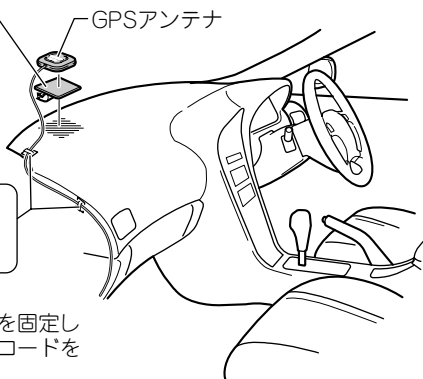

メモ

- 車のウィンドウガラスの一部に、GPS衛星の電波を通さないものがあります。GPSアンテナを車内に取り付けたときに、GPS衛星からの電波を受信しにくい場合は、一度アンテナを車外に取り付けてみてください。

クランパー×5
クランパーで要所を固定しながら、アンテナコードを引き回します。

車外（車のボディ）に取り付ける場合

車のルーフやトランクリッドの、なるべく水平な場所にGPSアンテナを置きます。（GPSアンテナの磁石で固定されます。）

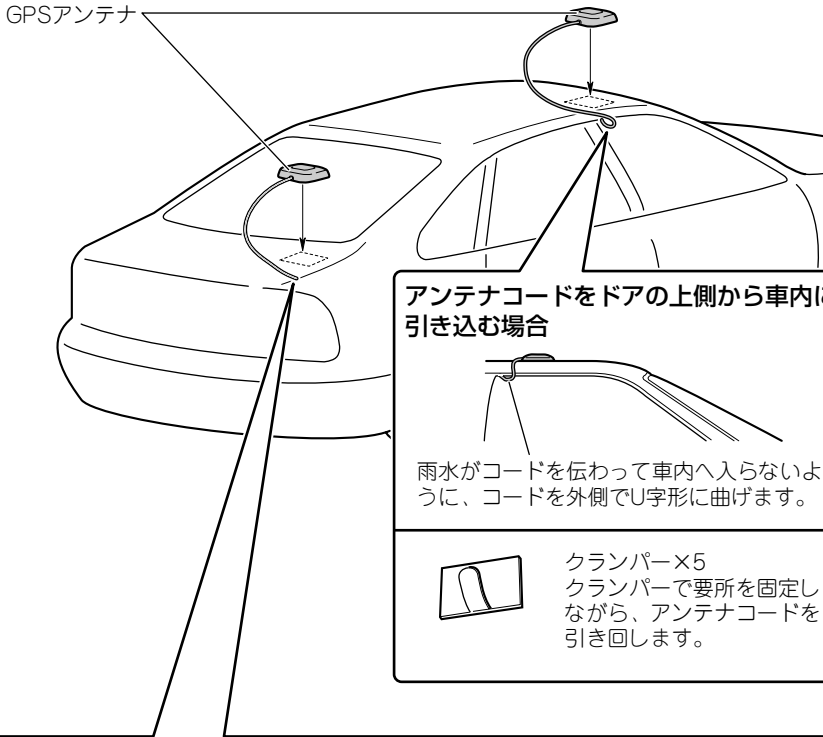

アンテナコードをトランク内に引き込む場合

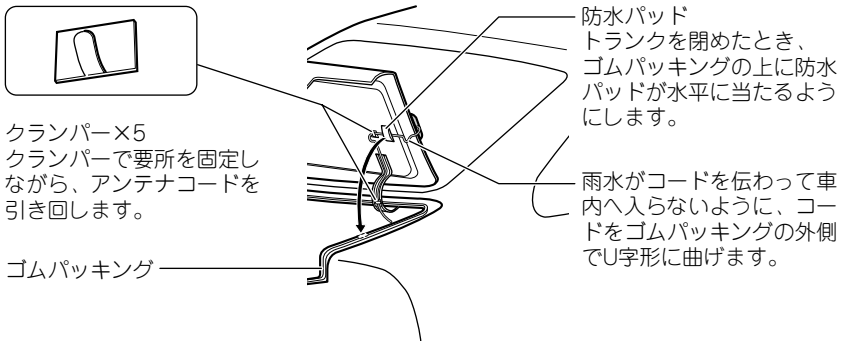

リモコンの取り付け

両面テープで取り付ける場合

付属の両面テープ (82 × 24mm) を使用して、リモコンホルダーを貼り付けます。

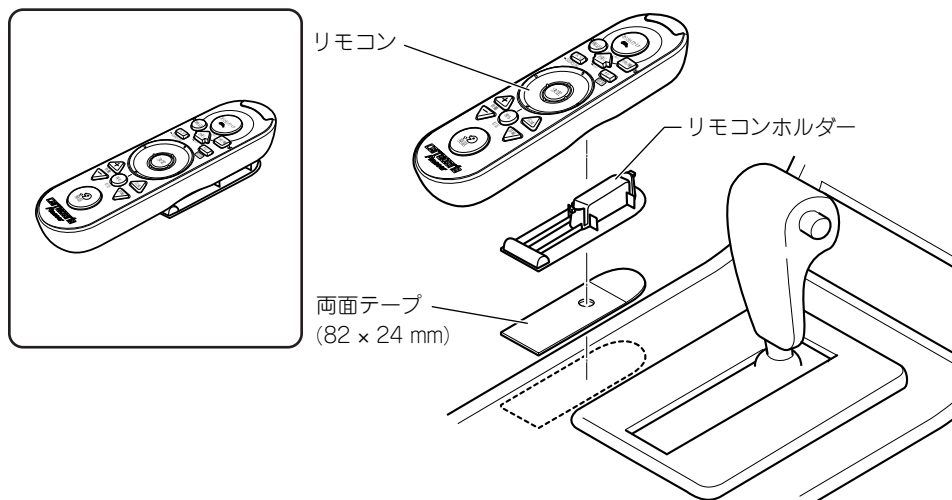

リモコンを取り外すときのご注意

リモコンをリモコンホルダーから取り外すときは、図のように必ず後ろ側を先に上げて取り外してください。前側を先に上げると、リモコンホルダーが破損することがあります。



別売の「AD-R66」を使用して取り付ける場合

センターコンソールの幅が狭く、センターコンソール上にリモコンの取り付けスペースがない場合は、別売のメインコントローラーアタッチメント「AD-R66」を使用して取り付けます。

1 「AD-R66」に付属のブラケット (A) に リモコンホルダーを取り付ける

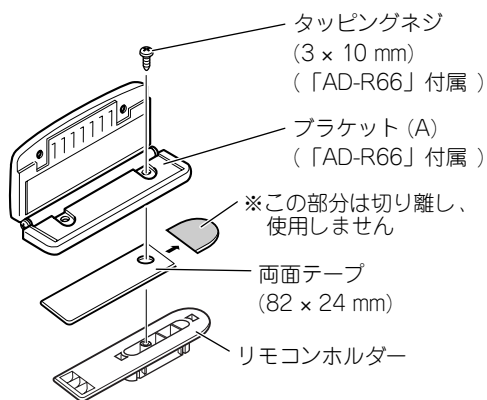

2 「AD-R66」を 車に取り付ける

「AD-R66」の『取付説明書』を参照して、車に取り付けます。

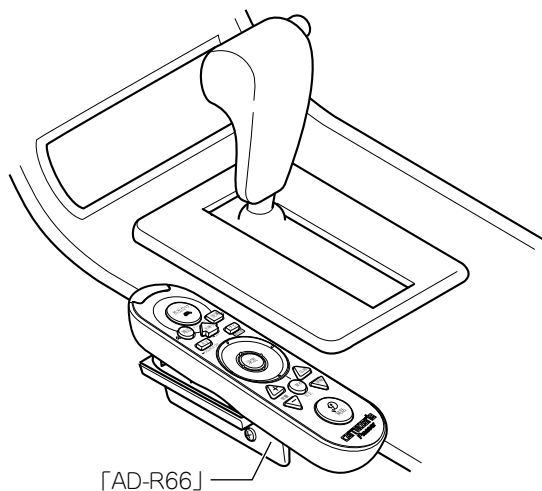

フィルムアンテナの取り付け

取り付け上のご注意

- 保安基準*に適合させるため、本書をよくお読みになり、正しく貼り付けてください。
*保安基準とは、道路運送車両の保安基準第29条第4項第6号に対する、平成15年9月26日付の運輸省（現、国土交通省）令第95号をいいます。
- 車室内に取り付けるアンテナは、エアコン用モーターなどから出るノイズにより、テレビの映りが悪くなる場合がありますが、故障ではありません。
- アンテナは、フロントウィンドウ上部専用です。車体の側面（ドアやフロントクォーターウィンドウなど）や、後面（リアウィンドウなど）に貼り付けると、受信感度が低下する場合があります。
- 車種によって、取り付けられない場合があります。販売店に相談してください。
- 熱線反射ガラスや断熱ガラス、電波不透過ガラスなど、電波を通さないガラスを使用した車種の場合には、受信感度が極端に低下します。お買い上げの販売店に確認してください。
- フロントガラスに横352 mm × 縦103 mmの2枚分のスペースが無い車には、取り付けることができません。
- ピラーにフロントエアバッグを搭載している車両には、取り付けることができません。
- 必ずフロントウィンドウの指定の位置・寸法内に貼り付けてください。
- フィルムアンテナは折り曲げないように、取り扱いに注意してください。
- 作業場所は、風が無く、空気中にゴミ、ホコリなどが無い場所を選んで下さい。
- 気温が低いときに作業を行うときは、接着力の低下を防ぐため、車内ヒーターやデフロスタースイッチをONにしてフロントウィンドウを暖めておいてください。

一度貼り付けると、粘着力が弱くなるため貼り直しできません。

必ずコードおよびフィルムアンテナを仮止めし、コードの引き回しなどを十分に検討してから貼り付けてください。

貼り付け位置について

⚠️ 必ずお守りください

運転に安全な視野を確保し、性能を十分に発揮させるために、必ず下図の「ブースターアンブおよび金属部の貼付許容範囲」の位置に貼り付けてください。許容範囲外に貼り付けると道路運送車両の保安基準に適合せず、車検に通らなかったり、整備不良の対象となります。

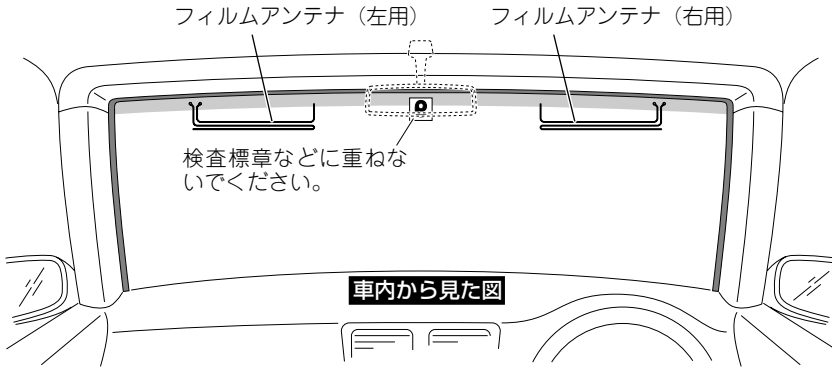

ブースターアンブおよび金属部の貼付許容範囲

■ セラミックライン有り

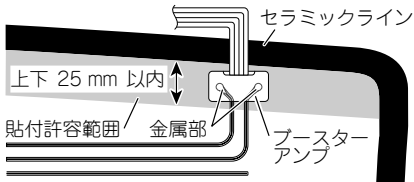

■ セラミックライン無し

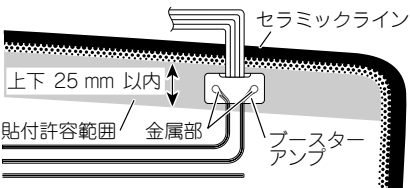
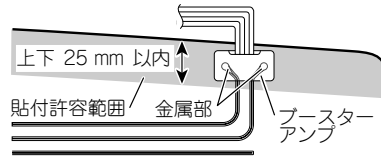

フィルムアンテナの取り付け

つづき

フィルムアンテナを貼り付ける

フィルムアンテナの裏シートには5本のスリットが入っています。下図の番号順に裏シートをはがし、フィルムアンテナをフロントウィンドウに貼り付けます。

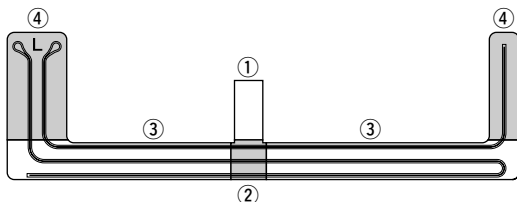

- 1 車内の内張り（ピラー、ルーフライニングなど）を取り外す

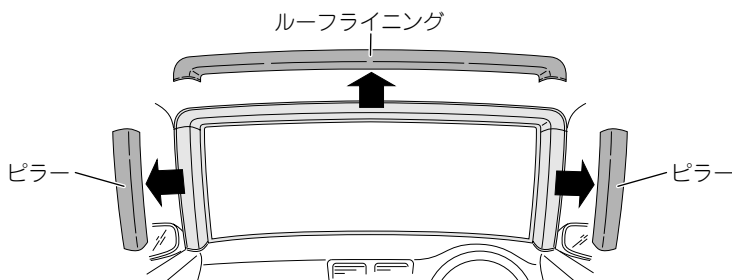

- 2 フロントウィンドウ内側の汚れ、油などを取り除く

フィルムアンテナを貼り付ける場所の湿気、ホコリ、汚れ、油などを、付属のクリーナークロスで取り除いてください。

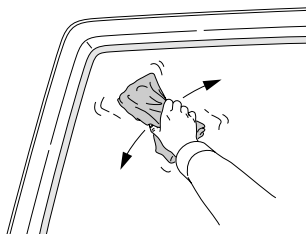

3 ①をはがし、フロントウィンドウ内側に仮貼りを行い、貼り付け位置を決める

フィルムアンテナには左用、右用があります。①は左側に、②は右側に貼り付けてください。

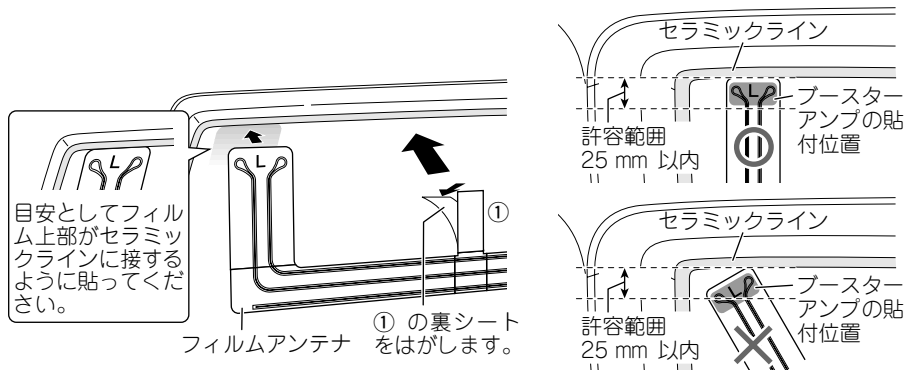

メモ

- 取り付け例としてセラミックライン有りの車で説明しています。詳しくは貼付許容範囲 (P. 29ページ) を参照してください。

4 ②~④を番号順にはがしながら、フロントウィンドウにしっかりと密着させる

- ③、④は左右どちらが先でもかまいません。
- ③、④をはがす時には、内側からシワにならないように密着させてください。

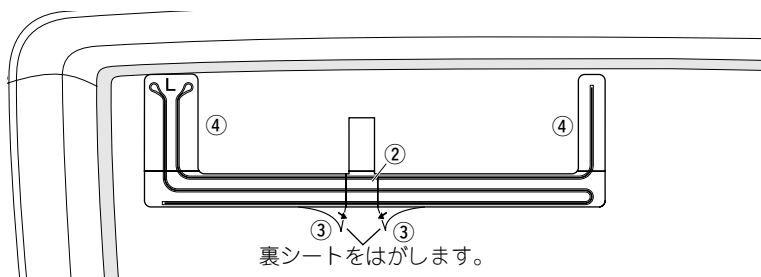

フィルムアンテナの取り付け

つづき

フィルムアンテナを貼り付ける

5 透明シートの上から しっかりと密着させる

下図の矢印の方向に、アンテナパターンに沿ってこすり、密着させてください。

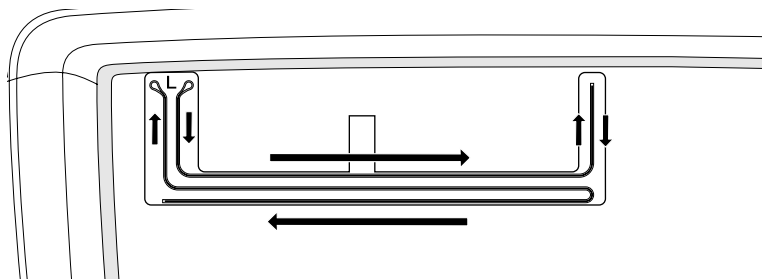

6 透明シートを ゆっくりとはがす

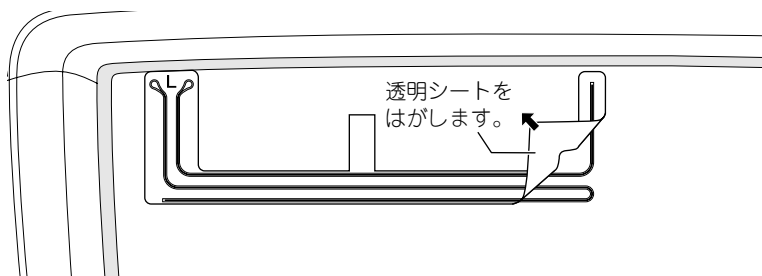

7 残りのフィルムアンテナも 同様に貼り付ける

8 ブースターアンプをフィルムアンテナの金属部に貼り付ける

ブースターアンプには左用、右用があります。㉑は左側に、㉒は右側に貼り付けてください。

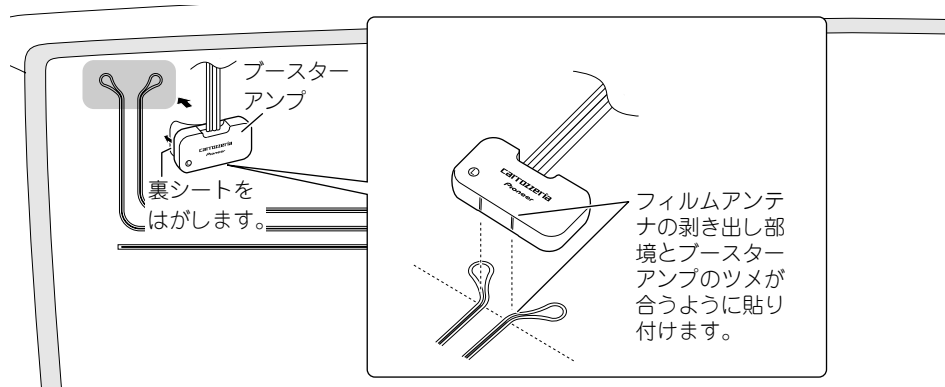

9 ケーブルを引き回す

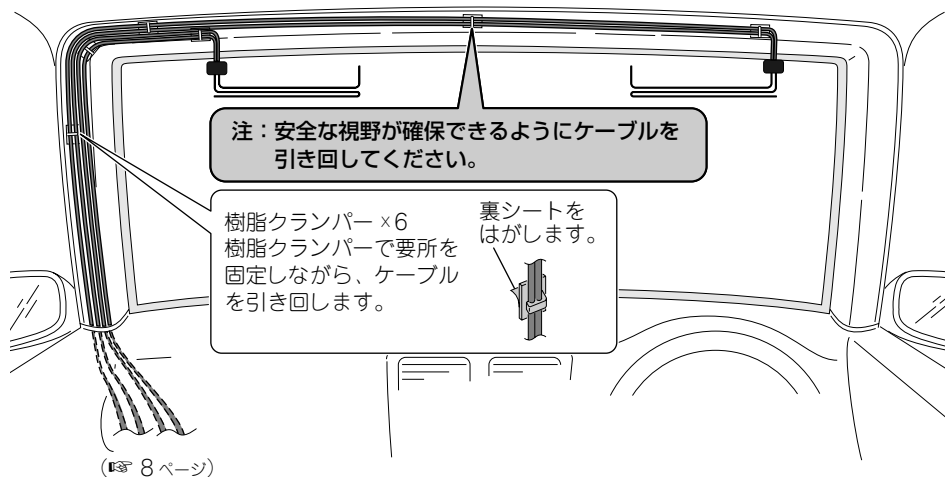

取り付けかた

10 内張りを元に戻す

接続の確認を行う

接続：取り付けが終わったら、はじめに地図ディスクを入れて接続の確認を行ってください。

1 車のエンジンをかける



2 ▲(オープン/クローズ) ボタンを押す

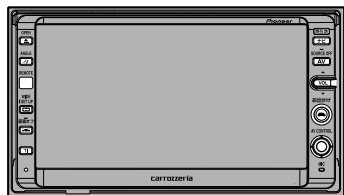

モニターが開き、ディスク挿入口があらわれます。

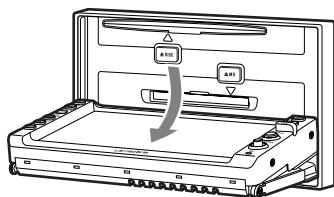

3 ラベル面を上にして、地図ディスクを差し込む

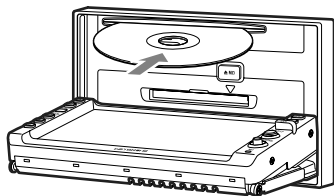

ディスクを少し差し込むと、後は自動的に引き込まれ、モニターが閉じます。しばらくするとオープニング画面が表示されますので、そのまましばらくお待ちください。

4 つぎの画面が表示されたら画面の「確認」にタッチする

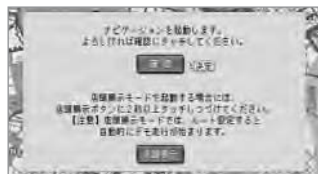

この画面は、初期学習が完了していないときにエンジンをかけると表示されます。

5 接続を確認する

(☞ 次ページ)

⚠ 注意

- 濡れた手や、汚れた手で作業をしないでください。
- 本機に対応したディスク以外のものをセットしないでください。

接続を確認する

1. 地図画面で画面の **メニュー** にタッチする
2. メニューの **サブメニュー** → **ハードウェア情報** → **接続状態** の順にタッチする
3. 接続状態画面が表示されます。各項目の接続確認をしてください。
4. 確認が終了したら、「ナビ」ボタンを押します。

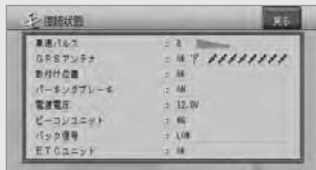

■ 接続状態画面の見かた

車速パルス：車速信号入力（ピンクリード線）の接続状態を確認できます。正しく接続されていれば、車を走行させると“ピッ”と発信音が生じ、数字とバーが表示されます。数字とバーは本機が測定したパルス数をあらわしています。“ピッ”音とパルス数は速度によって変化します。車速パルスの確認は、低速（時速5km程度）で行ってください。

GPSアンテナ：GPSアンテナの接続状態と受信状態を確認できます。

OK/NG：正しく接続されていれば【OK】が、未接続の場合には【NG】が表示されます。

電波：右側に表示されるアンテナマークでGPSアンテナの受信状態を確認できます。電波の受信しやすい見晴らしの良い場所で2本以上バーが表示されていれば良好です。バーが1本以下の場合には、GPSアンテナの位置を変えて2本以上バーが表示される位置に取り付けてください。

衛星：右側に表示される衛星マークで、現在捕捉できているGPS衛星の個数が確認できます。測位に使っている衛星は橙色、受信中の衛星は黄色、電波を受信できない衛星は黒色でそれぞれ表示されます。最大8個まで表示されます。

取付け位置：ナビゲーション本体の取り付け状態を確認できます。必ずエンジンをかけた状態で停車して確認してください。停車時に【NG（振動）】が表示された場合は、測位の精度が悪くなります。車の振動が少ない位置にしっかりと取り付け、停車時に【OK】が表示されるのを確認してください。また走行後に【NG（取付け角）】が表示された場合は、ナビゲーション本体の取付角度が許容範囲外です。取付角度（ 36ページ）を設定し、走行後に【OK】が表示されるのを確認してください。

パーキングブレーキ：パーキングブレーキスイッチ（若草色リード線）の接続状態を確認できます。ブレーキペダルを踏んで、パーキングブレーキをかけ直してください。パーキングブレーキを解除すると【OFF】、かけ直すと【ON】が表示されます。

電源電圧：車のバッテリーから本機に供給されている電源電圧が表示されます。エンジンアイドリング時に11～15 Vの範囲にないときは、電源コードの接続状態を再度確認してください。なお、表示誤差（±0.5 V程度）があるため、この表示は参考値です。

ビーコンユニット：ビーコンユニットの接続状態を確認できます。正しく接続されていれば【OK】、未接続の場合には【NG】が表示されます。

バック信号：バック信号入力（紫/白リード線）の接続状態を確認できます。パーキングブレーキをかけブレーキペダルを踏んでから、シフトレバーをR（リバース）の位置からR（リバース）以外の位置にするとLOWからHIGH、またはHIGHからLOWに切り替わります。

ETCユニット：ETCユニットの接続状態を確認できます。正しく接続されていれば【OK】、未接続の場合には【NG】が表示されます。

取付角度の設定を行う

運転席側（左右方向）に5度以上（最大10度）傾いたコンソールにナビゲーション本体を取り付けた場合は、本来の性能を発揮するために取付角度の設定を行ってください。

1 地図画面で **メニュー** にタッチする

2 メニューのサブメニュー → **各種設定** (タブ) を選ぶ

3 **調整・補正** → **取付角度補正** を選ぶ

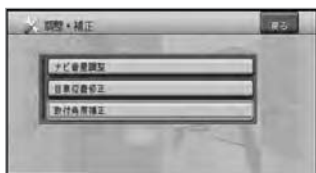

4 設定画面が表示されたら、向きを選ぶ



5 向きを設定したら、「ナビ」ボタンを押す

AV機能設定を行う

本機に外部機器を接続した場合は、AV機能設定を行ってください。

1 本体の (AV CONTROL) を押す

↓
手順2の画面が表示されます。

メモ

- AVソースがONになっているときは、「AV」ボタンを2秒以上押してソースをOFFにしてから操作してください。

2 AV機能設定 にタッチする



3 でスクロールさせて設定する項目にタッチする



ナビ画面リアモニター出力

本機のリアモニター映像出力端子にナビゲーションの映像を出力させるかどうかを設定します。

- ON：出力させます。
OFF：出力させません。

バックカメラ設定

本機にバックカメラを接続したときに設定します。

- ON：接続したときに選びます。
OFF：接続していないときに選びます。

バックカメラ極性設定

本機にバックカメラを接続したときに車のバック信号の極性に合わせて設定します。

- Hi (バッテリー)：接続状態画面 (P.35ページ) で、シフトレバーをバックに切り替えたときに「バック信号」の表示が [HI] になる車両の場合はこちらを選びます。
Low (グラウンド)：接続状態画面 (P.35ページ) で、シフトレバーをバックに切り替えたときに「バック信号」の表示が [LOW] になる車両の場合はこちらを選びます。

映像入力設定

本機にVTRまたは地上デジタルTVチューナーなどを接続したときに設定します。

- VTR：VTRなど、本機でコントロールしない映像機器を接続したときに設定します。
EXT：地上デジタルTVチューナー「GEX-P7DTV」など、本機でコントロールできる映像ソースのエクスターナルユニットを接続したときに選びます。
OFF：どちらも接続していないときに選びます。

5.1ch DSPユニット

本機に5.1ch対応・DSPユニット「DEQ-P9」などを接続したときに設定します。(接続されていないときは選ばません。)

- ON：使用するときを選びます。
OFF：使用しないときに選びます。

メモ

- 上記以外の設定項目については、『ナビスタート&AVブック』の「AV機能設定を変更する」のページをご参照ください。

4 各項目を設定したら、「ナビ」ボタンを押す

センサー学習のエラーメッセージ

接続確認と各種設定を完了し、走行を開始すると本機は自動的に3Dハイブリッドセンサーの初期学習を行います。その際、つぎのようなエラーメッセージが表示されたときは、エラーの原因を取り除いてください。

<走行開始後のエラーメッセージ>

- [車速信号線が外れました。接続を確認してください。]
- [車速パルス信号が異常です。接続を確認してください。]
ピンクリード線（車速信号入力）の接続先および接続状態を確認してください。
- [3Dハイブリッドセンサーが正常に動作していません。本体の取付け角度や向きを確認してください。取付けが正常な場合は販売店またはサービスステーションに御相談ください。]
「ナビゲーション本体の取り付け（※ 21ページ）」を参照して、取付角度が間違っていないか確認してください。取付角度が正しい場合は、内蔵センサーの故障が考えられます。販売店またはサービスステーションにご相談ください。
- [車速パルスが接続されていません。簡易ハイブリッドで動作します。]
ピンクリード線（車速信号入力）を接続してください。接続すると、3Dハイブリッドで初期学習をやり直します。

<その他のエラーメッセージ>

- [測位不能になりました。販売店またはサービスステーションに御相談ください。]
ナビゲーション本体の故障、劣化等が考えられます。販売店またはサービスステーションにご相談ください。
- [GPSアンテナが接続されていません。接続を確認してください。]
- [GPSアンテナが異常です。販売店またはサービスステーションに御相談ください。]
GPSアンテナの接続を確認してください。正しく接続されている場合は、断線・故障・劣化等が考えられます。販売店またはサービスステーションにご相談ください。
- [ジャイロセンサーが異常です。販売店、またはサービスステーションに御相談ください。]
内蔵のジャイロセンサーの故障が考えられます。販売店またはサービスステーションにご相談ください。
- [取付け位置の変化を検出しました。センサーの初期学習を開始します。]
ナビゲーション本体の取り付け位置の変化を自動で検出した事をお知らせするメッセージです。