

UD-K301

FOR JIMNY
FOR JIMNY SIERRA

メーカー	適用車種(年式)	取付場所	適用スピーカー	備考
スズキ	ジムニー (平成30年7月～現在)	ドアミラー裏	TS-C1620A / TS-C1620A II TS-C1630S / TS-C1630S II TS-F1640S / TS-F1640S II のトゥイーター	適用スピーカーのウーファー取付には別途取付キットUD-K124が必要となります。
	ジムニーシエラ (平成30年7月～現在)		TS-T720 TS-T730 / TS-T730 II TS-T440 / TS-T440 II	

※令和3年7月現在

正しくご使用していただくために、必ずこの取付説明書を最後までお読みください。
お読みになったあとは、大切に保管してください。
また、お車への取付は販売店様にご相談ください。
取付不備を含め、指定のキットを使用しない取付、また指定の車種の指定位置以外への取付などによって起きた事故に対して、弊社は責任を負いかねますのでご注意ください。

警告

- 取付には、必ず適合する工具を使用してください。適合しない工具、あるいは変形した工具を使用するとしっかりと固定できず外れたりして危険です。
- 取付キットを取付けする際には、取付説明書に従ってしっかりと取付けてください。必ず付属の部品を指定通り使用して、しっかりと固定してください。指定以外のものを使用すると内部の部品をいためたり、ゆるんで外れたりする危険性があります。
- 取付けする商品の取扱いおよび結線などについては、各商品に同梱の取付説明書をご覧ください。

注意

※スピーカーを取付ける際、取付情報上では取付可能であっても、その周囲に隙間があく場合があります。その場合は、エア漏れ対策や防水対策を行ってください。

付属品

品名	数量	品名	数量
ブラケット(右側)	1	①トゥイーターブラケット	2
		②防振クッション	1
ブラケット(左側)	1	※離型紙に2本防振クッションが付いていますので、1本ずつ剥がしてお使いください。	
		③不織布テープ	1
		※離型紙に3枚不織布テープが付いており、2枚を使用し1枚は予備となります。1枚ずつ剥がしてお使いください。	
		取扱説明書(安全上のご注意)	1
		取付説明書(本書)	1

取付前の準備

必要工具類

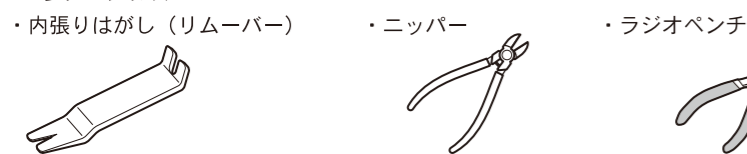

取付手順

TS-C1620A / C1620A II, TS-C1630S / C1630S II, TS-T720, TS-T730 / T730 II の場合

- 部のロータリースペーサーを持ち、ロータリースペーサーを奥側へ、carrozzeriaの文字がある部分は手前側へ回し、外します。
- ホルダーからトゥイーターを取外します。
・トゥイーターを左方向に回転させてホルダーから取外します。

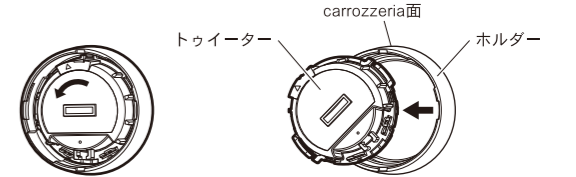
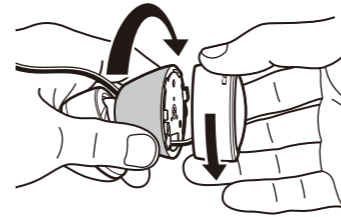

※再度トゥイーターをホルダーに取付ける場合は、取外しと逆の手順でホルダーにトゥイーターをはめ込み、右方向に回転させて固定します。

- トゥイーターブラケット①にトゥイーターを取付けます。
トゥイーターの切欠け部にトゥイーターブラケット①の取付け部のツメをはめ込みます。

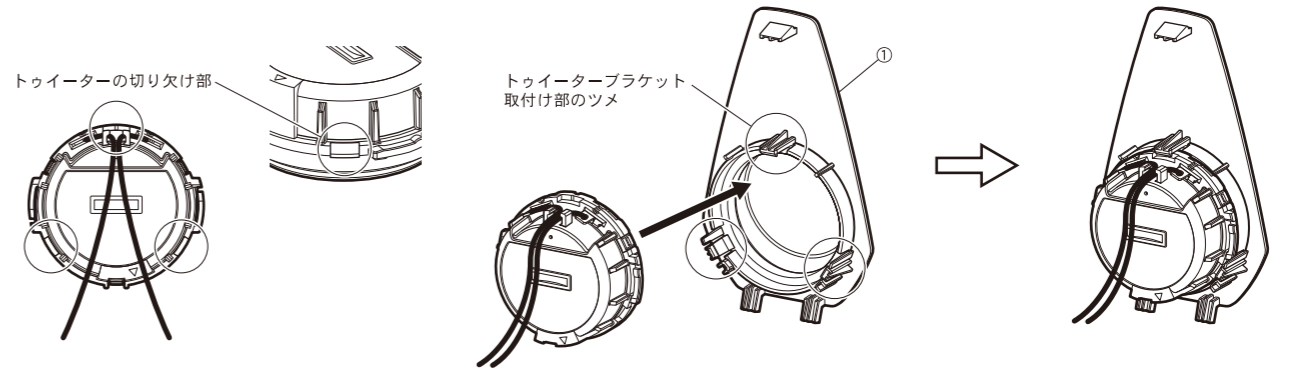

TS-F1640S / F1640S II, TS-T440 / T440 II の場合

※ホルダーおよび付属のブラケットからトゥイーターを脱着する際は、トゥイーターの振動板に触れないようにしてください。異音や故障の原因となることがあります。

- 部のロータリースペーサーを持ち、ロータリースペーサーを奥側へ、carrozzeriaの文字がある部分は手前側へ回し、外します。
- ホルダーからトゥイーターを取外します。
・トゥイーターを左方向に回転させてホルダーから取外します。

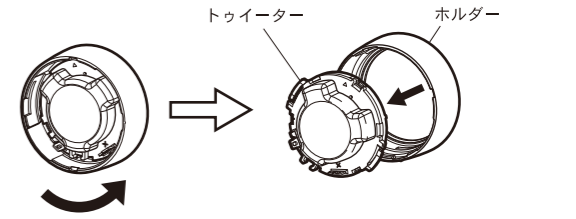
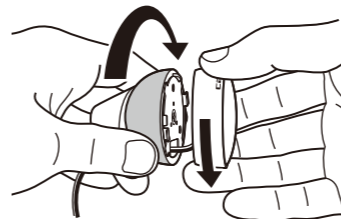

※再度トゥイーターをホルダーに取付ける場合は、取外しと逆の手順でホルダーにトゥイーターをはめ込み、右方向に回転させて固定します。

- トゥイーターブラケット①にトゥイーターを取付けます。
トゥイーターの切欠け部にトゥイーターブラケット①の取付け部のツメをはめ込みます。

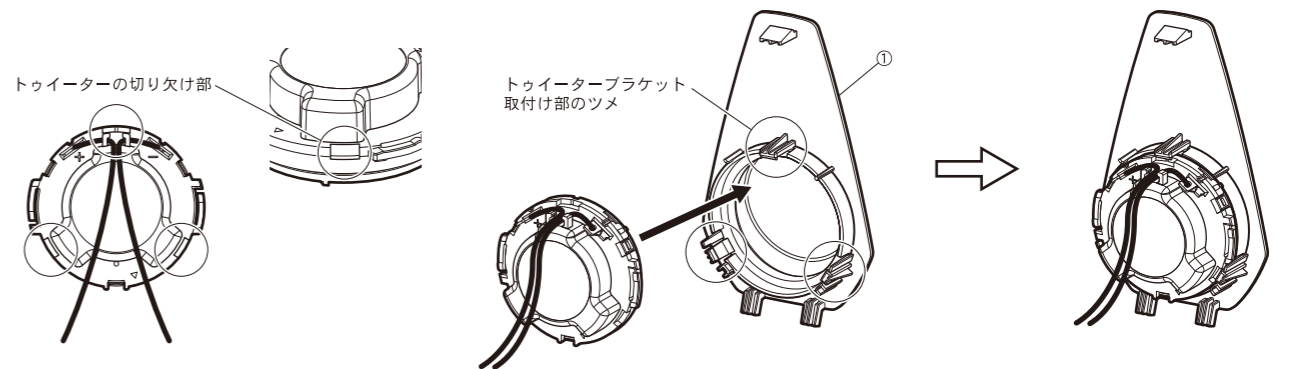

以下、TS-C1620A / C1620AⅡ, TS-C1630S / C1630SⅡ, TS-T720, TS-T730 / T730Ⅱ、
TS-F1640S / F1640SⅡ, TS-T440 / T440Ⅱ 共通

1. トウイーターの側面に不織布テープ③を貼付けます。
※トウイーター1つに不織布テープ1枚を貼付けます。

注意 ※不織布テープは手順に従い必ず貼付けてください。
不織布テープを貼らないとトウイーターが脱落する場合があります。

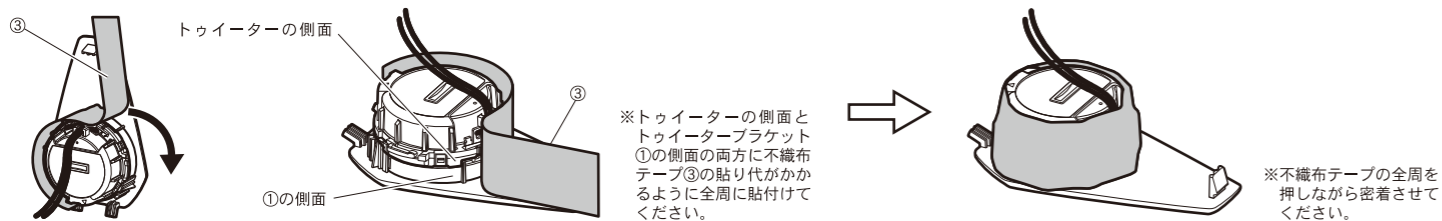

2. トウイーターブラケット①をブラケットに取付けます。
・取付け前の確認
ブラケットの右側と左側は形状が異なります。取付け前に確認してください。



- ・トウイーターブラケット①のツメをブラケットの切欠け部にスライドしながらはめ込みます。

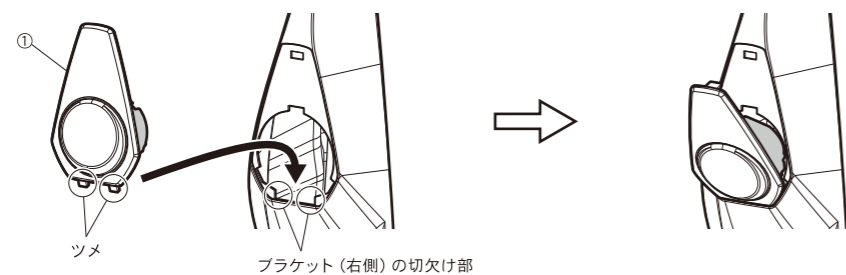

- ・トウイーターブラケット①の上側のツメをブラケット（右側）の四角穴にはめ込みます。

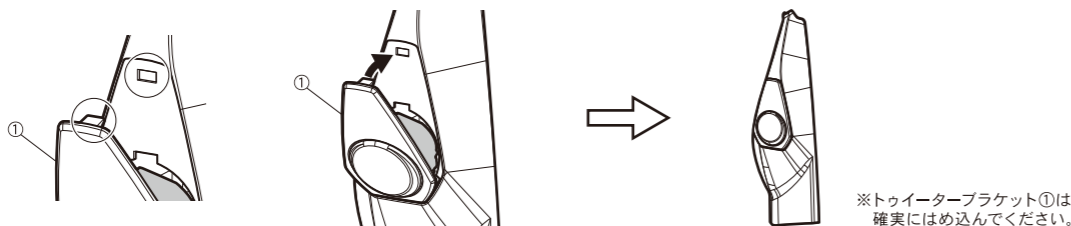

3. 右側のドアミラーインナーガーニッシュを取外します。
ドアミラー部内部の樹脂カバーを上方からこじって外し、下方の引っ掛け部を上方へスライドさせて樹脂カバーを外します。
4. 純正の樹脂カバーに取付けてあるリテーナーを外し、本製品のブラケットに取付けます。

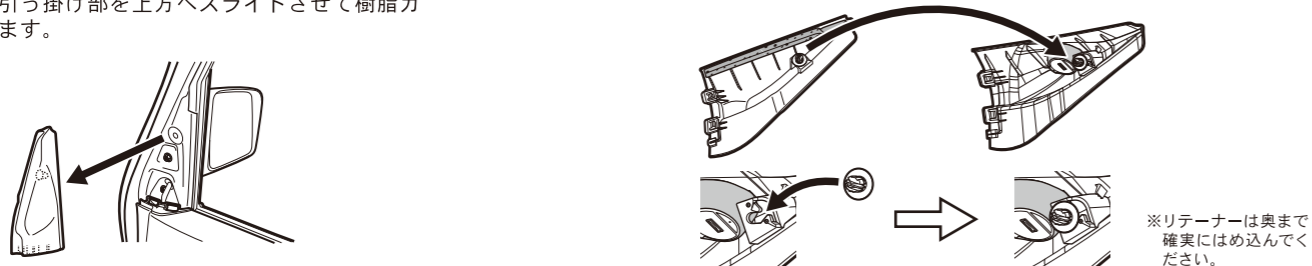

5. ブラケットに防振クッション②を貼付けます。
6. トウイーターを配線し、ブラケットをドアミラー部に取付けます。
※余分なコードをブラケットの裏で束ねるとブラケットが取付かない場合があります。

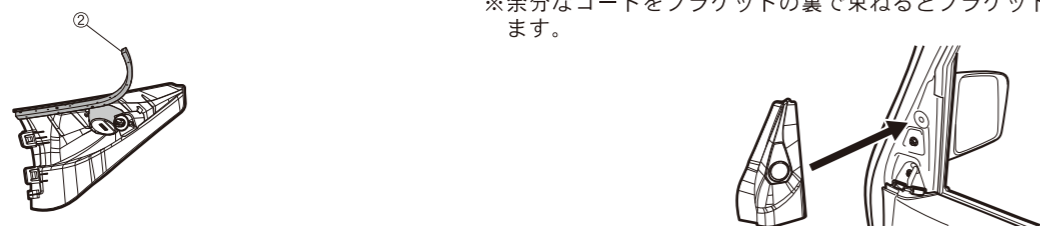

※ネットワークはウィンドウガラスの上げ下げの動作やドアヒンジの動作に干渉しない場所に取付けてください。
※トウイーターへの配線は、取付けする製品の取扱説明書の指示に従ってください。
※ブラケットはドアミラー部に確実にはめ込んでください。
※ブラケット（左右）の付け間違いがないようにご注意ください。

■接続手順

TS-T720, TS-T730 / T730Ⅱ, TS-T440 / T440Ⅱの場合

- 接続方法 **注意** 接続部の端子が絶縁カバーで覆われていることを確認し、カバーが外れないようテープなどを巻いて固定してください。端子が車両の金属部に接触すると、火災や故障の原因となります。

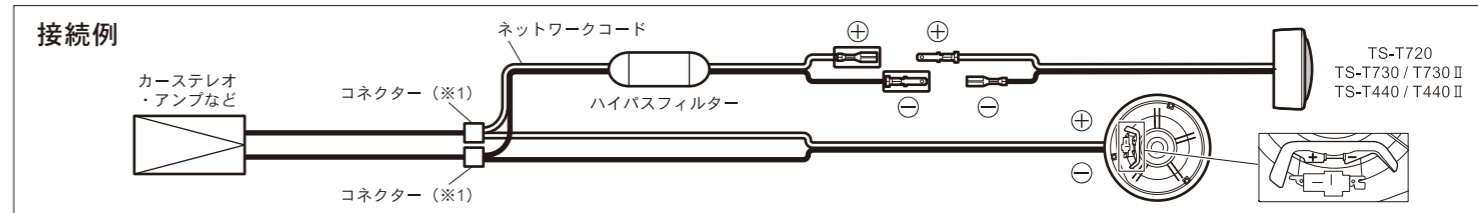

※しっかり接続しているか確認してください。

- ※1 TS-T720, TS-T730 / T730Ⅱ, TS-T440Ⅱの場合、製品に付属のコネクターをご使用し配線加工をしてください。
TS-T440の場合、別途市販のコネクターをご購入の上で配線加工をしてください。
コネクターを使用する際は、配線の極性（+/-）を確認し接続してください。極性は、純正スピーカーの端子部に刻印されています。

- コネクターの使用方法 ※極性に注意してください。(黒線白ストライプ：⊕、黒線：⊖)

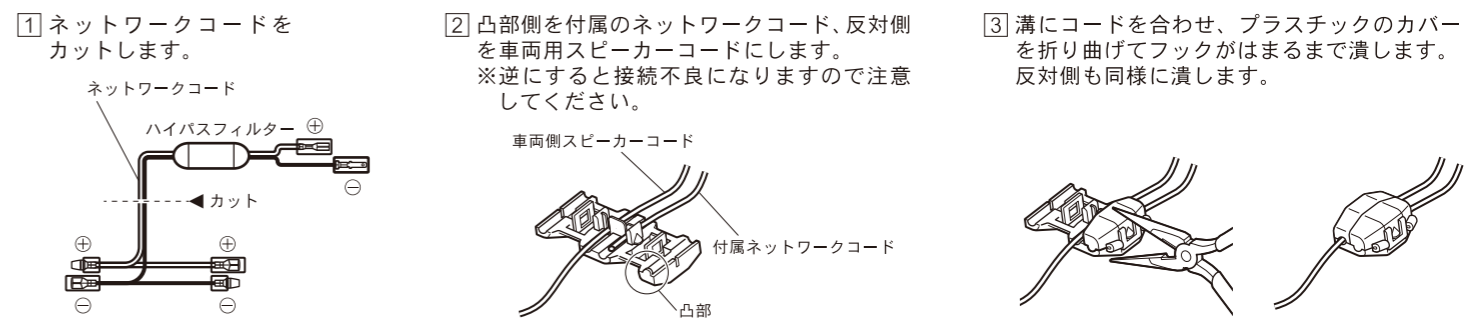

- 取付終了後、スピーカーから音が出ること、およびパワーウィンドウやドアロックが正常に動作することを必ず確認してください。

※本取付説明書の内容の一部あるいは全部を複写、コピーなどいかなる方法によっても、無断で複写複製すると、著作権の侵害となりますので、ご注意ください。

●アフターサービスについて

ご購入後の商品の修理・お取扱い（取付・組合わせなど）のご相談は、お買い求めの販売店様へお問い合わせください。
お買い求めの販売店様に修理のご依頼ができない場合は、修理受付窓口にご相談ください。

修理についてのご相談窓口

修理受付窓口 受付時間、よくあるお問い合わせなどはホームページをご確認ください
修理受付サイト <https://pioneer.jp/rd/support/purpose/repair/>
電話【固定電話から】 0120-5-81028（無料）
【携帯電話・PHSから】 050-3820-7550（IP電話・有料）
 または 0570-037-610（ナビダイヤル・有料）
ファックス 0120-5-81029（無料）

商品についてのご相談窓口

●商品のご購入や取扱い、故障かどうかのご相談窓口およびカタログのご請求について

カスタマーサポートセンター ※記載内容は、予告なく変更させていただくことがありますのでお客様サポートサイトもご利用ください

お客様サポートサイト <https://pioneer.jp/rd/support/>
商品についてよくあるお問い合わせ（FAQ） <https://pioneer.jp/rd/support/faq/>

電話《カーオーディオ／カーナビゲーション商品》 ※受付時間はお客様サポートサイトでご確認ください

【固定電話から】 0120-944-111（無料）

【携帯電話・PHSから】 050-3820-7540（IP電話・有料）

または 0570-037-600（ナビダイヤル・有料）

ファックス 0570-037-602（ナビダイヤル・有料）

※番号をよくお確かめの上でおかけいただきますようお願いいたします

<各窓口へお問い合わせ時のご注意>

「0120」で始まる電話番号は、携帯電話・PHS・一部のIP電話などからは、ご使用になれません。携帯電話・PHSからは、ナビダイヤル、またはIP電話をご利用ください。（通話料がかかります） 正確なご相談対応のために折り返しお電話をさせていただく場合がございますので、発信者番号の通知にご協力いただきますようお願いいたします。

令和2年10月現在

記載内容は、予告なく変更させていただくことがありますのであらかじめご了承ください。

お客様登録のお願い

商品をご購入いただいたお客様には、お客様登録・商品登録をお願いしております。
パソコンやスマートフォンからインターネットにアクセスいただき、パイオニアホームページ「オーナーズリンク」にてご登録手続きをお願いいたします。
<https://car-users.pioneer.jp/>