







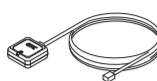

同梱品

番号	部品	数量
1	 本体 (ETC車載器)	1
2	 両面テープ・A (本体取り付け用)	1
3	 アンテナ	1
4	 両面テープ・B (アンテナ取り付け用)	1
5	 取扱説明書	1
6	 取付説明書	1
7	 型番シール*	1
8	 電源ケーブル (ヒューズ1A付き)	1
9	 束線バンド	3

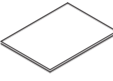
* : 保証書 (取扱説明書添付) に貼ってください。

取り付けかた

本体

1 貼付面 (車体側) を脱脂して、汚れをよく拭き取ります。

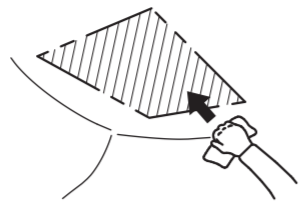

2 本体 (ETC車載器) に両面テープ・A を貼ります。

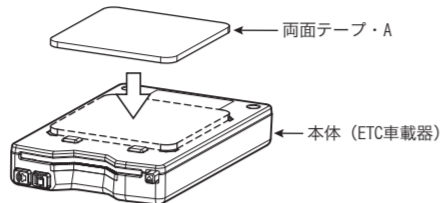

3 両面テープの離型紙をはがして、本体 (ETC車載器) を車両に取り付けます。

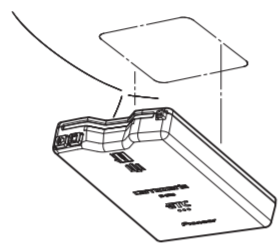

本体

■ ETCユニット取付ブラケット「AD-ETC01」(別売) を使用する場合

1 取付面 (車体側) を脱脂して、汚れをよく拭き取ります。

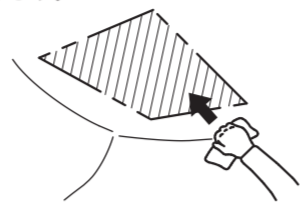

お願い

取付面が曲面の場合、先に両面テープ・Cをブラケットに貼って、曲面部分の形状にブラケットを整えます。

2 両面テープ・Cをブラケットの取付面に貼ります。両面テープ・Cのシールを黒矢印方向にはがして、ブラケットを取り付けます。

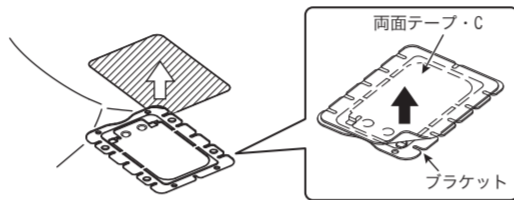

3 本体 (ETC車載器) の枠内に両面テープ・Dを貼り付けます。

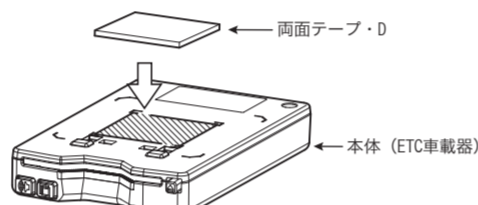

4 両面テープ・Dのシールを黒矢印方向にはがし、本体 (ETC車載器) のブラケット取付穴と、ブラケットのツメを差し込み、そのまま両面テープにて取り付けます。

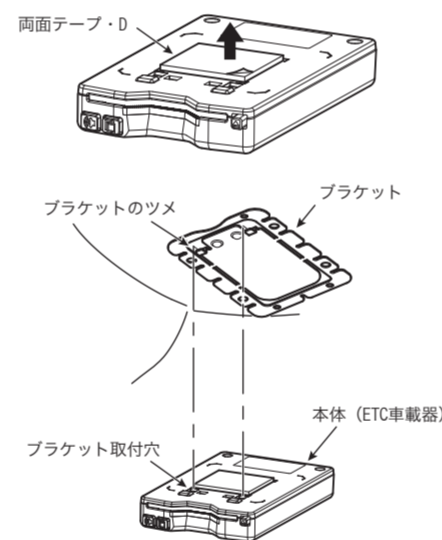

アンテナ

■ アンテナをフロントガラスに取り付ける場合

1 アンテナの取付面を脱脂して、汚れをよく拭き取り、アンテナの取付方向を確認したうえで、両面テープ・Bでフロントガラス面 (室内側)* の指定位置に取り付けます。

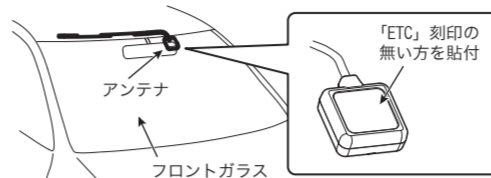

* : Aピラーにエアバッグシステムを装備している車両には、配線上フロントガラスへのアンテナ取り付けはできません。

2 アンテナケーブルをフロントガラスと天井の内張りの隙間に押し込みます。

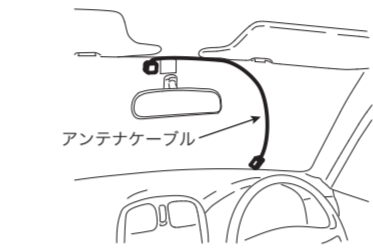

3 Aピラーカバーを外して、アンテナケーブルを通します。



■ アンテナをダッシュボードに取り付ける場合

1 アンテナの取付面を脱脂して、汚れをよく拭き取り、アンテナの取付方向を確認したうえで、両面テープ・Bでダッシュボード上面の指定位置に取り付けます。



2 アンテナケーブルをフロントガラスとダッシュボードの内張りの隙間に押し込みます。



お願い

- ・アンテナの接続端子に無理な力が加わらないように、アンテナケーブルを配線してください。アンテナケーブルが余った場合、切ったり折ったりせずに、最初の梱包状態のように円く束ねてください。
- ・アンテナケーブルを配線するときは、折り曲げ半径が15mm以上で配線を行ってください。
- ・アンテナケーブルの断面がつぶれないように配線を行ってください。

ケーブル接続と配線

1 電源ケーブルを車のアクセサリ電源とシャーシグラウンドに接続します。

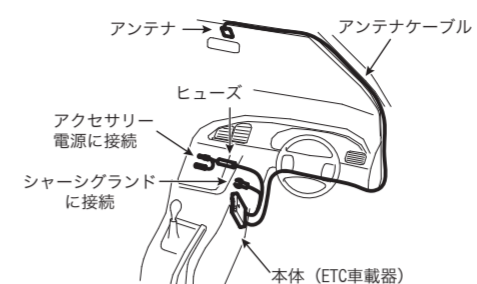

2 すべてのケーブルを本体 (ETC車載器) に接続します。

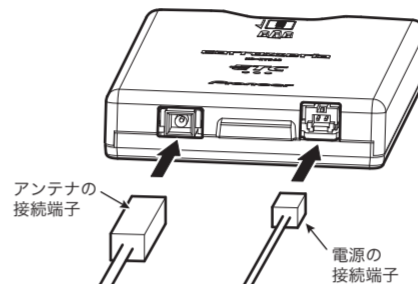

3 余ったケーブル類は、車体ハーネスに束ねます。

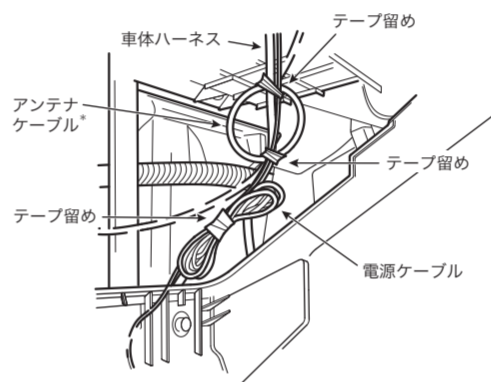

* : アンテナケーブルが余った場合、半径15mm以上の輪にして車体ハーネスに固定します。

接続のしかた

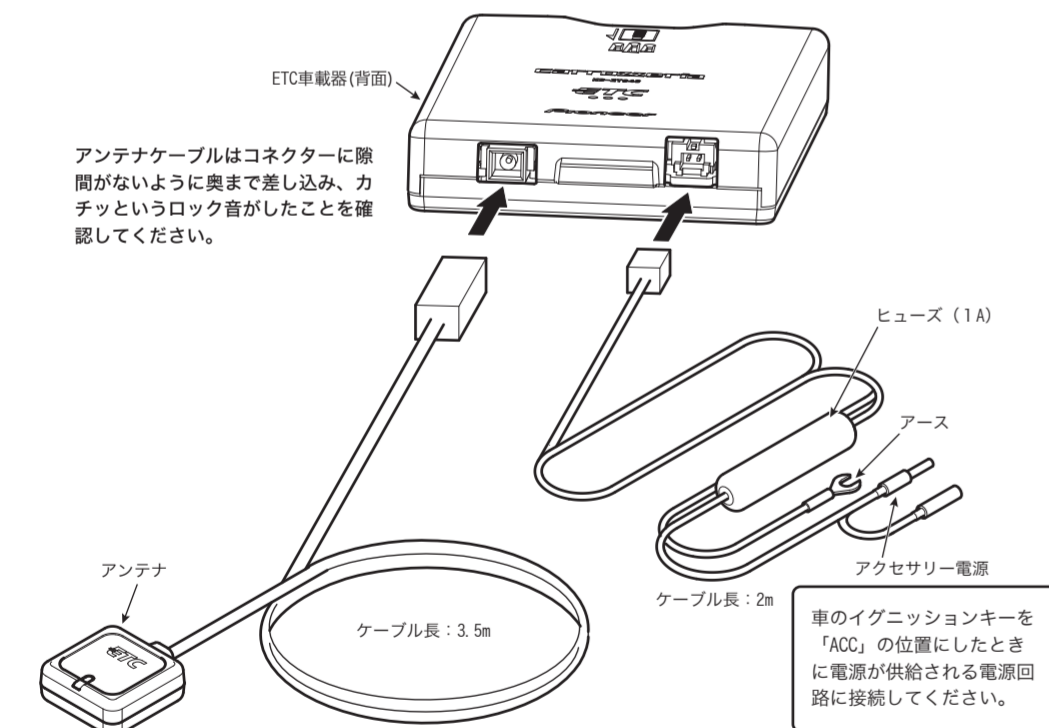

電源接続時のご注意

- ・電源ケーブルを取り付けるときは、必ず車のイグニッションキーを「OFF」にし、バッテリーのマイナス端子を外して作業してください。
- ・イグニッションキーを「ACC」の位置にしたときに電源が供給されるアクセサリ電源 (ACC) に接続してください。
- ・赤リード線は、車のヒューズユニットを通した後の端子に接続してください。
- ・電源リード線の、ヒューズから本体の間に、他の機器のリード線を接続しないでください。
- ・黒/緑リード線は、車体シャーシグラウンドへ接続してください。
- ・常時通電されるバッテリー (直結) の電源 (常時電源) や照明用ランプの電源 (イルミネーション電源) には、絶対に接続しないでください。

ヒューズ交換時のご注意

- ・ヒューズを交換するときは、必ず車のイグニッションキーを「OFF」にし、バッテリーのマイナス端子を外して作業してください。
- ・ヒューズを交換するときは、必ず同じ容量のヒューズと交換してください。