

# Pioneer

## HDMI分配ユニット

### CD-HMD1

#### 取扱説明書

車への取り付けは、必ずこの取扱説明書の「安全上のご注意」に従って正しく行ってください。指定以外の取り付け方法や指定以外の部品を使用すると、事故やけがの原因となる場合があります。この場合は、弊社では一切の責任を負いかねます。

#### 販売店様へ

取り付け作業が完了しましたら、この取扱説明書はお客様へお渡しください。

#### 免責事項について

お客様または第三者が、この製品の誤使用、使用中に生じた故障、その他の不具合またはこの製品の使用によって受けられた損害については、弊社は一切の責任を負いません。

#### <下記窓口へのお問い合わせ時のご注意>

「0120」で始まる電話番号は、携帯電話・PHS一部のIP電話などからは、ご使用になれません。携帯電話・PHSからは、ナビダイヤル、またはIP電話をご利用下さい。(通話料がかかります)正確なご相談対応のために折り返しお電話をさせていただくことがございますので発信者番号の通知にご協力いただきますようお願いいたします。

#### カスタマーサポートセンター

受付時間 月曜～金曜 9:30～18:00 (土曜・日曜・祝日・弊社休業日は除く)

#### ■電話 《カーオーディオ/カーナビゲーション商品》

【固定電話から】 **0120-944-111** (無料)

【携帯電話・PHSから】 **0570-037-600** (ナビダイヤル・有料)

上記の電話番号がご利用いただけない場合  
**050-3820-7540** (IP電話・有料)

■ファックス **0570-037-602** (ナビダイヤル・有料)

■インターネットホームページ <https://jpn.pioneer/ja/support/>  
※商品についてよくあるお問い合わせ・お客様登録など

記載内容は、予告なく変更させていただくことがありますので予めご了承ください。

VOL.09

#### パイオニア株式会社

〒113-0021

東京都文京区本駒込2-28-8 文京グリーンコート

< KYTZ19K > < 4RPP5-HH1S2PI-003 >



© パイオニア株式会社 2019





## 安全上のご注意 (安全にお使いいただくために必ずお守りください)

あなたや他の人々への危害や財産への損害を未然に防止するために、必ずお守りいただくことを説明しています。

■ 表示内容を無視して、誤った使いかたをしたときにおよぼす危害や損害の程度を次の表示で区分し、説明しています。

 <b>危険</b>	「人が死亡または重傷を負う可能性が差し迫って生じることが想定される内容」です。
 <b>警告</b>	「人が死亡または重傷を負う可能性が想定される内容」です。
 <b>注意</b>	「人が軽傷を負う可能性が想定される内容および物的損害のみの発生が想定される内容」です。

■ お守りいただく内容の種類を次の絵表示で区分し、説明しています。

 注意 (警告を含む) しなければならない内容です。	 必ず行っていただく強制の内容です。
 禁止 (やってはいけないこと) の内容です。	

### 接続・取り付け

 **警告**

 禁止  
取り付けやアース配線に、保安部品 (ステアリング、ブレーキ、タンクなど) のボルトやナットを使用しない。制御不能や発火、交通事故の原因となります。

電源コードの被覆を切って、ほかの機器の電源を取らない。  
電源コードの電流容量がオーバーすると、火災や感電、故障の原因となります。

 強制  
コード類は運転操作を妨げないように引き回し固定する。  
ステアリングやセレクトレバー、ブレーキペダルなどに巻きつくと、事故の原因となります。

取り付けと配線が終わったら、車の電装品が正常に動作するか確認する。  
正常に動作しない状態で使用すると、火災や感電、交通事故の原因となります。

車体やネジ部分、シートレールなどの可動部にコードを挟み込まないように配線する。  
断線やショートにより、火災や感電、故障の原因となります。

取り付け場所の汚れ (ごみ、ほこり、油) などを取り除き、しっかりと取り付ける。  
走行中に外れ、交通事故やケガの原因となります。乗車時に取り付け状態 (接着やねじのゆるみなど) を点検してください。

 **注意**

 禁止  
ヒーターの吹き出し口の近くに設置しない。製品の通風口、放熱板を塞ぐ場所には設置しない。  
熱風が直接当たったり、放熱が不十分となり、内部温度が上昇し、火災や事故の原因となります。

### 使用方法

 **警告**

 禁止  
液体で濡らさない。  
発煙、発火、感電の原因となります。

 強制  
ヒューズを交換するときは、規定容量 (アンペア) のヒューズを使用する。  
規定容量を超えるヒューズを使用すると、火災や故障の原因となります。

### 異常時の問い合わせ

 **警告**

 強制  
万一異常が起きた場合は、直ちに使用を中止し、必ず販売店かサービス相談窓口にご相談する。  
そのまま使用すると、思わぬ事故や火災、感電の原因となります。

# 保証書とアフターサービス

## 保証書

保証書は、ご購入年月日、販売店名などが記入されていることをお確かめのうえ、ご購入の際に販売店より受け取ってください。保証書に記入もれがあったり、保証書を紛失したりすると、保証期間中でも保証が無効となります。記載内容をよくお読みの上、大切に保管してください。

## 保証期間

この製品の保証期間は、お買い上げの日より1年間です。

### 修理について

本機は持ち込み商品のため出張修理は承っておりません。引き取り修理サービスをご利用ください。（お車から取り外していただいた状態での引き取りとなります。また送料はお客様ご負担となります。）

### 保証期間中の修理について

万一、故障が生じたときは、保証書に記載されている弊社保証規定に基づき修理いたします。お買い上げの販売店または修理受付窓口にご連絡ください。連絡先については、弊社ホームページをご覧ください。

### 保証期間経過後の修理について

お買い上げの販売店または修理受付窓口にご相談ください。修理すれば使用できる製品については、ご希望により有料で修理いたします。

### 車からの脱着（お取り外し・お取り付け）について

弊社修理拠点へのお持ち込みは、本体をお車から取り外した状態で、承ります。なお、修理・点検時における本体のお車からの脱着費用の負担、及び脱着作業は承っておりません（保証期間内含む）。販売店、または取付店にご相談ください。

## 補修用性能部品の最低保有期間

弊社は、本機の補修用性能部品を、製造打ち切り後最低6年間保有しています。（性能部品とは、その製品の機能を維持するために必要な部品です。）

## ご質問、ご相談は

本機に関するご質問、ご相談はパイオニアカスタマーサポートセンターまたはお買い上げの販売店にお問い合わせください。

# 仕様

使用電源	DC 14.4 V
アース方式	マイナスアース方式
最大消費電流	0.2 A
映像入力	HDMI × 1
映像出力	HDMI × 2
対応解像度	480i/480p/576i/576p/720p/1080i/1080p
HDCPバージョン	HDCP1.4
動作温度範囲	-10℃～60℃
外形寸法（W、H、D）	70.3 mm × 20 mm × 60.2 mm（HDMI 分配ユニット）
質量	125 g（HDMI 分配ユニット）

## メモ

- 本機の仕様および外観は予告なく変更することがあります。また、この説明書の中のイラストと実物が、一部異なる場合があります。

# 商標・著作権など

- HDMI、High-Definition Multimedia Interface、およびHDMIロゴは、米国およびその他の国におけるHDMI Licensing Administrator, Inc. の商標または、登録商標です。

**HDMI**®

# ● 接続・取り付け部品を確認する



HDMI 分配ユニット× 1

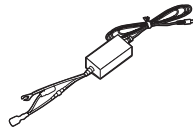

電源アダプタ× 1

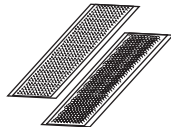

面ファスナー  
(やわらかい方、かたい方) ×各 1

# ● 取り付ける前に

## 取り付け上のご注意

- 本体は、付属の面ファスナーを使用して、しっかりと車両に固定してください。
- 次のような場所には絶対に取り付けしないでください。高温により故障する恐れがあります。
  - \* ダッシュボードやリアトレイの上のように、直射日光の当たる場所
  - \* ヒーターの吹き出し口の近く
- 雨水がかかりやすい場所には取り付けしないでください。
- ホコリや泥などが混入しやすい場所には取り付けしないでください。
- 本体をカーペットなどで覆わないでください。
- 本体の端子やケーブルに大きなショックがかからないような場所に設置してください。本体を蹴ってしまうような場所や、積み荷によって荷重がかかってしまう場所は避けてください。

## 推奨取り付け例

- 本体の取り付け位置は、シートの下を推奨いたします。

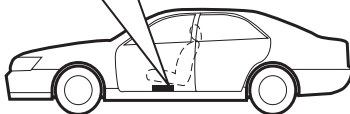
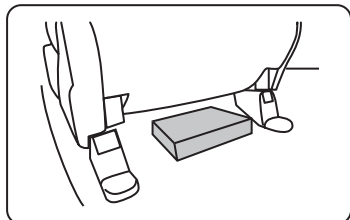

- フロントシートの下に取り付けるときは、シートのスライドに支障がないように取り付けてください。
- 平らな面に取り付けてください。平らな面以外に取り付けると、本機が外れる恐れがあります。また、故障の原因となることがあります。
- しっかりと固定できる場所を選んで取り付けください。スペアボードやハッチバックのリアトレイなど車の振動で動く位置には絶対に取り付けしないでください。
- 指定の取り付け方法以外で取り付けると性能を十分に発揮できません。また、故障の原因となることがあります。

# ● 取り付け

1 取り付け位置を決めます

2 取り付け位置に面ファスナー (やわらかい方) を貼り付けます

3 本体に面ファスナー (かたい方) を貼り付けます

5 ケーブルを固定します

「接続する」に従って接続を行い、市販の樹脂クリンパーなどを使い、電源アダプタやHDMIケーブルを固定します。

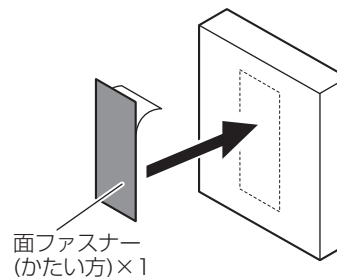

4 面ファスナーを合わせ、固定します

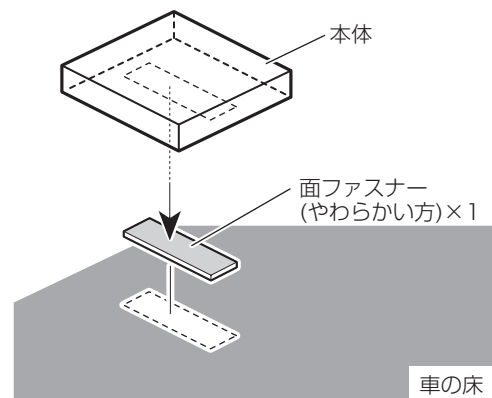

## メモ

- 面ファスナー (かたい方) がカーマットに貼りつく場合は、カーマットに直接取り付けることもできます。この場合、面ファスナー (やわらかい方) は使用しません。

# 接続する

## 接続端子の脱着

● 接続端子は、確実に接続してください。スムーズに入らない場合は、方向が間違っている可能性がありますので、接続端子の向きを確認してください。また、無理に挿入しないでください。故障の原因となる場合があります。

● 接続端子を外すときは、コネクタ部分を持って引っ張ってください。ケーブルを引っ張ると、コネクタが破損してしまうことがあります。

### 接続上のご注意

- 必ず車のバッテリーの⊖端子を外してから接続してください。
- 本機の黒リード線（アース）を必ず最初に車のボディの金属部に確実に接続してください。

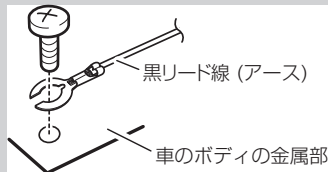

- 黒リード線（アース）は、パワーアンプなどの消費電流が大きい製品のアースとは別々に取り付けてください。まとめて取り付けると、ネジが緩んだり外れたりしたとき、製品の発煙・故障の原因となる恐れがあります。
- 必ず付属の部品を指定どおりに使用してください。指定以外の部品を使用すると故障する恐れがあります。

## 電源アダプタおよび HDMI ケーブルの固定について

本機に電源アダプタと HDMI ケーブルを接続する際は、図のように市販のロックタイを使って、ケーブル同士をしっかりと固定してください。

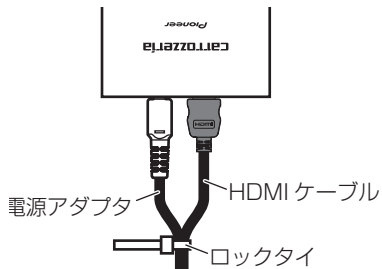

## 接続図

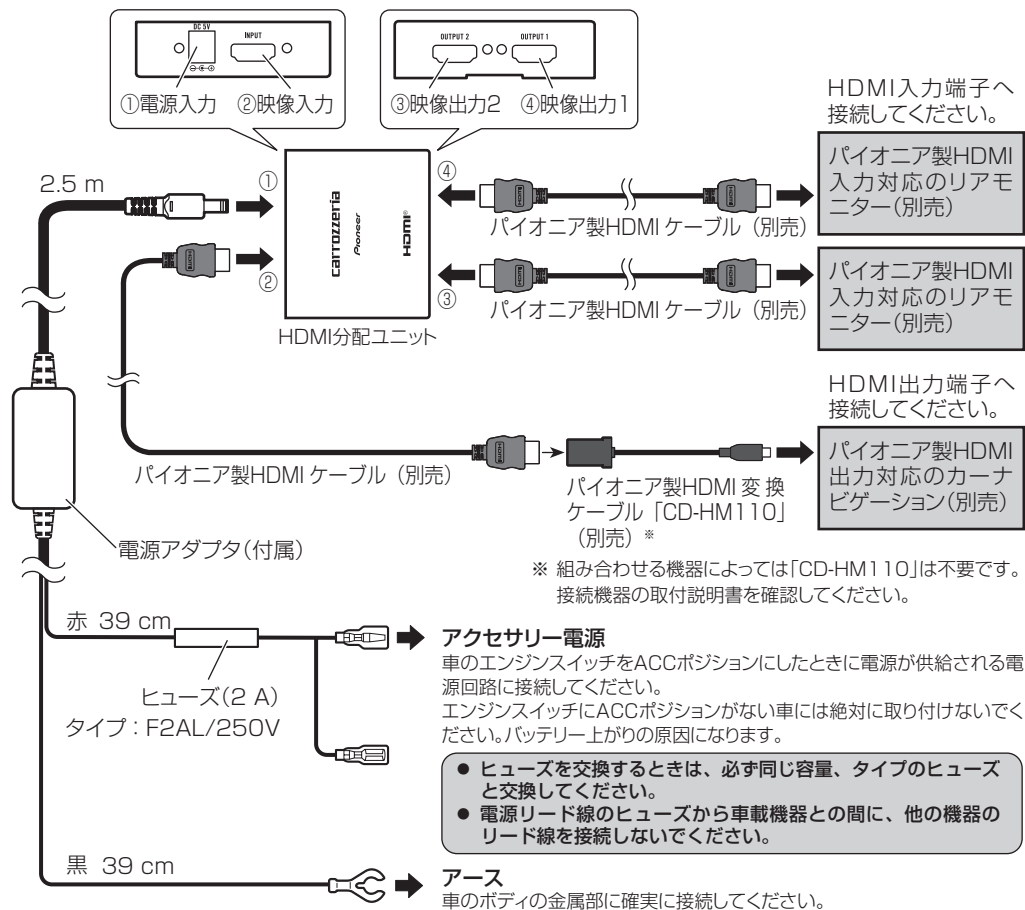

### ご注意

- ケーブルを処理するときは、危険ですので、運転席の足元には配線を引き回さないでください。
- 接続したリアモニターは、運転者が走行中に映像を見ることができない位置に設置してください。
- パイオニア製以外のモニターを接続した場合は画像が乱れる場合があります。また、フロントモニターに表示される映像と画質は異なります。
- HDMI 分配ユニットは複数台接続できます。ただし、分配可能数<sup>\*</sup>はカーナビゲーションなどの仕様によって異なります。お使いのカーナビゲーションなどの仕様をご確認ください。  
\* HDMI 分配ユニットの数も含まれます。

### 接続確認

接続した機器に、映像が表示されていることをご確認ください。