

CNVU-3200

ブレインユニット 取扱説明書 【取り付け】

HDDナビゲーションサーバーへの取り外し・取り付けは、必ず取扱説明書に従って正しく行ってください。指定以外の取り外し・取り付け方法や指定以外の部品を使用すると、破損の原因となる場合があります。この場合は、当社では一切の責任を負いかねます。

お客様ご相談窓口 (全国共通フリーフォン)

カスタマーサポートセンター

- カーオーディオ/カーナビゲーション商品のお問い合わせ窓口
☎0070-800-8181-11 03-5496-8016 (一般電話)

- <ご注意>
- PHS、携帯電話、自動車電話、列車公衆電話、船舶電話、ピンク電話、および海外からの国際電話ではご利用になれません。また、一般電話は携帯電話・PHSなどからのご利用可能ですが、通話料がかかります。あらかじめご了承ください。
 - 携帯電話などの走行中の使用などの禁止に関する規定が、改正道路交通法（法第71条第5号の5）にて施行されています。自動車または原動機付自転車（原付）からの、携帯電話などによる発信・応答・通話は、安全な場所に止めてからご利用ください。

※ホームページでのカタログ請求とメールサービス登録のご案内
<http://www.pioneer.co.jp/support/ctlg.html>

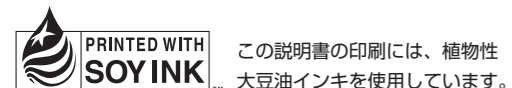

パイオニア株式会社
〒153-8654 東京都目黒区目黒 1-4-1

この説明書は、再生紙を使用しています。

© パイオニア株式会社 2005

< KOKZF > < 05G00000 > < CRA3795-A >

carrozzeria

安全のために必ずお守りください

絵表示について

この取扱説明書および製品への表示は、製品を安全に正しくお使いいただき、あなたや他の人々への危害や財産への損害を未然に防止するために、いろいろな絵表示をしています。その表示と意味は次のようになっています。

- 表示内容を無視して、誤った使いかたをしたときにおよぼす危害や損害の程度を次の表示で区分し、説明しています。

 **警告** この表示の欄は、「人が死亡または重傷を負う可能性が想定される内容」を示しています。

 **注意** この表示の欄は、「人が傷害を負う可能性が想定される内容および物的損害のみの発生が想定される内容」を示しています。

- お守りいただく内容の種類を次の絵表示で区分し、説明しています。

 このような絵表示は、注意 (警告を含む) しなければならない内容です。

 このような絵表示は、禁止 (やってはいけないこと) の内容です。

 このような絵表示は、必ず行っていただく強制の内容です。

安全上のご注意



[使用方法]

分解や改造はしない

 本機を分解したり、改造しないでください。事故・火災・感電の原因となります。

[異常時の処置]

故障のまま使用しない

 画面が映らない、音が出ないなどの故障の状態で使用しないでください。必ずお買い上げの販売店にご相談ください。そのままご使用になると事故・火災・感電の原因となります。

異常のまま使用しない

 万一、煙が出る・変なにおいがする・内部に異物が入った・水がかかったなど異常が起きましたら、ただちに使用を中止し、必ずお買い上げの販売店にご相談ください。そのままご使用になると事故・火災・感電の原因となります。



[取り外し・取り付け]

必ず付属の部品を指定通りに使用する

 指定以外の部品を使用すると、機器内部の部品をいためたり、しっかりと固定できずに外れたりして危険です。

正しく作業を行う

 この取扱説明書で指定された通りに正しく取り外し・取り付けを行わないと、火災や事故などの原因となることがあります。

車載用以外は使用しない

 車載用として以外は使用しないでください。感電やケガの原因となることがあります。

[使用方法]

本機を放置しない

 本機を放置しないでください。停車したときやカーブを曲がるときに、本機が足元に転がり、ブレーキペダルなどの下に入り込むと運転の妨げとなり交通事故の原因となることがあります。本製品を使用しない場合は、購入時の専用ケースに入れて、足元に転がらない所に保管しておいてください。

使用上のご注意

次のことを必ずお守りください

本製品は、非常に精密な部品で構成されています。破損を防ぐため、取り扱いの際は必ず次のことをお守りください。お守りいただけなかった場合の破損については、当社は保証いたしかねます。

ブレインユニットをご購入いただきました製品本体以外では使用しないでください

- 正しく動作しなかったり起動しない場合があります。

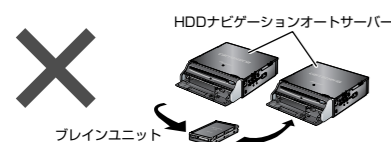
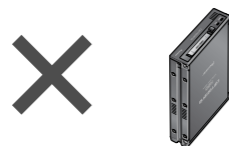
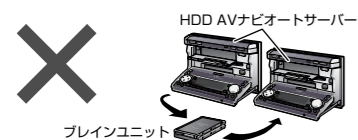

ブレインユニットはキャリングケースに入れ、車の中にお持ち込みください

- ブレインユニットをキャリングケースから取り出して持ち歩くと、思わぬ衝撃や静電気などにより破損することがあります。

ブレインユニット後面の端子部には触れないでください

- 端子部に触れると静電気により破損することがあります。

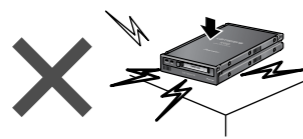
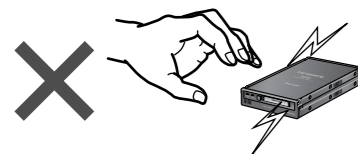

ぬれた手でブレインユニットに触れないでください

- 破損することがあります。



ブレインユニットを次のような場所に置かないでください（破損の原因となります）

- 直射日光のあたる所（ダッシュボードなど）
- 外気が直接あたる所（屋外など）
- 湿気が多い所や少ない所（浴室や乾燥室など）
- 極端に暑い所や寒い所（保温庫や冷蔵庫の中など）
- 固有の振動が継続する所（冷蔵庫の上など）
- チリやホコリの多い所（床など）
- 油煙、蒸気、熱があたる所（台所など）
- 水のかかる場所（屋外など）
- 熱風や冷風があたる所（エアコンの吹出口など）
- 磁気のある所（磁石の近くやテレビの上など）

動作環境について

- 寒いときなどに、ヒーターの入った車内にブレインユニットを持ち込みますと、ブレインユニットの内部に露が生じて正常に動作できない可能性があります。また故障の原因ともなりますので、このような環境下では、ブレインユニットをすぐにキャリングケースから取り出さずに、車内の温度に慣らしてから取り出してください。

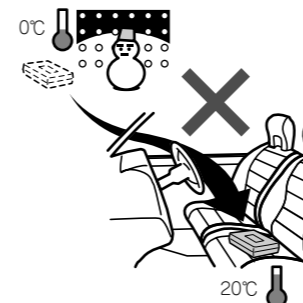

取り付け手順について

- 作業の前に、「ブレインユニット取扱説明書【取り付け】」を確認のうえ、作業をしてください。

バージョンアップ後について

- バージョンアップ後最初にHDDサイバーナビを起動すると、「プログラムの更新を開始します」の表示が出て「登録道」、「回避エリア」がある場合はデータの書き換えを指示する画面が表示されます。画面の案内に従って操作してください。データの書き換え中は、ナビを操作することができません。書き換えにかかる時間は、最大約5分です。書き換え終了後「確認」を押してご使用ください。各説明書をお読みになりお使いください。（TV側の状態によってはプログラムの書き換え中の表示や地図が表示されないことがあります。）最初にHDDサイバーナビを起動する際には通常時より時間がかかります。（作業中はエンジンを止めないでください。）
- バージョンアップ後、以下の設定やデータは初期化または消去されます。再度登録してください。機能設定、10キーカスタマイズ、車両設定、音量設定、ポイントパーティー設定、ロゴマーク表示設定、地図表示状態（ビュー、スケール、アングル、登録スケール）、ルート、ルート学習、オートリルート履歴、ドライブプラン（作成済みのプランすべて）、ドライブプランの設定（休憩場所、食事場所、同行者、渋滞予測）

バックカメラの設定方法について

バックカメラをご使用の方は、以下の方法で再設定してください。

- AVIC-XH900/ZH900MD/ZH900の場合、TV側のVTR2入力を「バックカメラ」に設定します。
- AVIC-H900の場合は、TV側の取扱説明書を参照してください。

取り付けかた (AVIC-ZH900MD/ZH900の場合)

1 車のエンジンをかける



2 OPEN/CLOSE を押す

モニターを収納します。

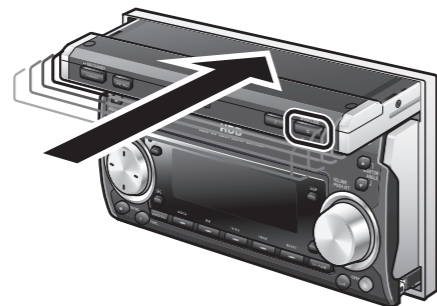

ブレインユニットはモニターが閉じている状態で挿入や取り出しをしてください。挿入の際、立ち上がっているモニターの底面にブレインユニットが接触し落とすと、パネルやブレインユニットが破損する恐れがあります。

3 OPEN を押す

フロントパネルが開きます。

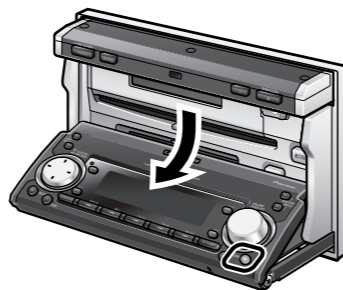

取扱説明書の注意

フロントパネルを開け閉めするときは、指などを挟まないようにご注意ください。特にお子さまなどにはご注意ください。

4 スライドレバーをスライドし、ブレインユニットカバーを開く

ブレインユニット挿入口があらわれます。

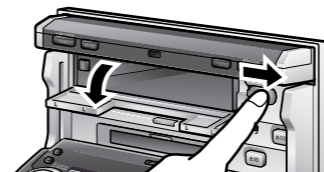

5 緩衝材からブレインユニットを取り出す

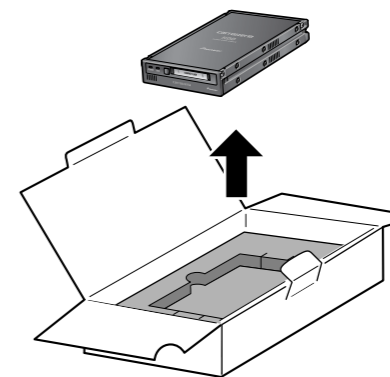

ブレインユニットは、落としたり、衝撃を加えないでください。破損することがあります。

6 ブレインユニットをカチッと音がするまで差し込む



ブレインユニット取り出しボタンが出ていないことを確認してから、ブレインユニットを差し込んでください。

7 ブレインユニットカバーを閉じる

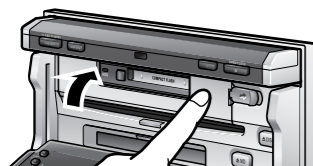

8 OPEN を押す

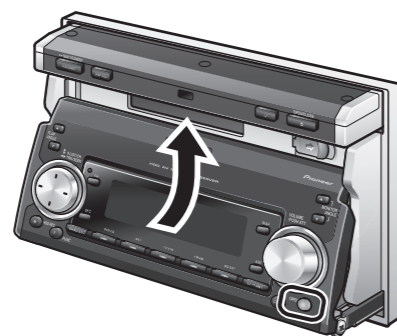

- ブレインユニットが奥まで差し込まれていることを確認してから、カバーを閉じてください。
- ブレインユニット取り出しボタンが出ていないことを確認してから、カバーを閉じてください。
- ブレインユニットカバーは必ず閉じてください。閉じ忘れると、ナビゲーションの電源が入りません。

取り付けかた (AVIC-XH900/H900の場合)

1 フロントドアを開ける

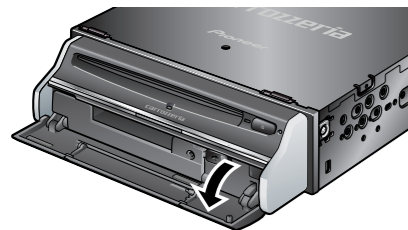

2 スライドレバーをスライドし、 ブレインユニットカバーを開く

ブレインユニット挿入口があらわれます。

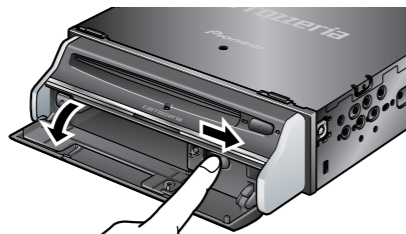

3 緩衝材からブレインユニットを 取り出す

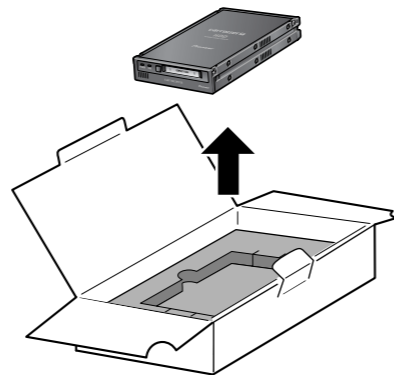

ブレインユニットは、落としたり、衝撃を加えないでください。破損することがあります。

4 ブレインユニットをカチッと音が するまで差し込む

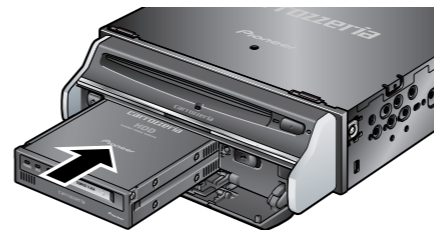

ブレインユニット取り出しボタンが出ていないことを確認してから、ブレインユニットを差し込んでください。

5 ブレインユニットカバーを閉じる



- ブレインユニットが奥まで差し込まれていることを確認してから、カバーを閉じてください。
- ブレインユニット取り出しボタンが出ていないことを確認してから、カバーを閉じてください。
- ブレインユニットカバーは必ず閉じてください。閉じ忘れると、ナビゲーションの電源が入りません。

6 フロントドアを閉じる

