

AV 一体型 HDD ナビゲーション

AVIC-ZHO777W

AV 一体型 HDD ナビゲーション

AVIC-ZHO777

取付説明書

車への取り付けは、必ずこの取付説明書と取扱説明書の「安全上のご注意」に従って正しく行ってください。指定以外の取り付け方法や指定以外の部品を使用すると、事故やケガの原因となる場合があります。この場合は、当社では一切の責任を負いかねます。

販売店様へ

接続、取り付け作業が完了しましたら、この取付説明書はお客様へお渡しください。

※ 別売製品の接続および取り付けについては、別売製品に付属の説明書も併せてご覧ください。

パイオニア株式会社

〒212-0031

神奈川県川崎市幸区新小倉1番1号

© パイオニア株式会社 2015

< KTTM15C > < CRA4931-A >

作業の進めかた

①はじめに

- 接続・取り付け部品を確認する 2

②接続のしかた

- 接続の前に知ってほしいこと 4
- 接続端子の名称と働き 6
- システムの接続 8
- 電源コードの接続 10
- リアモニターへの接続 15
- カメラユニットの接続 16
- iPhone/スマートフォン/iPodの接続... 17

③取り付けかた

- 取り付けの前に知ってほしいこと 22
- ナビゲーション本体の取り付け 23
- GPS アンテナの取り付け 26
- 音声認識用マイクの取り付け 27
- フィルムアンテナの取り付け 29

④接続・取り付けが終わったら

- 接続・取り付けの確認を行う 37
- ステアリングリモコンの設定を行う 40
- カメラ設定を行う 41
- AUX 設定を行う 42
- HDMI 設定を行う 43
- リアモニター出力設定を行う 44
- センサー学習のエラーメッセージ 45

接続・取り付けが終わったら、必ず接続・取り付けの確認～リアモニター出力設定（※ 37～44ページ）を行ってください。

接続・取り付け部品を確認する

ナビゲーション本体関係

AVIC-ZH0777



ナビゲーション
本体×1



トラスネジ
(5 mm × 8 mm)
× 8



皿ネジ
(5 mm × 9 mm)
× 8

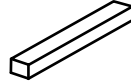

スペーサー×1

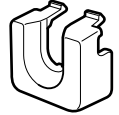

HDMI ケーブル
ホルダー×1

AVIC-ZH0777W



ナビゲーション
本体×1



パインドネジ
(5 mm × 8 mm)
× 8



皿ネジ
(5 mm × 8 mm)
× 8

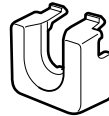

HDMI ケーブル
ホルダー×1

接続ケーブル関係

AVIC-ZH0777

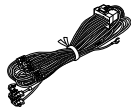

電源コード×1

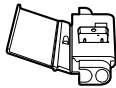

U エlementコネクター
×1



RCA 入出力ケーブル
×1

AVIC-ZH0777W



トヨタ専用電源コード
×1



RCA 入出力ケーブル
×1



トヨタ専用アンテナ
変換コード×1



トヨタ専用
ステアリングリモコン
変換コード×1

音声認識用マイク関係



音声認識用マイク× 1

両面テープ
(15 mm × 12 mm) × 1

GPS アンテナ関係

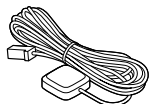

GPS アンテナ× 1



金属シート× 1



クランパー× 3



両面テープ× 1

フィルムアンテナ関係

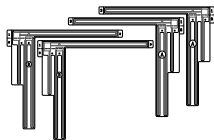
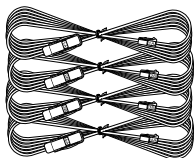
フィルムアンテナ
①・② 各 2アンテナケーブル
1A・2B・3B・4A
各 1

クリーナークロス× 1



クランパー× 6

接続の前に知ってほしいこと

—必ず車のバッテリーの⊖端子を外してから接続してください—

接続上のご注意

- 本機の黒リード線（アース）を必ず最初に車のボディの金属部に確実に接続してください。

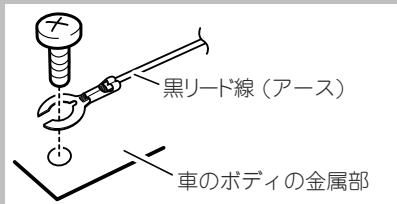

- 本機は、エンジンスイッチに ACC ポジションがない車では使用できません。必ず、エンジンスイッチに ACC がある車でご使用ください。
- 赤リード線（アクセサリ電源）は、常にバッテリーから電源が供給される電源回路には接続しないでください。接続すると車のバッテリーが消耗します。
- 若草色リード線（パーキングブレーキスイッチ）は、必ずパーキングブレーキスイッチの電源側に接続してください。接続しないと一部の機能が使用できなくなります。
- 黒リード線（アース）は、パワーアンプなどの消費電流が大きい製品のアースとは別々に取り付けてください。まとめて取り付けると、ネジが緩んだり外れたりしたとき、製品の発煙・故障の原因となる恐れがあります。

- 必ず付属の部品を指定どおりに使用してください。指定以外の部品を使用すると故障する恐れがあります。
- スピーカーのリード線をアースに接続したり、複数のスピーカーの（-）リード線を、共通にして接続しないでください。
- 本機と組み合わせるスピーカーには、最大入力 50 W 以上のハイパワー用で、インピーダンスが 4 Ω から 8 Ω のものを使用してください。規格以外のスピーカーのご使用は、スピーカーやアンプの発煙・発煙・破損の原因となります。
- ガラスアンテナ車など、アンテナブースターの電源がある場合、必ず本機の青リード線（アンテナコントロール）を車側のアンテナブースターの電源に接続してください。接続を忘れるとラジオ放送の受信ができません。

アンテナブースターの電源の位置は、車種によって異なります。詳しくは、取り付け技術のある販売店にご相談ください。

コネクターの脱着のしかた

- コネクターは、“カチッ”と音がするまで押し込んで、確実に接続してください。スムーズに入らない場合は、色が間違っている可能性がありますので、コネクターどうしの色を確認してください。また、無理に挿入しないでください。故障の原因となる場合があります。
- コネクターを外すときは、図のようにコネクター部分を持ってロックを押しながら引っ張ってください。コードを引っ張るとコードが抜けてしまうことがあります。

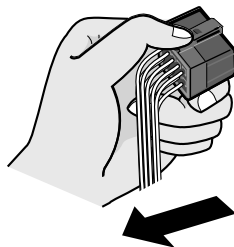

例：電源コネクターの場合

接続のポイント

ノイズ防止のために

- ノイズ防止のため、次のものはナビゲーション本体や他のケーブル類、コード類からできるだけ離して配置してください。
 - * フィルムアンテナおよびそのアンテナコード
 - * FM/AM アンテナおよびそのアンテナコード
 - * GPS アンテナおよびそのアンテナコード
 - * ビーコン受信機およびそのアンテナコードそれぞれのアンテナコードどうしもできるだけ離してください。一緒に束ねたり、重ねたり、交差させたりしないでください。アンテナやアンテナコードにノイズが飛び込むと受信感が悪くなります。

電源配線キットを別売しています

- システム全体の消費電流が大きくなると、電圧が不足する場合があります。そのようなときは、バッテリーから直接電源をお取りください。当社では、電源配線キット「RD-221」を別売していますので、販売店にご相談ください。

ピンクリード線の接続について

- ピンクリード線（車速信号入力）は、内蔵の3Dハイブリッドセンサー用のリード線です。必ず接続してください。
- ピンクリード線を接続しない場合は、簡易ハイブリッド方式で動作し、測位誤差が大きくなる場合があります。
- ピンクリード線を車の車速検出回路に接続するのが困難な場合は、車速パルス発生機「ND-PG1」（別売）をお使いください。



接続端子の名称と働き

—必ず車のバッテリーの⊖端子を外してから接続してください—

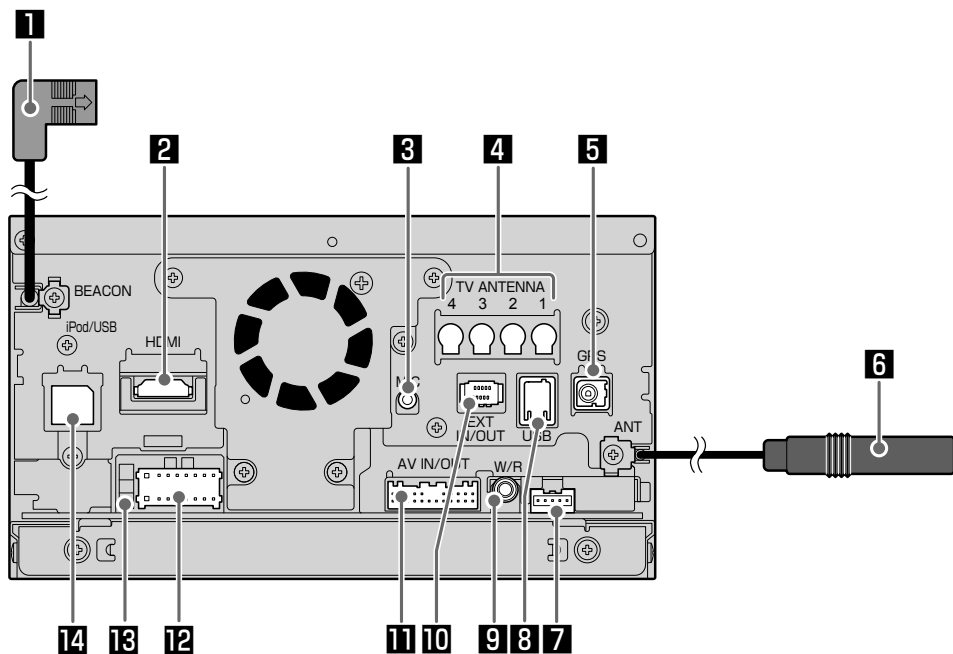

※ 図は AVIC-ZH0777 を示します。

1 ビーコンユニット接続端子 (青)

別売のVICS用ビーコンユニットが接続できます。

(158 8 ページ)

2 HDMI 接続端子 (黒)

別売のケーブルセットを使用して、Android™ OS 搭載のスマートフォンや iPhone 5/iPhone 5c/iPhone 5s/iPhone 6/iPhone 6Plus/ 第 5 世代 iPod touch が接続できます。

また、HDMI 出力ソース (ブルーレイディスクプレイヤーなど) も接続できます。

(158 17 ~ 21 ページ)

3 音声認識用マイク入力端子 (黒)

付属の音声認識用マイクを接続します。

(158 8 ページ)

4 フィルムアンテナ接続端子 (黒)

付属のフィルムアンテナ 1A、2B、3B、4A それぞれを接続します。

(158 8 ~ 9 ページ)

5 GPS アンテナ接続端子 (緑)

付属の GPS アンテナを接続します。

(158 8 ~ 9 ページ)

6 AM/FM/FM VICS 用アンテナ入力端子

車載のラジオ用アンテナを接続します。

AVIC-ZH0777W は必要に応じて付属のトヨタ専用アンテナ変換コードを接続してください。

(158 8 ~ 9、14 ページ)

7 バックカメラ接続端子 (黒)

別売のバックカメラユニットが接続できます。

(158 16 ページ)

8 USB ケーブル接続端子 (茶)

別売 USB 接続ケーブルを接続します。

(158 8 ~ 9 ページ)

9 ステアリングリモコンアダプター / ステアリングリモコンケーブル接続端子 (黒)

AVIC-ZH0777 は、別売のステアリングリモコンアダプターや別売のステアリングリモコンケーブルが接続できます。

AVIC-ZH0777W は、付属のトヨタ専用ステアリングリモコン変換コードが接続できます。

(158 8 ページ)

10 拡張入出力端子 (黒)

別売のDSRCユニットまたはETCユニットが接続できます。

(158 8 ページ)

11 映像・音声入出力端子 (黒)

付属のRCA入出力ケーブルを接続します。

(158 8 ~ 11、14 ~ 15 ページ)

12 電源端子 (黒)

付属の電源コードを接続します。

(158 10 ~ 14 ページ)

13 ヒューズ (10 A)

注：ヒューズを交換するときは、必ず同じ容量のヒューズと交換してください。

14 iPod/USB 接続端子 (黒)

各種の接続ケーブルを使用して、iPhone やスマートフォン、iPod が接続できます。

(158 17 ~ 21 ページ)

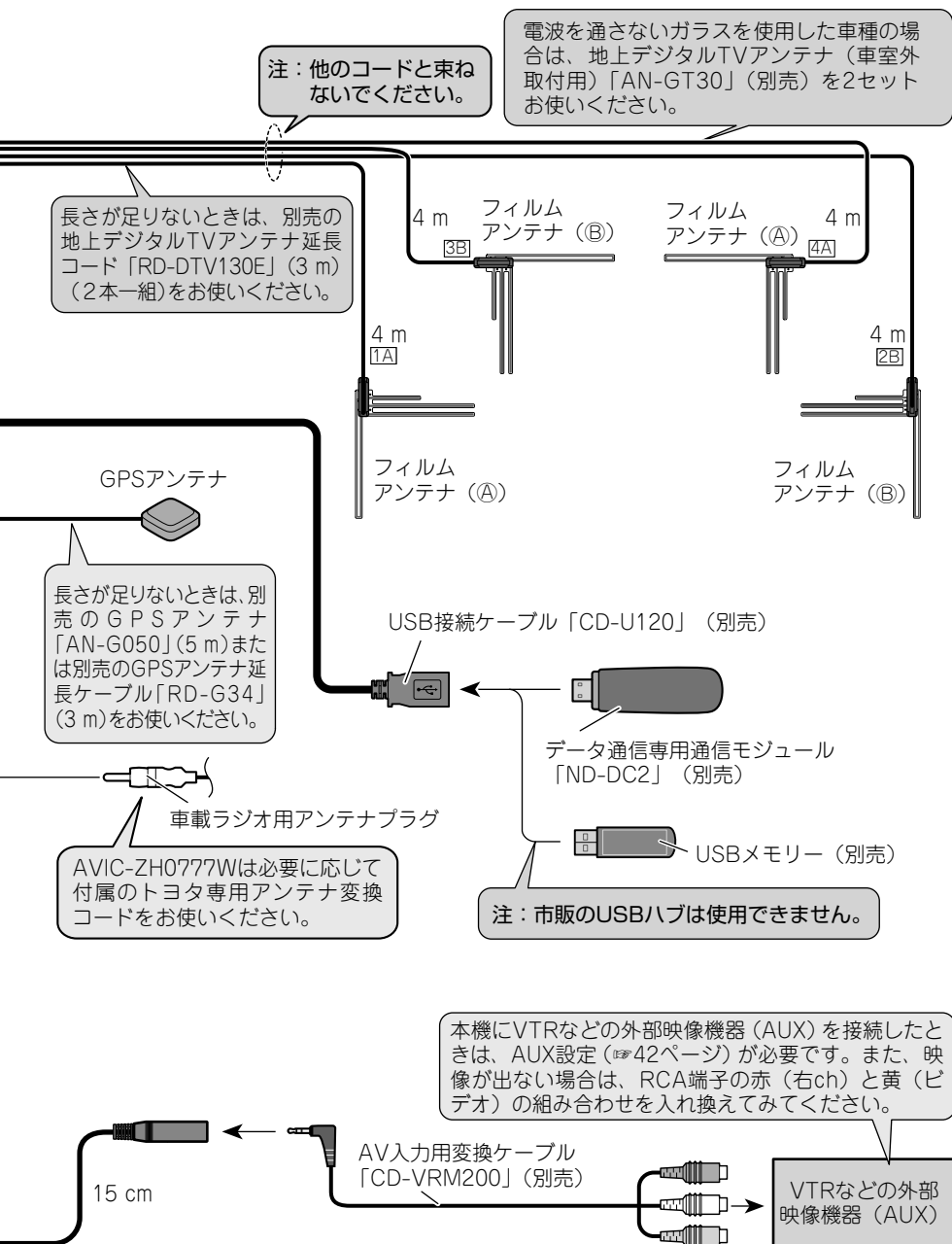



電源コードの接続

つづき -必ず車のバッテリーの⊖端子を外してから接続してください-

AVIC-ZH0777(1/2)

注：ヒューズを交換するときは、必ず同じ容量のヒューズと交換してください。

注：製品の発煙・故障を防ぐために、黒リード線を必ず初めに接続してください。

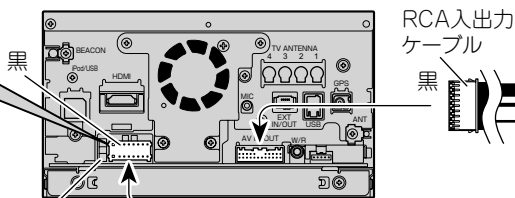

RCA入出力ケーブル
黒

ヒューズ (10 A)

電源コード
黒

アース

車のボディの金属部に確実に接続してください。ノイズ防止のため、できるだけナビゲーション本体の近くに接続してください。

+バッテリー電源

車のエンジンスイッチのON/OFFに関係なく、常にバッテリーから電源が供給される電源回路に接続してください。

アクセサリ電源

車のエンジンスイッチをACCポジションにしたときに電源が供給される電源回路に接続してください。エンジンスイッチにACCポジションがない車には絶対に取り付けしないでください。バッテリー上がりの原因になります。

イルミ電源

車のライトをONにしたときに電源が供給される電源回路に接続してください。

アンテナコントロール

アンテナをコントロールするために使用します。(DC 12 V、300 mA以内でご使用ください。) 下記車両については未接続状態の場合ラジオが受信できない場合がありますので必ず接続してください。

- オートアンテナ車の場合※：車側のオートアンテナのコントロール入力端子に接続してください。
- ルーフアンテナ車やガラスアンテナ車の場合：車側のアンテナブースターの電源入力端子に接続してください。

※車載のアンテナがオートアンテナの場合、エンジンスイッチのON（本機の電源 ON）に連動してアンテナが上がります。屋内ではご注意ください。立体駐車場などでアンテナを下げるには、あらかじめカスタムキーに「アンテナコントロールを ON/OFF する」を割り当てておく必要があります。

(※『取扱説明書』-「 (カスタム) ボタンの操作を覚えよう」)

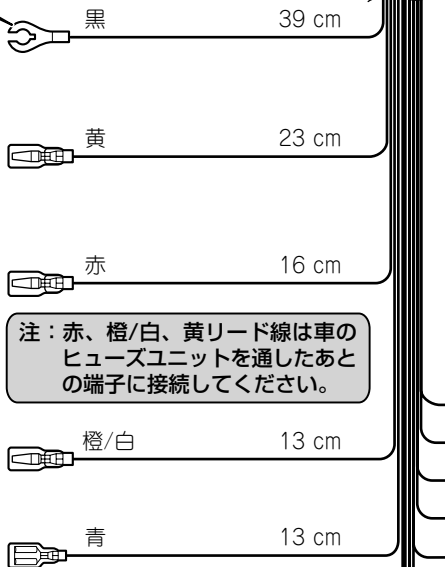

注：赤、橙/白、黄リード線は車のヒューズユニットを通したあとの端子に接続してください。

他のリード線の接続は
(※12~13ページ)

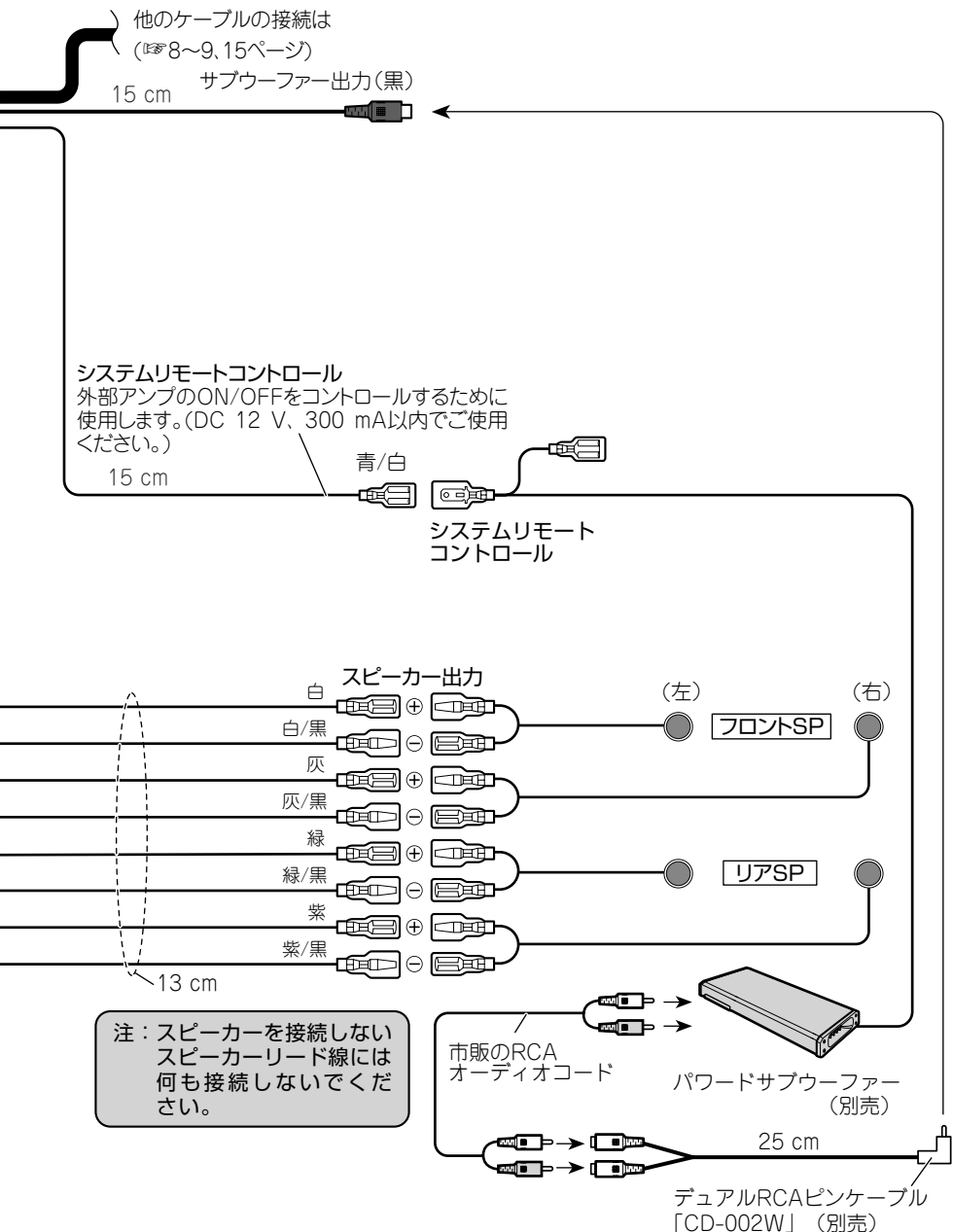



電源コードの接続

つづき ー必ず車のバッテリーの⊖端子を外してから接続してくださいー

AVIC-ZH0777(2/2)

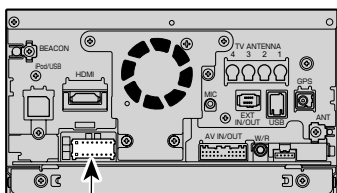

電源コード
黒

他のリード線の接続は
(※10～11ページ)

バック信号入力

この接続は車の前進/後退を判断するためのものです。バックランプのリード線の「シフトレバーをリバースの位置にしたときに電圧が変化するリード線」に接続してください。

※接続しないと前進/後退を正しく検知できないことがあるため、自車位置がずれる場合があります。

※別売のバックカメラユニットを利用する場合は必ず接続してください。接続しないとバックカメラ映像に切り換わりません。

紫/白 8 m

接続方法

バックランプのリード線をはさみ込む。 → ラジオペンチで強くはさむ。

注：電源リード線の、ヒューズ抵抗から本体の間に、他の機器のリード線を接続しないでください。

バックランプ(シフトレバーがリバース [R] のときに点灯するランプ)の位置を確認し、トランク内から、バックランプのリード線を取り出します。

バックランプの
リード線

ヒューズ抵抗

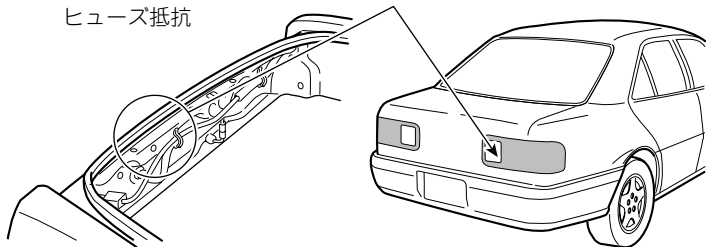

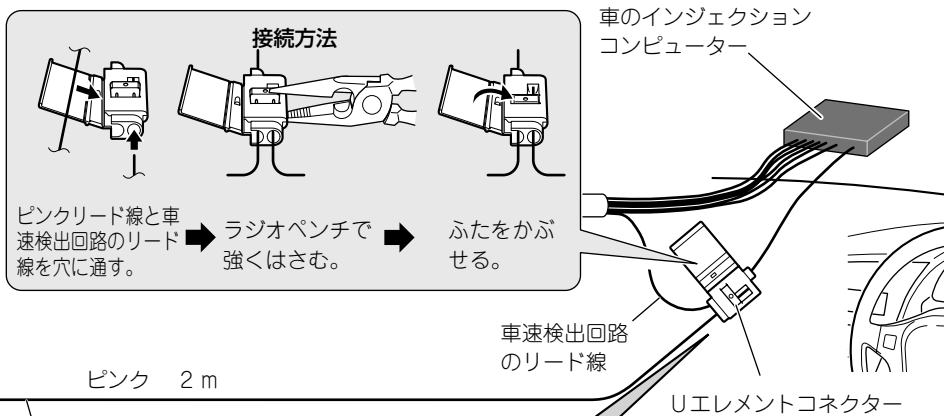

車速信号入力

車の走った距離を検出するために使用します。
必ず車の車速検出回路に接続してください。
 (車の車速検出回路への接続が困難な場合は、車速パルス発生機「ND-PG1」(別売)を接続することもできます。)

注：必ず付属のUエレメントコネクターを使用してください。指定以外の物を使用すると接触不良の原因となります。

インジェクションコンピューターの車速検出回路の位置は、車種によって異なります。詳しくは、お買い上げの販売店にご相談ください。

パーキングブレーキスイッチ

車が停車していることを確認するために使用します。必ずパーキングブレーキスイッチの+側リード線に接続してください。

若草色 2m

パーキングブレーキスイッチ

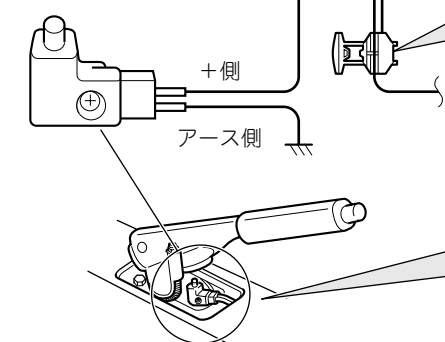

パーキングブレーキスイッチの位置は、車種によって異なります。詳しくはお買い上げの販売店にご相談ください。



電源コードの接続

つづき 必ず車のバッテリーの端子を外してから接続してください

AVIC-ZH0777W

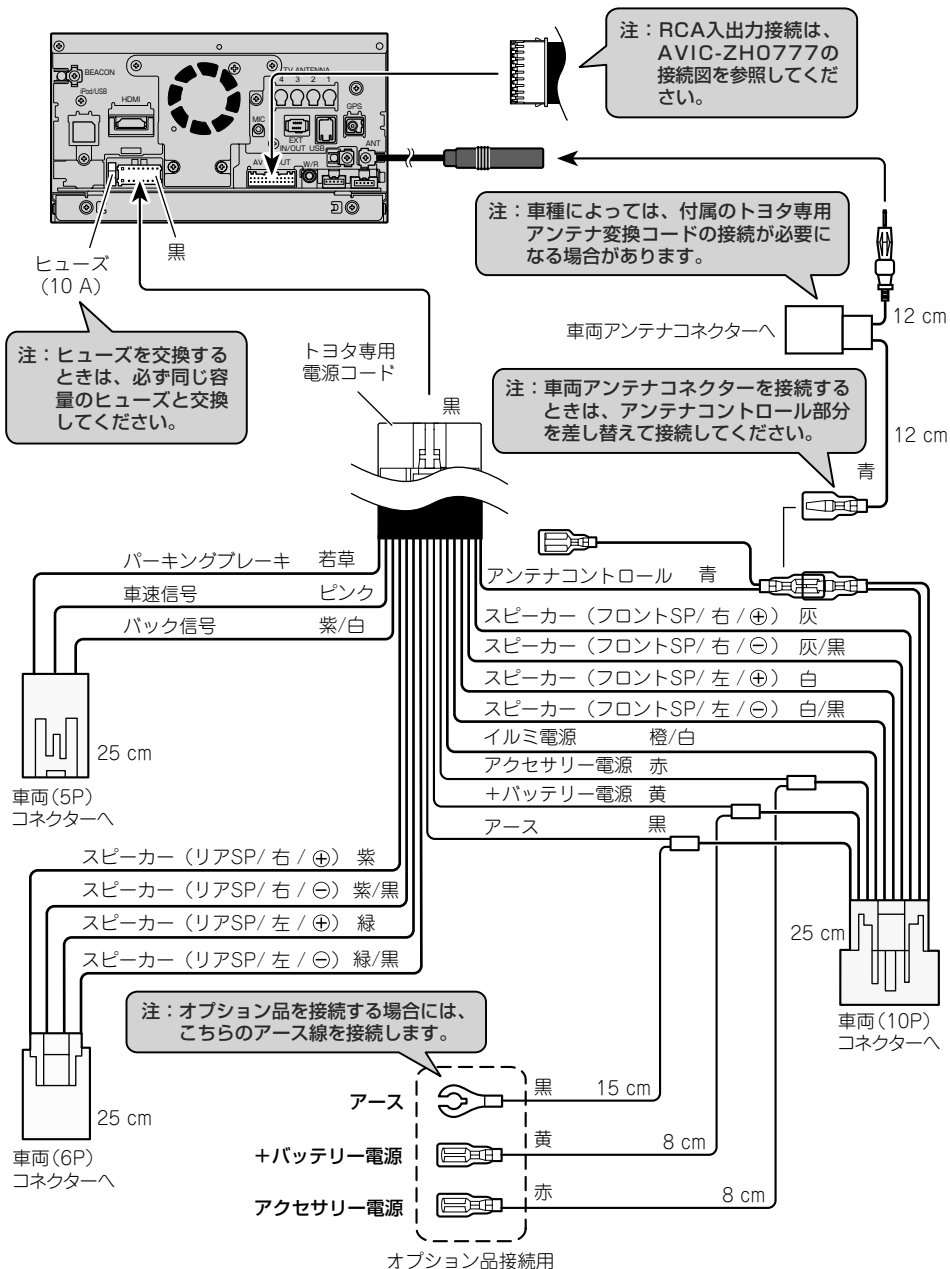



リアモニターの接続

—必ず車のバッテリーの⊖端子を外してから接続してください—

本機には、別売のパイオニア製 RCA 入力のリアモニターが接続できます。

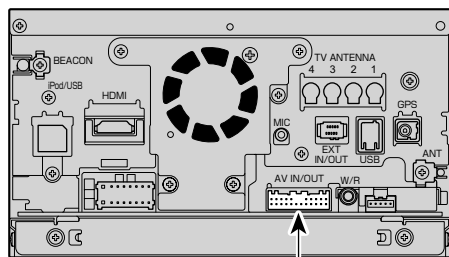

RCA 入出力ケーブル

他のケーブルの接続は
(P.8~11ページ)

15 cm

パイオニア製RCA
入力のリアモニター
(別売)

リアモニター付属
RCAコード

リアモニター出力(黄)

接続のしかた

⚠ 注意

- 接続したリアモニターは、運転者が走行中に映像を見ることができない位置に設置してください。
- パイオニア製「TVM-Wシリーズ」以外のモニターを接続した場合は画像が乱れる場合があります。また、フロントモニターに表示される映像と画質は異なります。
- 著作権保護された番組をビデオデッキなどで録画すると、著作権保護のための機能が働き、正しく録画できません。また、著作権保護の機能により、ビデオデッキを介してモニター出力した場合には、再生目的でも画質が劣化することがあります。これらは機器の問題ではありません。著作権保護された番組を視聴するときは、本機とリアモニターを直接接続してお楽しみください。

メモ

- 本機にリアモニターを接続したときは、リアモニター出力設定 (P.44 ページ) が必要です。



カメラユニットの接続

—必ず車のバッテリーの⊖端子を外してから接続してください—

本機には、別売の専用バック／フロントカメラユニット「ND-BFC200」が接続できます。

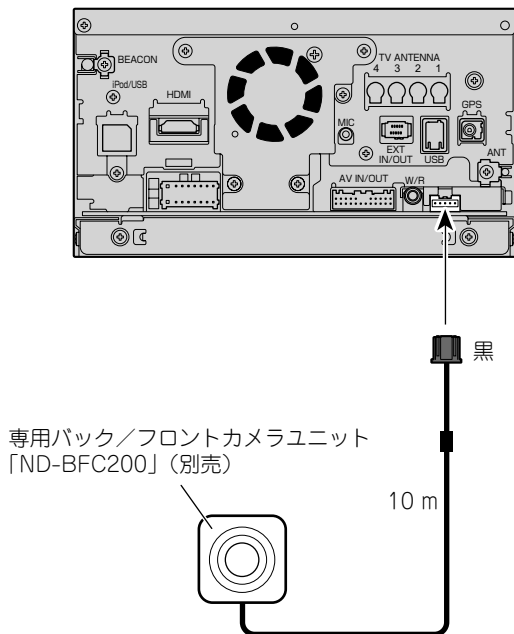

メモ

- 本機は、フロントカメラ機能には対応していません。
- バックカメラを接続するときは、バック信号入力線 (☞ 12 ページ) の接続が必要です。また、車種によってはエンジンをかけると、シフトレバーをバックに切り換えなくてもバックカメラの画像が表示されることがあります。その場合は、**NAVI** を押してバックカメラの映像を解除し、カメラ設定の【バックカメラ切換極性】 (☞ 41 ページ) で [LOW] を選んでください。
- カメラの表示モードなど、カメラ設定に関する詳しい説明は「ND-BFC200」の取扱説明書をご覧ください。
- 別売の汎用バックカメラユニット「ND-BC8」などを接続してお使いいただくこともできます。その場合、別売のカメラ端子変換コネクター「RD-C100」が必要です。また、カメラ設定 (☞ 41 ページ) も必要です。

iPhone/スマートフォン/iPodの接続

—必ず車のバッテリーの⊖端子を外してから接続してください—

お使いの iPhone/スマートフォン/iPod によって、本機との接続方法やご準備いただく別売ケーブルが異なります。

接続上のご注意

- 指定のケーブル以外は使用しないでください。動作不良や、製品の破損・故障の原因となる恐れがあります。

HDMI ケーブルホルダーの使いかた

本機に HDMI ケーブルを接続する場合は、付属の HDMI ケーブルホルダーを使って、HDMI ケーブルが抜けないようしっかりと固定してください。

- ① HDMI ケーブルホルダー下側のツメを本機の溝にはめ込む
- ② HDMI ケーブルホルダー上側のツメ 2 つを本機に押し込む
- ③ HDMI ケーブルホルダーが本機に確実に固定されていることを確認する

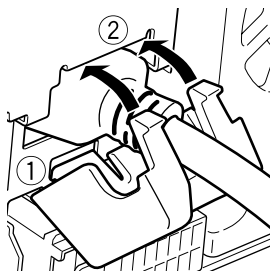

接続のしかた

メモ

- HDMI ケーブルホルダーを取り外すときは、上側のツメ 2 つを押し下げながら手前に引いてください。HDMI ケーブルを無理に引っ張って取り外さないでください。
- 本機に HDMI 機器を接続したときは、HDMI 設定 (P. 43 ページ) が必要です。

30 ピンコネクタ対応端末を接続する場合

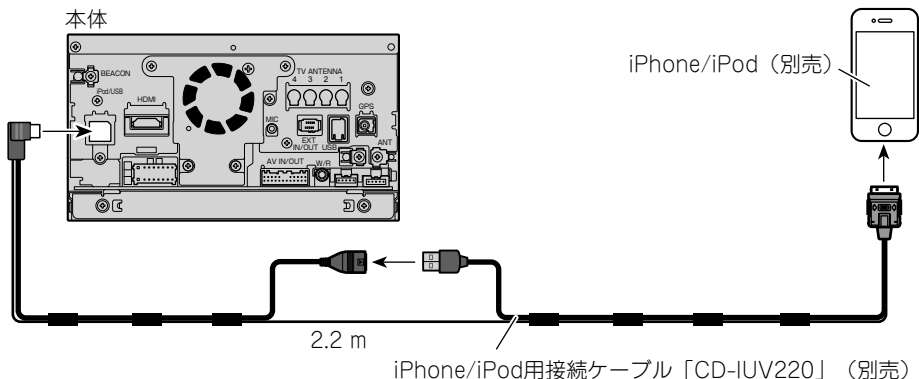



iPhone/スマートフォン/iPodの接続

つづき 必ず車のバッテリーの⊖端子を外してから接続してください

Lightning コネクタ対応端末を HDMI 接続する場合 (Linkwith モードで操作する場合)

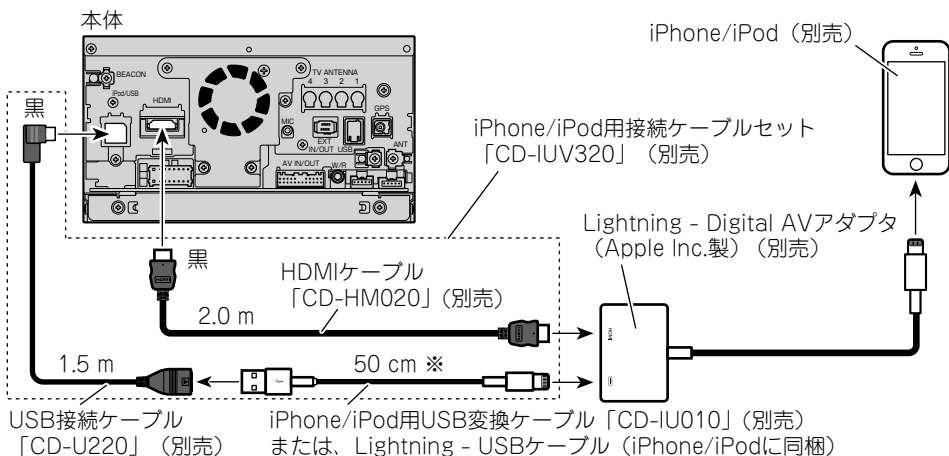

※ iPhone/iPod用USB変換ケーブル「CD-IU010」の場合。

Lightning コネクタ対応端末を USB 接続する場合 (iPod ソースとして使用する場合)

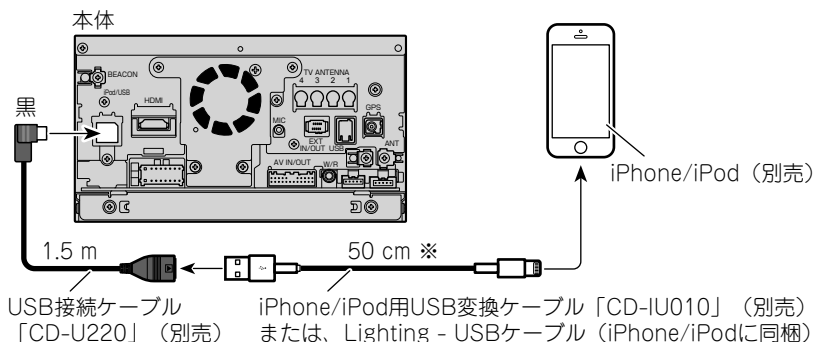

※ iPhone/iPod用USB変換ケーブル「CD-IU010」の場合

メモ

- HDMI ケーブルを接続するときは、HDMI ケーブルホルダーで確実に固定してください。
- 上図の USB 接続ケーブルには、データ通信専用通信モジュールを接続しないでください。
- Lightning - USB ケーブルと Lightning - Digital AV アダプタは、車載用製品ではありません。車内に放置しないでください。
- 本機の操作でアプリを使用したいときは、Bluetooth 接続が必要です。(※ 『取扱説明書』-「携帯電話を登録しよう」)

Android (HDMI 端子) を接続する場合

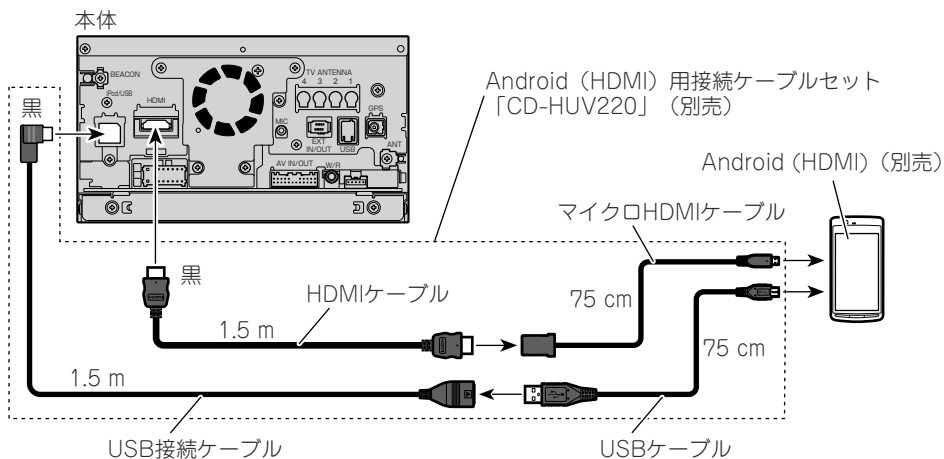

Android (MHL 端子) を接続する場合

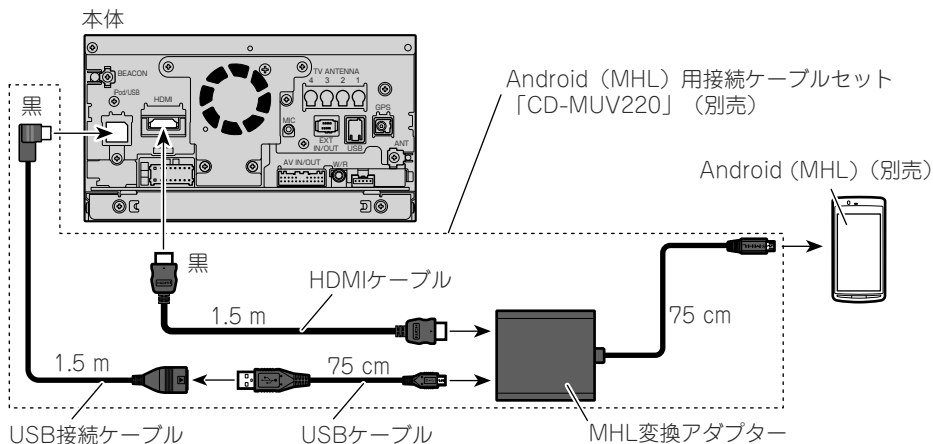

メモ

- HDMI ケーブルを接続するときは、HDMI ケーブルホルダーで確実に固定してください。
- 上図の USB 接続ケーブルには、データ通信専用通信モジュールを接続しないでください。
- 本機に Android を接続し、本機の操作でアプリを使用したいときは、Bluetooth 接続が必要です。
(※ 『取扱説明書』-「携帯電話を登録しよう」)



iPhone/スマートフォン/iPodの接続

つづき ー必ず車のバッテリーの⊖端子を外してから接続してくださいー

30ピンコネクタ対応端末と Android (HDMI 端子) を同時接続する場合

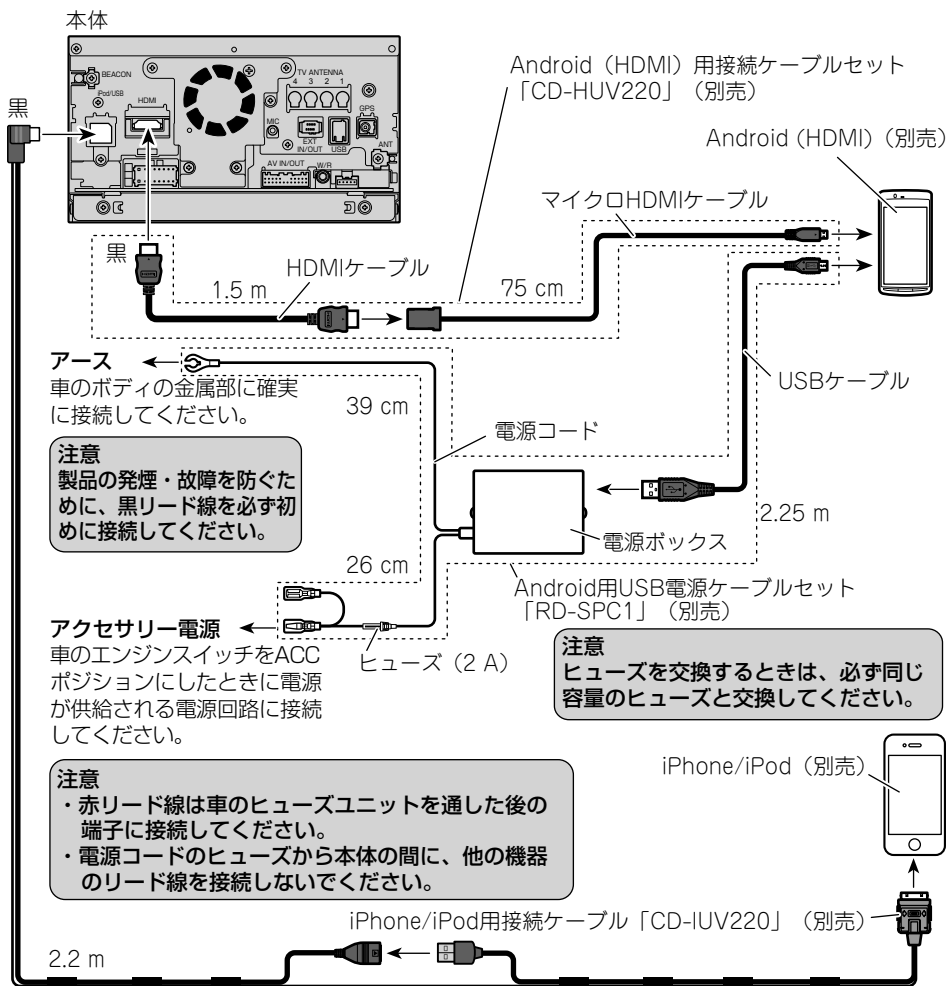

メモ

- HDMIケーブルを接続するときは、HDMIケーブルホルダーで確実に固定してください。
- 「RD-SPC1」に付属の取扱説明書も必ずご確認ください。
- 「RD-SPC1」に付属のUSBケーブル(2.25 m)は、「RD-SPC1」専用品のためパソコンなど他の機器では使用しないでください。
- 「CD-HUV220」に付属のUSB接続ケーブルおよびUSBケーブル(75 cm)は、使用しません。
- 本機にAndroidを接続し、本機の操作でアプリを使用したいときは、Bluetooth接続が必要です。
(Ⓔ「取扱説明書」－「携帯電話を登録しよう」)

30ピンコネクタ対応端末と Android (MHL 端子) を同時接続する場合

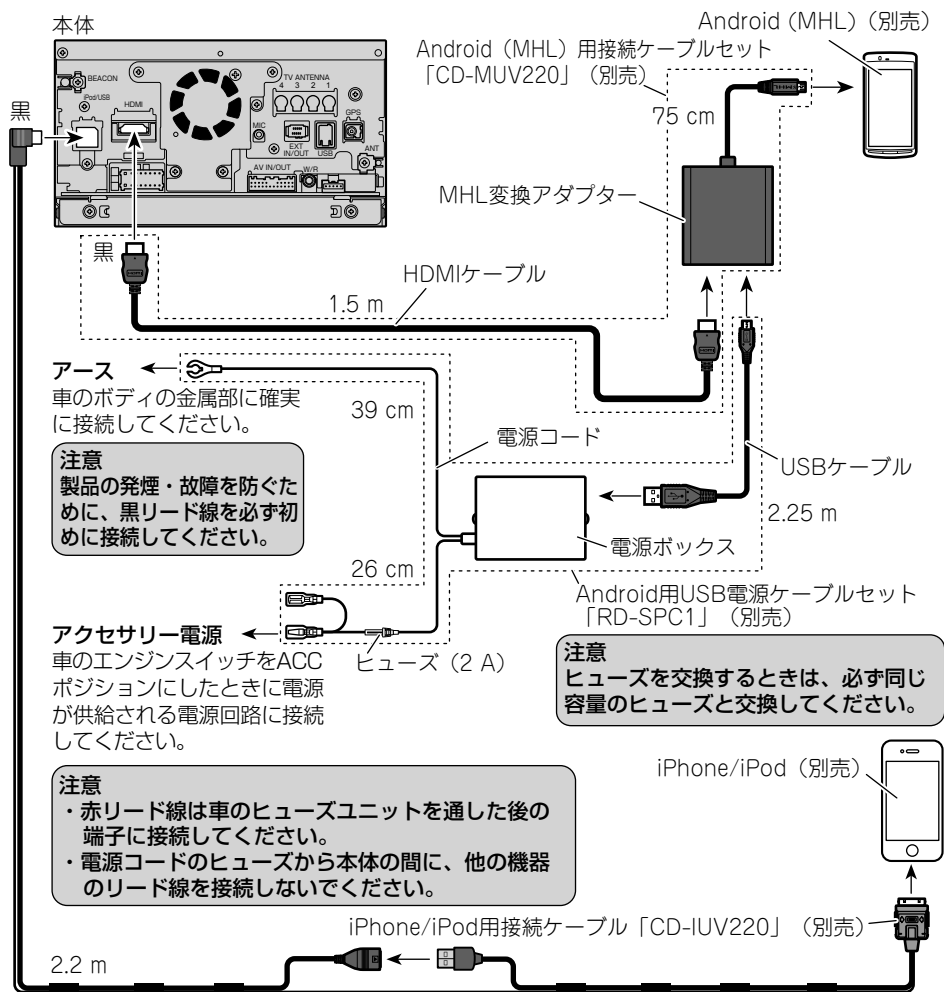

メモ

- HDMIケーブルを接続するときは、HDMIケーブルホルダーで確実に固定してください。
- 「RD-SPC1」に付属の取扱説明書も必ずご確認ください。
- 「RD-SPC1」に付属のUSBケーブル(2.25 m)は、「RD-SPC1」専用品のためパソコンなど他の機器では使用しないでください。
- 「CD-MUV220」に付属のUSB接続ケーブルおよびUSBケーブル(75 cm)は、使用しません。
- 本機にAndroidを接続し、本機の操作でアプリを使用したいときは、Bluetooth接続が必要です。(※「取扱説明書」-「携帯電話を登録しよう」)

取り付けの前に知ってほしいこと

取り付け上のご注意

- 必ず本機に付属のネジを使用して、指定どおりに取り付けてください。車種別取付キットに付属のネジや純正カーステレオを取り付けていたネジは使用できません。本機に付属以外のネジを使用すると、故障の原因となります。

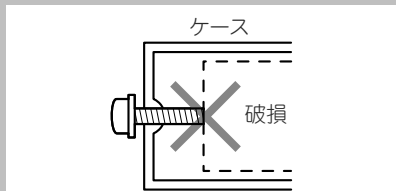

取り付けのポイント

取り付け、固定する前に

- まず仮接続を行い、本機が正常に動作することを確認します。このときアンテナ類などは、受信状態のよい位置を確かめてから取り付けを行ってください。正常に動作しない場合は、接続に間違いがないか、もう一度チェックしてください。

粘着テープを貼り付ける前に

- 面ファスナーや両面テープを貼り付けるところは、汚れをよくふきとってください。

ノイズ防止のために

- フィルムアンテナの取り付けのしかたによっては、ラジオ放送に雑音が入る場合があります。フィルムアンテナは、フィルムアンテナの取り付け（※29ページ）の説明に従って正しく取り付けてください。
- ノイズ防止のため、次のものはナビゲーション本体や他のケーブル類、コード類からできるだけ離して配置してください。
 - * フィルムアンテナおよびそのアンテナコード
 - * FM/AM アンテナおよびそのアンテナコード
 - * GPS アンテナおよびそのアンテナコード
 - * ビーコン受信機およびそのアンテナコード
 それぞれのアンテナコードどうしもできるだけ離してください。一緒に束ねたり、重ねたり、交差させたりしないでください。アンテナやアンテナコードにノイズが飛び込むと受信感が悪くなります。

ナビゲーション本体の取り付け

取り付け上のご注意

- 本機の性能を十分に発揮するために、できるだけ水平に取り付けてください。また、取り付ける車両の特性上、取り付け角度が傾いてしまう場合は、水平に対して上の傾き 40 度以内の角度で取り付けてください。左右の傾きは車の進行方向に対してナビゲーション本体の前面が 15 度以内の角度で取り付けてください。

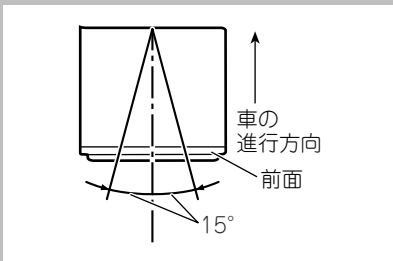
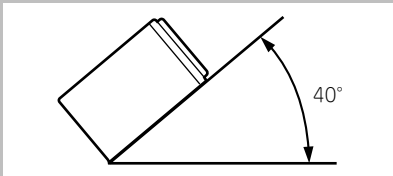

- 必ず本機に付属のネジを使用して、指定どおりに取り付けてください。本機に付属のネジ以外を使用すると、故障の原因となります。
- 放熱を妨げないために、下図の部分を塞がないように配置してください。

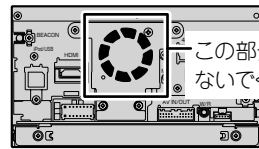

取り付けのポイント

取付キットを別売しています

- 日産車に取り付ける場合は、車種や年式によって別売の日産車用取付化粧パネル「ADT-N979 II」が必要になることがありますので、販売店にご相談ください。
- ※ 本機に「ADT-N979 II」を使用する場合は、上部にすきまができるようにパネルを上方向に寄せて取り付けてください。パネルを固定する際は、左右のみテープ留めを行い、上下にはテープを貼らないでください。

- 車種や年式によっては、別売のパイオニア製取付キットを使用しないと、取り付けられないこともあります。当社では車種別専用取付キットを用意してありますので、販売店にご相談ください。



ナビゲーション本体の取り付け

つづき

1 車両のラジオ、小物入れなどを取り外す

ラジオ、小物入れなどを取り外し、それらを留めているブラケットを取り外します。そのブラケットを使用して、本機を取り付けます。

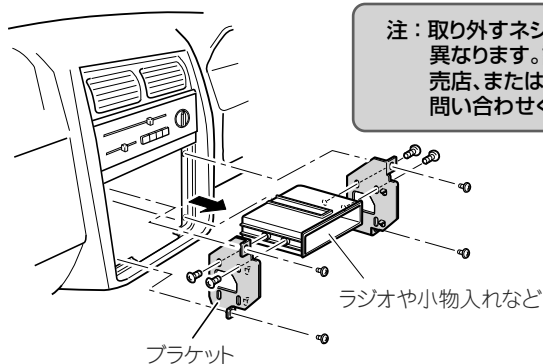

注：取り外すネジの位置などは車種により異なります。詳しくは、お買い上げの販売店、または、最寄りのディーラーにお問い合わせください。

2 ネジ留めする位置を確認する

ブラケットを本機に重ねて、ネジ穴が合う位置を確認してください。次のネジ穴のうち4カ所または3カ所合う位置があります。

トヨタ車の場合

トヨタ車ブラケット

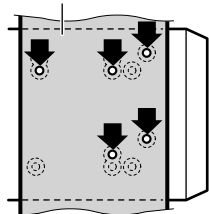

日産車の場合

日産車ブラケット

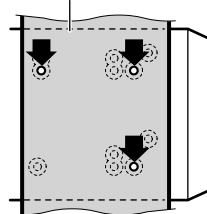

3 ブラケットを付属のネジで取り付ける

左側、右側、それぞれ4カ所（または3カ所）ずつ、付属のネジでネジ留めして、元どおり車に取り付けます。

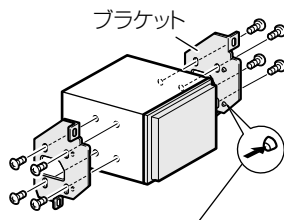

車両側のブラケットの凸部やツメが邪魔になり、浮いてしまう場合は、それらをハンマーなどでつぶす必要があります。
* 作業の際には安全に十分ご注意ください。

**注：付属のネジ以外は使用しないでください。
付属のネジよりも長いネジを使用すると、本機内部の部品をいためることがあります。**

AVIC-ZH0777



トラスネジ
(5 mm × 8 mm) × 8



皿ネジ
(5 mm × 9 mm) × 8

ブラケットのネジ穴の形状に合わせてネジを選びます。

AVIC-ZH0777W



パインドネジ
(5 mm × 8 mm) × 8



皿ネジ
(5 mm × 8 mm) × 8

ブラケットのネジ穴の形状に合わせてネジを選びます。

ナビゲーション本体取り付け後のご注意 (AVIC-ZH0777 の場合)

ナビゲーション本体を取り付けたあと、車両との間にすきまがある場合は、ナビゲーション本体にスペーサーを貼ってすきまをふさいでください。なお、スペーサーを貼る手順は、車両によって異なります。

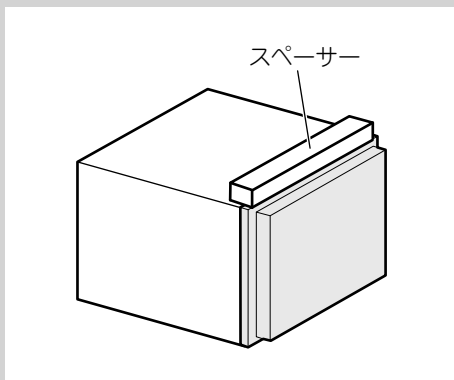

GPS アンテナの取り付け

取り付け上のご注意

- 付属の GPS アンテナは車室内取付専用です。電波を通さないガラスを使用した車種の場合は、別売の GPS アンテナ（車室外取付用）「AN-G050」（5 m）をお使いください。
- GPSアンテナは、ワイパーやピラーなどで遮られない場所に水平に取り付けてください。
- GPS アンテナを塗装しないでください。アンテナの性能が落ちる場合があります。
- GPS アンテナの取り付けには、必ず付属の金属シートを使用してください。使用しないと、十分な受信感度が得られなくなります。
- 付属の金属シートは、切って小さくしないでください。十分な受信感度が得られなくなります。
- GPS アンテナは、ナビゲーション本体から 30 cm 以上離して設置してください。また、余った GPS アンテナコードをまとめて置くとともに、ナビゲーション本体から 30 cm 以上離して置いてください。近くに設置すると、受信感度が低下する場合があります。
- GPS アンテナを取り外すときは、アンテナコードを引っ張らないでください。コードが抜けてしまうことがあります。

取付例（ダッシュボード上）

車室内のなるべく水平な場所でアンテナがウィンドウの外に向く場所に金属シートを貼り付け、GPS アンテナを金属シートの上に貼り付けます。アンテナの取り付け位置は [接続状態画面] (P.37 ページ) を参考に、十分に受信できる位置に取り付けてください。

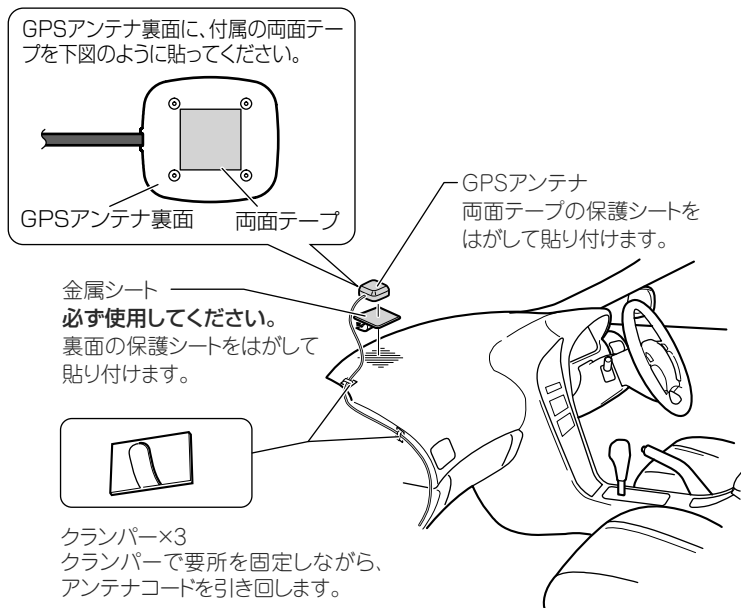

音声認識用マイクの取り付け

取り付け上のご注意

ハンズフリー時に明瞭な音質を得るために、マイクはできるだけドライバーの近くに取り付けてください。また、エコー（反響音）を軽減するため、なるべく車のスピーカーから離れた位置に設置してください。

サンバイザーにはさんで取り付ける場合

1 マイククリップの溝にマイクコードを埋め込む

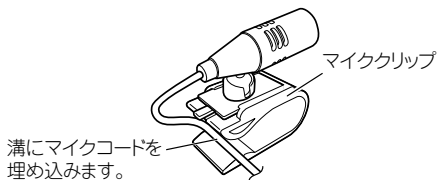

2 サンバイザーにマイククリップを挟み込み、マイクを取り付ける

サンバイザーを上げた状態で取り付けます。サンバイザーを下げると、正しく音声認識されません。

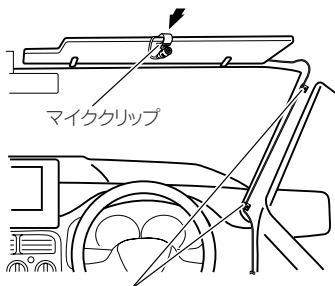

市販のクランパーなどで要所を固定しながら、運転操作に支障がないようにマイクコードを引き回します。

ステアリングポストに取り付ける場合

1 マイククリップを取り外す

ステアリングポストに取り付ける場合は、マイククリップを取り外します。

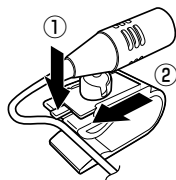

2 ステアリングポストにマイクを取り付ける

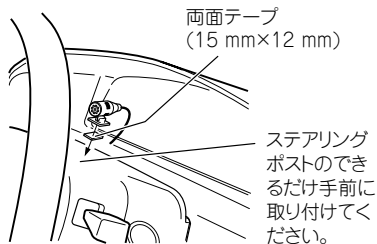

ご注意

- 別売のAR HUDユニット(「ND-HUD3」)をお使いになる場合は、サンバイザーを取り外す必要があります。マイクはステアリングポストに取り付けてください。



音声認識用マイクの取り付け

つづき

マイク角度の調節のしかた

マイクの角度は、マイククリップの可動部を矢印の方向に動かして調節します。

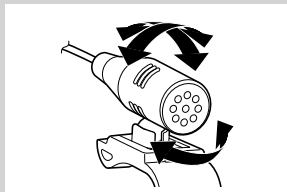

フィルムアンテナの取り付け

取り付け上のご注意

- 保安基準*に適合させるため、本書をよくお読みになり、正しく貼り付けてください。
- * 保安基準とは、道路運送車両の保安基準第 29 条及び細目を定める告示第 195 条をいいます。
- アンテナは、フロントウィンドウ貼り付け専用です。フロントウィンドウ以外には取り付けないでください。
- 熱線やプリントアンテナ上には貼り付けしないでください。ショートや発熱、性能劣化の原因になります。
- 本書では、フィルムアンテナの取り付け前に車内の内張りを取り外すよう説明していますが、ピラーにフロントエアバッグを搭載している車両の場合は、絶対にピラーを取り外さないでください。フロントエアバッグの誤動作などの原因となり大変危険です。ピラーを取り外さずにフィルムアンテナを取り付ける方法について、詳しくは、お買い上げの販売店にご相談ください。
- 必ずフロントウィンドウの指定の位置・寸法内に貼り付けてください。
- 車室内に取り付けるアンテナは、エアコン用モーターなどから出るノイズにより、テレビの映りが悪くなる場合がありますが、故障ではありません。
- 車種によって、取り付けられない場合があります。販売店に相談してください。
- 熱線反射ガラスや断熱ガラス、電波不透過ガラスなど、電波を通さないガラスを使用した車種の場合には、受信感度が極端に低下します。お買い上げの販売店に確認してください。
- 必ず車内の取り付け場所に、市販のテープなどでいったんフィルムアンテナとアンテナケーブルを仮留めして、エレメントとアンプが貼り付けられることを確認してください。

- フィルムアンテナのフィルムやアンプの裏シートをはがしたあとは、給電端子などに手を触れないでください。静電気による故障や汗や汚れなどで接触不良の原因となります。
- フィルムアンテナは折り曲げないように、取り扱いに注意してください。
- 作業場所は、風が無く、空気中にゴミ、ホコリなどが無い場所を選んでください。
- 気温が低いときやガラスがくもってしまう場合は、接着力の低下を防ぐため、車内ヒーターやデフロスタースイッチを ON にしてウィンドウを暖めておいてください。
- 他のアンテナから 10 cm 以上離して取り付けてください。
- 指定の位置や寸法内に取り付けられないことがあります。詳しくは、お買い上げの販売店にご相談ください。
- アンテナの余りをまとめる時は十分な曲げ角度（半径 15 mm 以上）を確保してください。

他のフィルムアンテナとの干渉を考慮して貼り付け位置を決めてください。

一度貼り付けると、粘着力が弱くなるため貼り直しできません。必ずアンテナケーブルおよびフィルムアンテナを仮留めし、アンテナケーブルの引き回しなどを十分に検討してから貼り付けてください。

フィルムアンテナの取り付け

つづき

貼り付け位置について

フィルムアンテナは、㉠、㉡の2種類、フィルムアンテナケーブルは1A、2B、3B、4Aの4種類があり、組み合わせるフィルムアンテナとアンテナケーブルは決められています。それぞれを組み合わせる下記の位置に貼り付けてください。

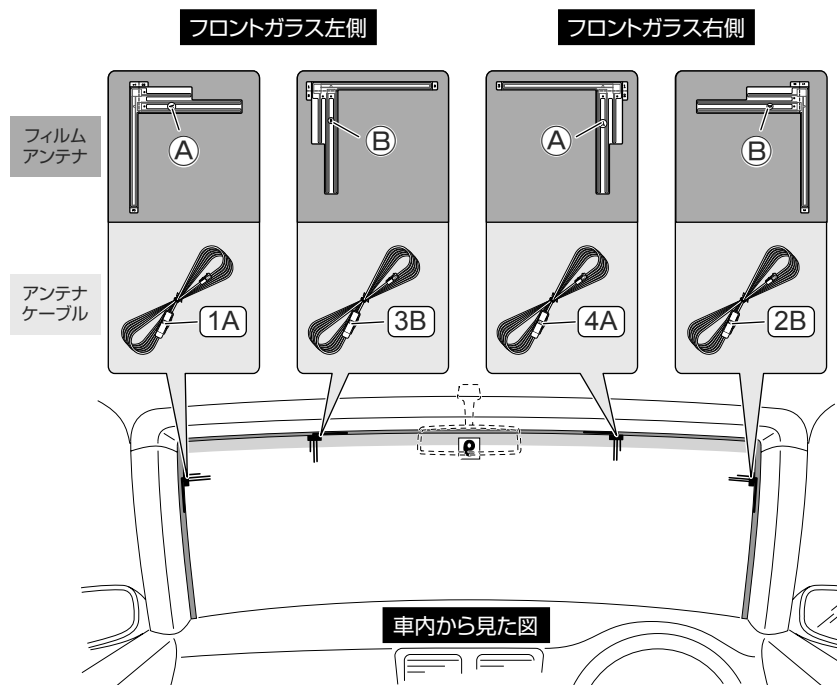

貼り付け位置について (つづき)

⚠️ 必ずお守りください

運転に安全な視野を確保し、性能を十分に発揮させるために、必ず「アンブ部の貼付許容範囲」および「エレメントの貼付許容範囲」の位置に貼り付けてください。許容範囲外に貼り付けると道路運送車両の保安基準に適合せず、車検に通らなかったり、整備不良の対象となります。

アンブ部の貼付許容範囲

■ セラミックライン有り

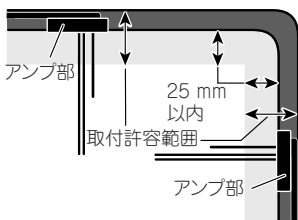

■ セラミックライン無し

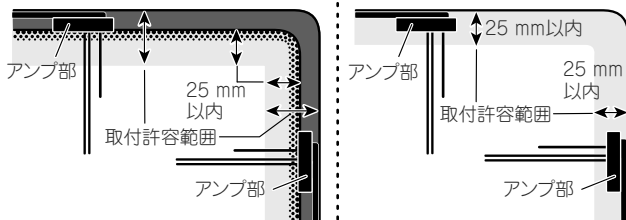

エレメントの貼付許容範囲

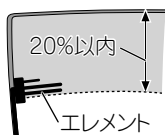

エレメント下端 (透明部含む) がガラス開口部の実長の20%以内に納まるように貼る

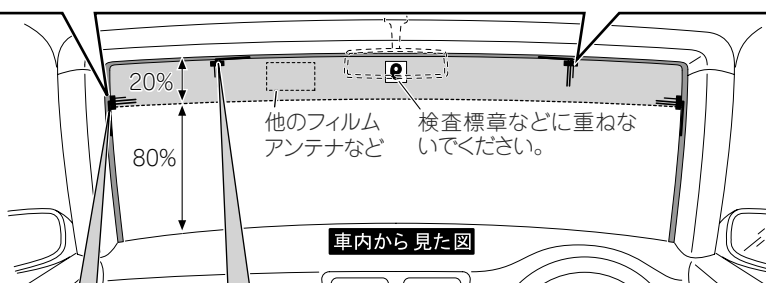

車内から見た図

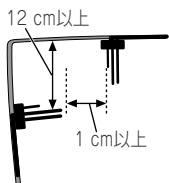

ウィンドウの黒い縁 (セラミックライン) より12 cm以上離す

取り付け推奨範囲について

- フロントガラスのウィンドウの黒い縁 (セラミックライン) より12 cm以上離す。
- 他のアンテナより10 cm以上離す。
- 同梱のフィルムアンテナどうしは1 cm以上離す。

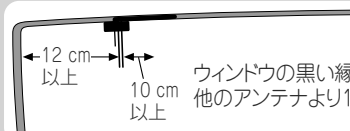

ウィンドウの黒い縁 (セラミックライン) より12 cm以上離す
他のアンテナより10 cm以上離す

フィルムアンテナの取り付け

つづき

フィルムアンテナを貼り付ける

メモ

- フィルムアンテナは④用で説明しています。

1 フィルムの仮位置を決める

フィルムアンテナの貼り付けの際、「貼り付け位置について」を参照して仮位置を決め、テープなどで目印を付けてください。

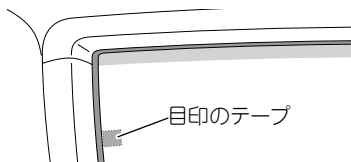

2 車内の内張り（ピラー、ルーフライニングなど）を取り外す

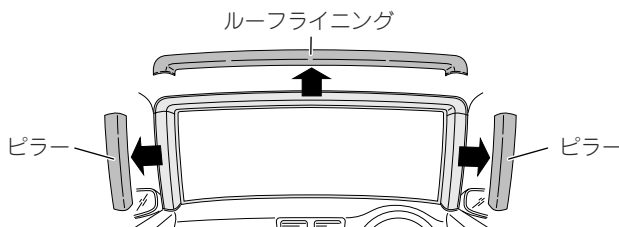

3 ケーブルを引き回す仮位置を決める

4 フロントウィンドウ内側の汚れ、油などを取り除く

フィルムアンテナを貼り付ける場所の湿気、ホコリ、汚れ、油などを、付属のクリーナークロスで取り除いてください。

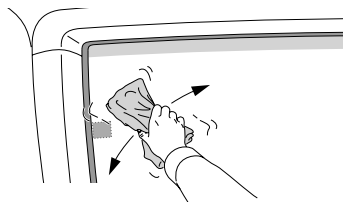

注：クリーナークロスで拭いたあとは、貼り付ける場所およびエレメントには触れないでください。

5 フィルムアンテナを貼り付ける場所を、十分に乾燥させる

6 セパレーター 1 をはがす

タグを持ってセパレーター 1 をゆっくりはがします。

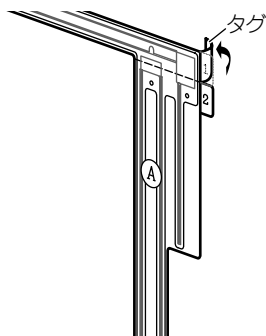

※ セパレーター 1 をはがしたあとは、粘着面に触れないでください。

フィルムアンテナの取り付け

つづき

7 フィルムをフロントウィンドウに貼り付ける

ガラス面の目印にフィルムを合わせ、フィルムに空気が入ったり、シワが寄らないようにゆっくりと端から貼り付けます。また、一度貼り付けたフィルムをはがしたり位置を変えたりすることはできません。

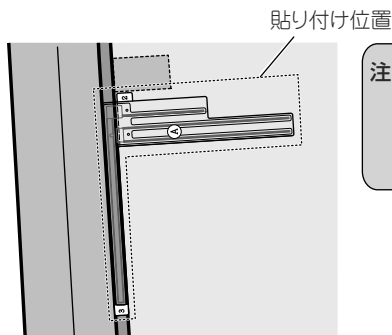

注：十分に汚れ、油膜、水分を拭きとってから貼り付けてください。また、真冬に車内が温かくなると、窓ガラスが結露しますので、十分に乾燥させてからフィルムを貼り付けてください。

※ ガラス面が乾いたことを確認してから貼り付けてください。ガラス面が濡れているとフィルムがガラス面に貼り付かない恐れがあります。

8 セパレーター 2 をはがしながらエレメントを貼り付ける

指でエレメントをガラス面に押しつけながらセパレーター 2 をはがしてください。

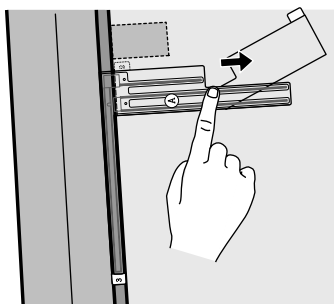

注：十分に汚れ、油膜、水分を拭きとってから貼り付けてください。また、真冬に車内が温かくなると、窓ガラスが結露しますので、十分に乾燥させてからエレメントを貼り付けてください。

※ 手順 12 でアンブを貼り付ける部分には触れないでください。

9 残りのフィルムアンテナも同様に貼り付ける

10 保護フィルム 3 をはがす

エレメントがガラス面に貼り付いていることを確認しながら、タグを持って保護フィルム 3 をゆっくりはがします。

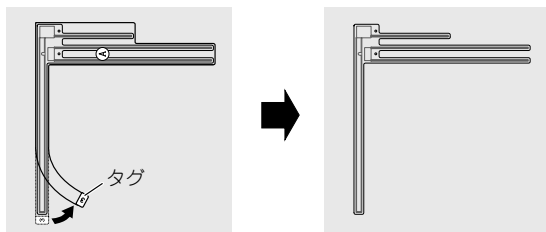

エレメントだけが貼り付く

※ エレメントが保護フィルム 3 と一緒にはがれる場合は、保護フィルム 3 を元に戻してガラス面に貼り付くように強く押しつけてください。

11 アンプの保護カバーを取り外す

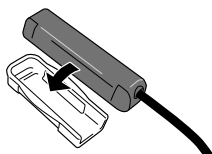

12 アンプをエレメントに貼り付ける

アンプの裏シートをはがして、エレメントの給電端子接触部の○マークと、アンプの給電端子の突起を合わせるように貼り付けます。アンプを貼り付けたあとは、アンプをしっかりと押しつけてください。組み合わせるフィルムアンテナとアンテナケーブルは決められています。(※ 30 ページ) アンテナケーブルにある番号を確認のうえ、手順 13 に記載しているイラストどおり貼り付けてください。

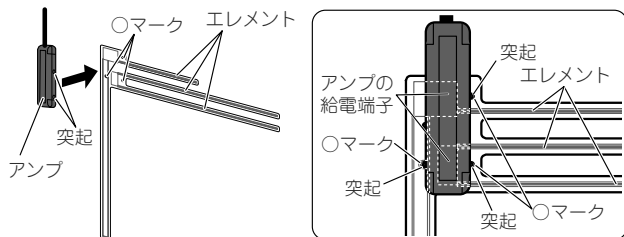

注：フィルムアンテナの○マークとアンプ部の突起を合わせないと、受信できません。

注：ケーブルを引っ張った状態で貼り付けしないでください。



フィルムアンテナの取り付け

つづき

13 ケーブルを引き回す

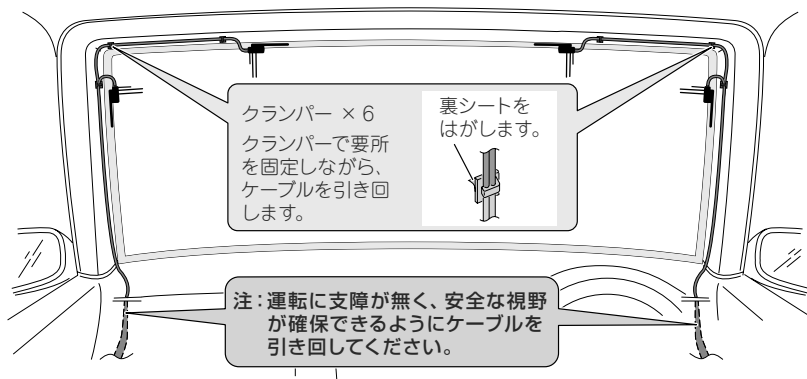

注：危険ですので、運転席の足元付近は、配線を引き回さないでください。

14 内張りを元に戻す

注：アンプのケーブル根元に負荷がかからないように注意してください。

接続・取り付けの確認を行う

接続・取り付けが終わったら、本機を動作させ、接続・取り付けの確認を行ってください。

1 車のエンジンをかける

メモ

- 車種によっては、専用のバックカメラを接続してエンジンをかけると、シフトレバーをバックに切り換えなくてもバックカメラの画像が表示されることがあります。その場合は、**(NAVI)**を押してバックカメラの映像を解除し、カメラ設定の【バックカメラ切換極性】(P.41 ページ)で [LOW] を選んでください。

2 次の画面が表示されたら確認にタッチする

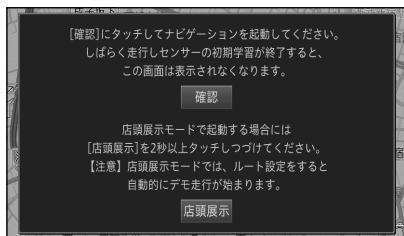

この画面は、初期学習が完了していないときにエンジンをかけると表示されます。

ご注意

- **店頭展示**にタッチしないでください。タッチしてしまった場合は、一度車のキーを抜いてから、エンジンをかけ直してください。

3 次の画面が表示されたらあとで設定するにタッチする

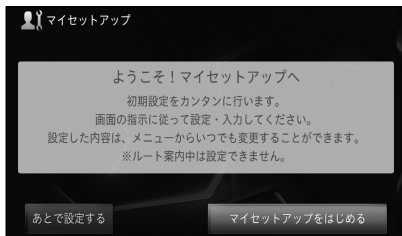

4 メニュー情報システム情報へ接続状態の順に操作する

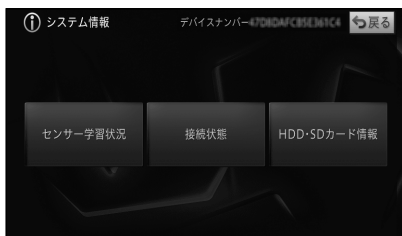

5 接続状態を確認する (P.次ページ)



6 接続状態を確認したら、(NAVI)を押す



接続・取り付けの確認を行う

つづき

接続状態画面の見かた

接続状態画面は3ページあり、**前ページ** / **次ページ** で切り換えることができます。同梱部品の接続については、「標準接続1」と「標準接続2」で確認できます。別売製品の接続については、「オプション接続」で確認できます。

【標準接続1】

車速パルス：

車速信号入力（ピンクリード線）の接続状態を確認できます。正しく接続されていれば、車を走行させると“ピッ”と発信音が生じ、数字とバーが表示されます。数字とバーは本機が測定したパルス数をあらわしています。“ピッ”音とパルス数は速度によって変化します。車速パルスの確認は、低速（時速5 km/h程度）で行ってください。車速パルスが検知できない場合は、[測定不可]が表示されます。

電源電圧：

車のバッテリーから本機に供給されている電源電圧が表示されます。エンジンアイドリング時に11 V～15 Vの範囲にないときは、電源コードの接続状態を再度確認してください。なお、表示誤差（±0.5 V程度）があるため、この表示は参考値です。電源電圧が検知できない場合は、[測定不可]が表示されます。

イルミネーション：

イルミネーション（橙／白リード線）の接続状態を確認できます。車のライトを点灯させてください。ライトを点灯すると[ON]、消すと[OFF]が表示されます。

バック信号：

バック信号入力（紫／白リード線）の接続状態を確認できます。パーキングブレーキをかけたブレーキペダルを踏んでから、シフトレバーをR（リバース）の位置からR（リバース）以外の位置にするとLOWからHIGH、またはHIGHからLOWに切り換わります。バック信号が検知できない場合は、[測定不可]が表示されます。

パーキングブレーキ：

パーキングブレーキスイッチ（若草色リード線）の接続状態を確認できます。ブレーキペダルを踏んで、パーキングブレーキをかけ直してください。パーキングブレーキを解除すると[OFF]、かけ直すと[ON]が表示されます。

【標準接続2】

GPS アンテナ：

GPS アンテナの接続状態と受信状態を確認できます。正しく接続されていれば[OK]、未接続の場合には[未接続]が表示されます。その右側に表示されるアンテナマークでGPSアンテナの受信状態を確認できます。電波の受信しやすい見晴らしの良い場所で2本以上バーが表示されていれば良好です。

測位状態：

現在の測位状態（3次元測位／2次元測位／未測位）が表示されます。その右側には測位に使われている衛星（橙色）と受信中の衛星（黄色）の数が表示されます。3つ以上の衛星の電波を受信すると現在地の測位が可能になります。



取付位置：

ナビゲーション本体の取り付け状態を確認できます。必ずエンジンをかけた状態で停車して確認してください。停車時に[振動許容範囲外]が表示された場合は、測位の精度が悪くなります。車の振動が少ない位置にしっかりと取り付けて、停車時に[OK]が表示されるのを確認してください。また走行後に[取付角度許容範囲外]が表示された場合は、ナビゲーション本体の取付角度が許容範囲外です。販売店にご相談ください。

Bluetooth 機器 1/2/3：

本機に登録したBluetooth機器※1（1台目／2台目／3台目）の接続情報（接続機器名、Bluetoothデバイスアドレス、使用プロファイル、電波強度※2）が表示されます。

※1 Bluetooth機器の登録について、詳しくは「取扱説明書」－「基本操作」をご覧ください。

※2 現在地画面やAVソース画面右下に表示されるBluetoothのアンテナマークは、ハンズフリー接続しているBluetooth機器の基地局からの電波強度を示します。また、Bluetooth/案内音声マークは、Bluetooth機器との接続/未接続を示します。

【オプション接続】

ETC/DSRC ユニット：

ETC ユニットまたは DSRC ユニットの接続状態を確認できます。必ずセットアップしてから確認してください。正しく接続されていれば [OK]、未接続の場合には [未接続]、エラーがある場合はエラー番号が表示されます。

車載器管理番号：

現在接続中の ETC ユニットまたは DSRC ユニットの車載器管理番号が表示されます。ETC ユニットまたは DSRC ユニットが正しく接続されていない場合は表示されません。

カード有効期限：

現在接続中の ETC ユニットまたは DSRC ユニットに挿入したカードの有効期限が表示されます。ETC ユニットまたは DSRC ユニットが正しく接続されていない場合や、機種によっては表示されません。

ビーコンユニット：

ビーコンユニットの接続状態を確認できます。正しく接続されていれば [OK]、未接続の場合には [未接続] が表示されます。

通信モジュール：

通信モジュールの接続状態を確認できます。正しく接続されていれば [OK]、未接続の場合には [未接続] が表示されます。

通信モジュール接続中は使用期限も表示されます。(お客様が取り付け直後(取り付けした月)は表示されません。)

ステアリングリモコンの設定を行う

本機に、ステアリングリモコンアダプター（別売）、ステアリングリモコンケーブル（別売）、トヨタ専用ステアリングリモコン変換コード（AVIC-ZH0777Wに付属）を接続する場合は、ステアリングリモコン設定を行ってください。正しく設定を行わないと動作しません。

1 **メニュー** を押し、**設定・編集** - **燃費・車両設定** にタッチする

2 **ステアリングリモコン設定** にタッチする

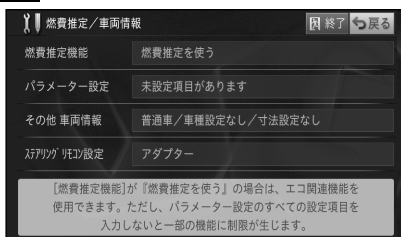

3 **設定したい項目** にタッチする

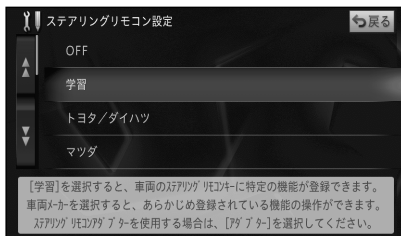

ステアリングリモコンアダプター（別売）を使用する場合は車両メーカーに関わらず「アダプター」を選択してください。ステアリングリモコンケーブル（別売）もしくはトヨタ専用ステアリングリモコン変換コード（AVIC-ZH0777Wに付属）を使用する場合は、車両メーカーに合わせて項目を選択してください。

4 **終了** にタッチする

メモ

- マイセットアップでも設定できます。（※『取扱説明書』 - 「マイセットアップをしよう」）
- **学習** にタッチした場合は、お好みの機能をステアリングリモコンに割り当てることができます。詳しくは『ユーザーズガイド』をご覧ください。

カメラ設定を行う

本機に汎用のバックカメラユニットを接続した場合は、カメラ設定を行ってください。
専用のカメラユニットを接続した場合は、自動的に設定されるため本操作は必要ありません。

1 メニュー - 設定・編集 - システム設定 - カメラ設定にタッチする



2 バックカメラにタッチする



3 バックカメラ入力 - ON にタッチする

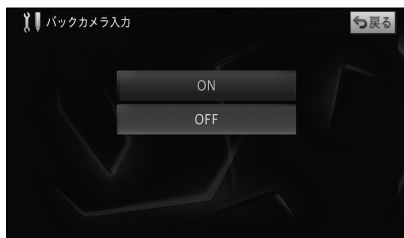

バックカメラを接続していないときは、**OFF**に設定してください。

4 バックカメラ切替極性 - LOW または HIGH にタッチする

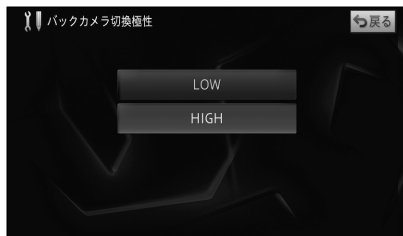

LOW: 接続状態画面 (P. 37 ページ) で、シフトレバーをバックに切り換えたとときに「バック信号」の表示が [LOW] になる車両の場合はこちらを選びます。

HIGH: 接続状態画面 (P. 37 ページ) で、シフトレバーをバックに切り換えたとときに「バック信号」の表示が [HIGH] になる車両の場合はこちらを選びます。

メモ

- 車種によっては、専用のバックカメラを装着してエンジンをかけると、シフトレバーをバックに切り換えなくてもバックカメラの画像が表示されることがあります。その場合は、**(NAVI)** を押してバックカメラの映像を解除し、バックカメラ切替極性で [LOW] を選んでください。

5 終了にタッチする

AUX 設定を行う

本機に VTR などの外部映像機器を接続した場合は、AUX 設定を行ってください。

1 メニュー - 設定・編集 - ソース 別設定 - AUX 設定 にタッチする



2 入力設定 - ON にタッチする



VTR などの外部映像機器を接続していないときは、**OFF** に設定してください。

3 終了 にタッチし、(NAVI) を押す

HDMI 設定を行う

本機に HDMI 機器を接続する場合は、HDMI 設定を行ってください。



HDMI 機器を接続していないときは、**OFF** に設定してください。

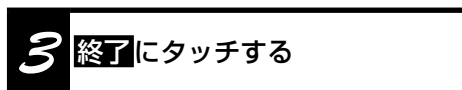

接続・取り付けが終わったら



リアモニター出力設定を行う

本機にリアモニターを接続した場合は、リアモニター出力設定を行ってください。

1

メニュー — 設定・編集 — システム設定 — その他設定 にタッチする



2

リアモニター出力設定 — ON にタッチする

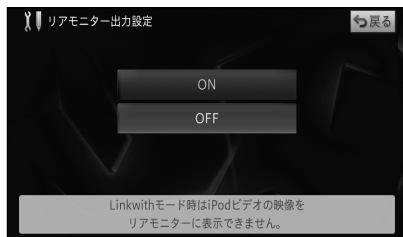

リアモニターを接続していないときは、**OFF** に設定してください。

3

戻る にタッチし、**(NAVI)** を押す

メモ

- AV ソースが ON の場合は、設定を変更することができません。AV ソースを OFF にしてから操作してください。
- リアモニター設定を **ON** にした場合、本機のモニターに表示される DVD ソースと iPod ビデオの映像は、**OFF** の場合と比べて、画質が劣化する場合があります。

センサー学習のエラーメッセージ

接続確認と各種設定を完了し、走行を開始すると本機は自動的に3Dハイブリッドセンサーの初期学習を行います。その際、つぎのようなエラーメッセージが表示されたときは、エラーの原因を取り除いてください。

<走行開始後のエラーメッセージ>

- **[車速信号線が外れました。接続を確認してください。]**
- **[車速パルス信号が異常です。接続を確認してください。]**
ピンクリード線（車速信号入力）の接続先および接続状態を確認してください。
- **[3Dハイブリッドセンサーが正常に動作していません。本体の取付け角度や向きを確認してください。取付けが正常な場合は、お買上げの販売店またはパイオニア修理受付窓口に御相談ください]**
「ナビゲーション本体の取り付け（ 23 ページ）」を参照して、取付角度が間違っていないか確認してください。取付角度が正しい場合は、内蔵センサーの故障が考えられます。お買上げの販売店またはパイオニア修理受付窓口にご相談ください。
- **[車速パルスが接続されていません。簡易ハイブリッドで動作します。]**
ピンクリード線（車速信号入力）を接続してください。接続すると、3Dハイブリッドで初期学習をやり直します。

<その他のエラーメッセージ>

- **[測位不能になりました。お買上げの販売店またはパイオニア修理受付窓口に御相談ください。]**
ナビゲーション本体の故障、劣化等が考えられます。お買上げの販売店またはパイオニア修理受付窓口にご相談ください。
- **[GPSアンテナが接続されていません。接続を確認してください。]**
- **[GPSアンテナが異常です。お買上げの販売店またはパイオニア修理受付窓口に御相談ください。]**
GPSアンテナの接続を確認してください。正しく接続されている場合は、断線・故障・劣化等が考えられます。お買上げの販売店またはパイオニア修理受付窓口にご相談ください。
- **[内蔵のセンサーが異常です。お買上げの販売店またはパイオニア修理受付窓口に御相談ください。]**
内蔵のセンサーの故障が考えられます。お買上げの販売店またはパイオニア修理受付窓口にご相談ください。
- **[取付け位置の変化を検出しました。センサーの再学習を開始します。]**
本機の取り付け位置の変化を自動で検出した事をお知らせするメッセージです。



