

取扱説明書

CD/USB/チューナーメインユニット

DEH-5100

DEH-4100



Made for



iPod



iPhone

■お客様登録のお願い

製品に関する情報をお知らせするために、お客様登録をお願いします。

登録は弊社ホームページにて可能です。以下URLにアクセスして登録を行ってください。

<http://pioneer.jp/support/members/>

なお、登録時に保証書に記載されている内容が必要になりますので、保証書をお手元にご用意ください。

弊社からの本製品の安全に関する重要なお知らせは、お客様登録をしていただいたお客様にいたします。

必ず登録をしていただきますようお願いいたします。

お買い上げいただきありがとうございます

- ▶ ご使用前に必ず本書をよくお読みいただき、記載された内容にしたがって正しくお使いください。
- ▶ 本書は紛失しないよう車の中に保管してください。

はじめに

基本操作

CDを
聞く

ラジオを
聞く

USBを
聞く

iPodを
聞く

アプリを
操作する

音の調節

初期システム設定

便利な機能



接続
取り付け

付録



安全上のご注意 (安全にお使いいただくために必ずお守りください)

あなたや他の人々への危害や財産への損害を未然に防止するために、必ずお守りいただくことを説明しています。

- 表示内容を無視して、誤った使いかたをしたときにおよぼす危害や損害の程度を次の表示で区分し、説明しています。

 警告	「人が死亡または重傷を負う可能性が想定される内容」です。
 注意	「人が軽傷を負う可能性が想定される内容および物的損害のみの発生が想定される内容」です。

- お守りいただく内容の種類を次の絵表示で区分し、説明しています。

 注意(警告を含む)しなければならない内容です。	 必ず行っていただく強制の内容です。
 禁止(やってはいけないこと)の内容です。	

AU-001-002

接続・取り付け

警告



禁止

本機は、DC12V \ominus アース車専用です
24V車で使用しないでください。火災や故障の原因となります。

エアバッグの動作を妨げる場所には、絶対に取り付けと配線をしない
エアバッグ装着車に取り付ける場合は、車両メーカーに作業上の注意事項を確認してください。エアバッグが誤動作し、死亡事故の原因となります。

前方視界や運転操作を妨げる場所、同乗者に危険を及ぼす場所には絶対に取り付けない
交通事故やケガの原因となります。

電源コードの被覆を切って、ほかの機器の電源を取らない

電源コードの電流容量がオーバーすると、火災や感電、故障の原因となります。

取り付けには保安部品(ステアリング、ブレーキ、タンクなど)のボルトやナットは絶対には使用しない
これらを使用すると、制動不能や発火、交通事故の原因となります。

警告



禁止

アンテナは、保安基準に適合しない場所に貼り付けたり、再貼り付けや汎用の両面テープで貼り付けたりしない

視界不良やアンテナがはがれて、事故の原因となります。



強制

取付・配線、取付場所の変更は、安全のため必ず販売店に依頼する

取付・配線や取り外しには、専門技術と経験が必要です。誤った取り付けや配線、取り外しをした場合、車に重大な支障をきたす場合があります。また、お客様ご自身による取付・配線は、ケガの原因となります。

作業前はバッテリーの \ominus 端子を外す
 \oplus と \ominus 経路のショートにより、感電やケガの原因となります。

作業前に、パイプ類、タンク、電気配線などの位置を確認する

車体に穴を開けて取り付ける場合は、パイプ類・タンク・電気配線などに干渉・接触しないように注意してください。また、加工部のサビ止めや浸水防止の処置を行ってください。

警告



強制

必ず付属の部品を使用し、確実に固定する

付属の部品以外を使用すると、機器内部の部品を損傷したり、しっかりと固定できずに外れて運転の妨げとなり、事故やケガの原因となります。

説明書に従って接続・取り付けする
説明書に従わずに接続・取り付けを行うと、火災や故障の原因となります。

コードの被覆がない部分はテープなどで絶縁する

ショートにより、火災や感電、故障の原因となります。

車体やネジ部分、シートレールなどの可動部にコードを挟み込まないよう配線する

断線やショートにより、火災や感電、故障の原因となります。

コード類は運転操作の妨げとならないように固定する

ステアリングやセレクトレバー、ブレーキペダルなどに巻き付くと、事故の原因となります。

取り付けと配線が終わったら、電装品が元通り正常に動作するか確認する

正常に動作しない状態で使用すると、火災や感電、交通事故の原因となります。

ねじなどの小物部品は、乳幼児の手の届かないところに保管する

誤って飲み込んだ場合は、ただちに医師に相談してください。

注意



禁止

直射日光やヒーターの熱風が直接当たる場所に取り付けない

内部温度が上昇し、火災や故障の原因となることがあります。

アンテナやモニターを不安定なところに取り付けない

落下などの原因となることがあります。

通風口や放熱板をふさがない

内部に熱がこもり、火災や故障の原因となることがあります。

コード類は絶対に途中で切断しない

コード類にはヒューズがついている場合があるため、保護回路が働かなくなり、火災の原因となることがあります。

注意



禁止

コード類の配線は、車体の高温部に接触させない

火災や感電の原因となることがあります。

製品同梱の電源リード線は、バッテリーに直接接続しない

火災や感電の原因となることがあります。電流が不足して、バッテリーから直接電源を取る場合は、専用の配線キットを使用してください。

分岐配線をしない

ケーブルが加熱して、火災・感電の原因となることがあります。

雨が吹き込む所や水や結露、ほこり、油煙などが混入するところには取り付けない

発煙や発火、故障の原因となることがあります。

コードが金属部に触れないように配線する

金属部に接触するとコードが破損して、火災や感電、故障の原因となることがあります。

アンテナやカメラは車幅や車の前後からはみ出さない場所に取り付ける
歩行者などに接触して、思わぬ事故の原因となることがあります。

アンテナコード等を車内に引き込む際は、雨水の浸入に注意する

雨水が車内に浸入すると、火災や感電の原因となることがあります。

使用方法

警告



禁止

運転者は走行中に操作をしない

前方不注意となり交通事故の原因となります。必ず安全な場所に停車してから操作してください。

メディア挿入口に手や指、異物を入れない

ケガや感電、火災や故障の原因となります。

液体で濡らさない

発煙・発火・感電の原因となります。特にお子様のいるご家庭ではご注意ください。

リモコンなどを放置しない

停車した時やカーブを曲がるときに、リモコンなどが足もとに転がり、ブレーキペダルなどの下に入り込むと運転の妨げになり、交通事故の原因となります。

警告



禁止

画面が映らない、音が出ない、音声が割れる、歪むなどの異常・故障状態で使用しない

思わぬ事故や火災、感電の原因となります。



接触禁止

雷が鳴り出したら、アンテナコードや本機に触れない

落雷による感電の危険性があります。



分解禁止

分解や改造をしない

交通事故や火災、感電の原因となります。



強制

ヒューズを交換するときは、必ず規定容量(アンペア)のヒューズを使用する

規定容量を超えるヒューズを使用すると、火災や故障の原因となります。

注意



禁止

本機は車載用以外で使用しない

発煙や発火、感電やケガの原因となることがあります。

アンプの放熱部に手を触れないやけどの原因となることがあります。



強制

音量は、車外の音が聞こえる程度で使用する

車外の音が聞こえない状態で運転すると、交通事故の原因となることがあります。



指のケガに注意

モニターの収納や角度調整時に手や指を挟まれないように注意するケガの原因となることがあります。

電池は正しく使う

警告



強制

事故防止のため、電池は幼児の手の届かない場所に保管する

万一、お子様が飲み込んだ場合は、ただちに医師の治療を受けてください。

電池の極性(⊕、⊖)に注意し、表示通りに入れる

電池の極性を間違えると、破裂、液漏れなどにより、ケガや周囲を汚染する原因となることがあります。

警告



強制

電池の液漏れが発生した場合は

皮膚や衣服に付着した時は、きれいな水で洗い流してください。目に入った時は、きれいな水で洗ったあと、ただちに医師にご相談ください。

注意



禁止

電池をショートさせたり、分解・加熱をしたり、火や水の中に入れてはいけない

電池の破裂や液漏れにより、火災やケガの原因となることがあります。

乾電池は充電しない

電池の破裂により、ケガの原因となることがあります。

指定以外の電池の使用や、新しい電池と古い電池を混ぜて使用しない

電池の破裂、液漏れにより、ケガや周囲を汚染する原因となることがあります。



強制

使いきった電池はすぐに交換する

液漏れにより、周囲を汚染する原因となることがあります。

リモコンは、直射日光・高温・多湿の場所を避けて保管する

ケースの変形、内部電池の破裂や液漏れの原因となることがあります。

異常時の問い合わせ

警告



強制

万一異常が起きた場合は、直ちに使用を中止し、必ず販売店かサービス相談窓口にご相談する

そのまま使用すると、思わぬ事故や火災、感電の原因となります。

目次

音を補正して高音質化する
(アドバンスド・サウンドレトリバー) 17

はじめに 7

本機の特徴	7
多様なメディアと圧縮フォーマットに対応	7
USB機器の接続	7
iPodの接続	7
バッテリー上がりを防ぐために	7
電源のON / OFFと最初の設定	7
フロントパネルの取り外しかた / 取り付けかた	8
フロントパネルの取り外しかた	8
フロントパネルの取り付けかた	8
ディスクの入れかた / 取り出しかた	8

基本操作 9

各部のなまえと主な働き	9
本体	9
リモコン(別売)	12
ディスプレイ	12
ソース切り換え	13
フォルダー / アルバム / 放送局の選択	13
曲 / ファイルの選択	13
早送り / 早戻し	13
ファンクションメニューの操作	13

CDを聞く 14

タイトルやアーティスト名を表示する	14
タイトルから曲やフォルダーをさがす	15
繰り返し再生する(リピートプレイ)	15
違う曲順で再生する(ランダムプレイ)	15
再生を一時停止する	15
音を補正して高音質化する (アドバンスド・サウンドレトリバー)	15

ラジオを聞く 16

放送局を1局ずつ登録する	16
複数の放送局を自動的に登録する	16
◀▶ボタンの動作を設定する	16

USBを聞く 17

繰り返し再生する(リピートプレイ)	17
タイトルやアーティスト名を表示する	17
タイトルから曲やフォルダーをさがす	17
違う曲順で再生する(ランダムプレイ)	17
再生を一時停止する	17

iPodを聞く 18

聞きたい曲をさがす	18
リスト表示をアルファベットで検索する	18
タイトルやアーティスト名を表示する	18
iPodで選曲して本機から再生する	19
繰り返し再生する(リピートプレイ)	19
違う曲順で再生する(シャッフルプレイ)	19
すべての曲をシャッフルしてから再生する	19
再生中の曲にリンクした曲を再生する	19
再生を一時停止する	20
オーディオブックの再生速度を変更する	20
音を補正して高音質化する (アドバンスド・サウンドレトリバー)	20

アプリを操作する 20

再生を一時停止する	20
音を補正して高音質化する (アドバンスド・サウンドレトリバー)	20

音の調節 21

オーディオメニューを切り換える	21
前後の音量バランスを調節する	21
左右の音量バランスを調節する	21
イコライザーカーブを選ぶ	21
イコライザーカーブを調節する	21
小さな音量でも聞きやすくする	22
サブウーファーを使う	22
サブウーファーの位相切り換え	22
サブウーファーのカットオフ周波数選択と レベル調節	22
低い音を強調する	23
低い音を出力しないようにする	23
各ソースの音量をそろえる	23

初期 / システム設定 24

初期設定メニューを切り換える	24
リア出力を設定する	24
システム設定を工場出荷時に戻す	25
システムメニューを切り換える	25
時計を合わせる	25
時計表示を切り換える	25
サブ表示部の表示を切り換える (DEH-5100のみ)	25
外部機器(AUX)の音声を聞けるようにする	26

便利な機能..... 26

MIXTRAX機能をON / OFFする.....	26
MIXTRAXメニューを切り換える.....	26
曲の再生時間を切り換える.....	27
点滅エリアを切り換える (DEH-5100のみ).....	27
点滅パターンを切り換える (DEH-5100のみ).....	27
表示パターンを切り換える (DEH-4100のみ).....	27
画面演出を設定する.....	27
効果音を設定する.....	28
イルミネーションメニューを切り換える.....	28
ボタンの色を選ぶ (DEH-5100のみ).....	28
ディスプレイの色を選ぶ (DEH-5100のみ).....	28
ボタンとディスプレイの色を選ぶ (DEH-5100のみ).....	28
ボタンとディスプレイの色を調節する (DEH-5100のみ).....	29
ボタンの色を選ぶ (DEH-4100のみ).....	29
夜間のディスプレイの明るさを切り換える.....	29
輝度を調節する.....	29
イルミネーションをスロー点灯 / 消灯させる (DEH-5100のみ).....	30

接続 / 取り付け..... 30

接続 / 取り付け上のご注意.....	30
接続 / 取り付け部品を確認する.....	30
本体関係.....	30
コード関係.....	30
取り付けの前に知ってほしいこと.....	30
取り付け上のご注意.....	30
取り付けのポイント.....	31
接続の前に知ってほしいこと.....	31
接続上のご注意.....	31
接続のポイント.....	31
コネクタ着脱のポイント.....	31
バッテリー交換時のご注意.....	31
接続する.....	32
本機のスピーカーリード線にリアスピーカーを接続する場合.....	32
本機のスピーカーリード線にサブウーファーを接続する場合 (1).....	34
本機のスピーカーリード線にサブウーファーを接続する場合 (2).....	34
本機のスピーカーリード線にサブウーファーを接続する場合 (3).....	35
本体を取り付ける.....	36
フロントパネルの取り外しかた / 取り付けかた.....	36
動作を確認する.....	36

付録..... 37

再生可能なメディアとファイルについて.....	37
メディア内のフォルダー構成について.....	38

ディスクについて.....	38
取り扱い上のご注意.....	38
お手入れについて.....	38
保管上のご注意.....	39
ディスク再生の環境について.....	39
使用できないディスクについて.....	39
再生できないディスクについて.....	39
USB 機器について.....	39
本機との接続について.....	39
保管上のご注意.....	39
iPodについて.....	39
本機が対応する iPod.....	39
iPodの設定について.....	40
故障かな?と思ったら.....	41
共通項目.....	41
ラジオ.....	41
CD、WMA / MP3 / WAV.....	41
AUX.....	41
こんなメッセージが表示されたら.....	42
共通のエラー表示.....	42
CD、WMA / MP3 / WAVのエラー表示.....	42
USBのエラー表示.....	42
iPodのエラー表示.....	43
APPのエラー表示.....	43
保証書とアフターサービス.....	44
保証書.....	44
保証期間.....	44
修理について.....	44
補修用性能部品の最低保有期間.....	44
ご質問、ご相談は.....	44
商標 / 著作権など.....	44
主な仕様.....	45

はじめに

本機の特徴

■ 多様なメディアと圧縮フォーマットに対応

音楽 CD のほか、次のメディアに収録した圧縮オーディオファイルを再生できます。
CD-R/CD-RW / USB ポータブルオーディオプレーヤー / USB メモリー
対応する圧縮フォーマットは、次のとおりです。
WMA / MP3 / WAV
対応とご注意について詳しくは、P37 をご覧ください。
また、iPod の接続にも対応しています。
さらに、圧縮フォーマットの楽曲の音を補正する機能として、「アドバンスド・サウンドレトリバー」を搭載しています。この機能により、高音質での再生が可能になります。

■ USB 機器の接続

USB ポータブルオーディオプレーヤーや USB Mass Storage Class 対応の USB メモリーに収録された WMA / MP3 / WAV ファイルを再生できます。
対応する USB 機器や接続時のご注意については、P39 をご覧ください。

■ iPod の接続

本機側からの操作はもちろん、iPod 側からの操作も可能で、スムーズな選曲が実現できます。再生中の iPhone または iPod touch のアプリケーションを、本機で操作することもできます。対応する iPod や接続時のご注意については、P39 をご覧ください。

✎ 本書では便宜上、iPod、iPhone を iPod と表記しています。

バッテリー上がりを防ぐために

本機をお使いになるときは、必ず車のエンジンをかけてください。
また、本機が電源 OFF のときでも、車のエンジンを止めた状態で、長時間、車のイグニッションスイッチを ON (または ACC) にしないでください。バッテリーが上がるおそれがあります。

✎ バッテリー上がりで本機に電源が供給されなくなると、本機は初期状態に戻ります。本機が初期状態に戻ると、ラジオのプリセットチャンネル (→P16)、時計 (→P25)、オーディオ調整 (→P21) などの設定内容は消去されます。消去された場合は、再設定してください。オーディオ調整の設定内容などは、メモしておくことをおすすめします。

電源の ON / OFF と最初の設定

本体の取り付け後、初めて電源を立ち上げたときに、セットアップメニューが自動で起動します。

1 セットアップメニューを実行する

ディスプレイに「SET UP :YES」と表示されたら、ロータリーコマンド (→P9) を押しします。

✎ セットアップメニューを実行しない場合は、ロータリーコマンドを回して NO を選びます。
• NO を選んだときや、約 30 秒間何も操作せずにセットアップメニューが解除されたときは、今後セットアップメニューでの設定はできません。その場合は、システムメニューで設定してください (→P25)。

2 時計を合わせる

ロータリーコマンドを回して、時を合わせます。ロータリーコマンドを押して分に切り換え、ロータリーコマンドを回して分を合わせます。ロータリーコマンドを押します。

3 セットアップメニューを終了する

ディスプレイに「QUIT :YES」と表示されたら、ロータリーコマンドを押します。

✎ 設定画面に戻る場合は、ロータリーコマンドを回して NO を選びます。

4 電源を OFF にする

SRC/OFF ボタンを長く押しします。
再度、電源を ON にする場合は、SRC/OFF ボタン (→P9) を押しします。

フロントパネルの取り外しかた／ 取り付けかた

盗難抑制のため、フロントパネルを取り外す(デタッチ)ことができます。

- フロントパネルを無理に引いて取り外さないでください。
- 取り外し、取り付けの際に、ディスプレイやボタンを強く持たないでください。
- 落とす、ぶつけるなどの強い衝撃を与えないでください。故障することがあります。
- 分解しないでください。
- ベンジンやシンナーなどの揮発性の薬品をかけないでください。
- 汚れたときは、きれいな乾いた布でふいてください。その際、フロントパネルおよび本体の端子部には触らないでください。接触不良の原因となることがあります。
- デタッチを行うときは、フロントパネルからAUX/USBケーブルを取り外してください。取り外さなかった場合は、機器や車両の備品が破損するおそれがあります。
- 安全のため、停車してからデタッチを行ってください。

■ フロントパネルの取り外しかた

1 デタッチボタンを押して、ロックを解除する(→P9)

2 フロントパネルの右側を上げ(Ⅰ)、手前に引いて取り外す(Ⅱ)

フロントパネルが外れます。

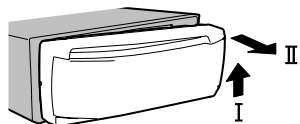

3 フロントパネルを保管する

取り外したフロントパネルは、ケースなどに入れて保管してください。

■ フロントパネルの取り付けかた

1 フロントパネルの左側を本体にあわせる

フロントパネルを本体の左側に確実に合わせてください。

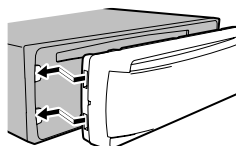

2 フロントパネルの右側を押して、本体に取り付ける

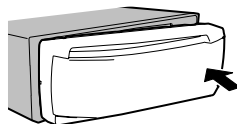

ディスクの入れかた／取り出しかた

1 レーベル面を上にして、CD挿入口に差し込む

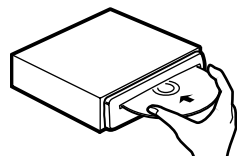

取り出すときは、▲ ボタン(→P12)を押します。CDが出てきます。

- CD挿入口には、CD以外のものを入れないでください。故障の原因となります。
- 「CD TEXT」や「CD-ROM」など、文字情報が記録されたディスクでは、ディスクタイトル、曲名などを表示できます(→P14)。
- 本機は、挿入されたディスクからファイル形式などの情報を読みとります。この間、画面には「FORMAT READ」と表示されます。
- 圧縮オーディオファイルと音楽データが混在しているディスクの場合、切り換えて再生できます。切り換えるときは、BAND/◀ ボタンを押します。再生は、それぞれ先頭の曲から始まります。
- 8 cm ディスクには対応していません。また、アダプターを装着した8 cm ディスクも絶対に使用しないでください。
- 圧縮オーディオファイルを早送り/早戻ししているときには、音声は出力されません。
- VBR(可変ビットレート)で録音されたファイルを早送り/早戻しすると、再生経過時間が正しく表示されないことがあります。
- 出てきたディスクはすぐに取り出して保管してください。CD挿入口からディスクを出したまま走行すると危険です。
- ▲ ボタンを押してCD再生をやめたときは、自動的に本機の電源がOFFになります。
- 電源がOFFでも、▲ ボタンを押してCDを取り出せます。
- ディスクをセットしたまま、電源をOFFにしたりほかのソースに切り換えたりできます。
- CD/CD-R/CD-RWを使用するときのご注意については、P38をご覧ください。

基本操作

各部のなまえと主な働き

■ 本体

DEH-5100

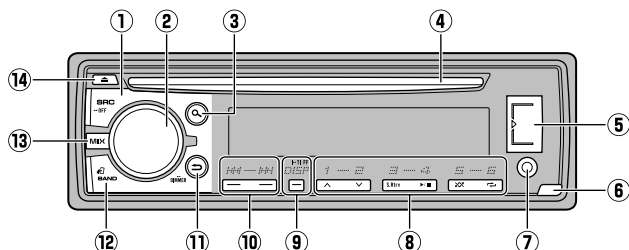

DEH-4100

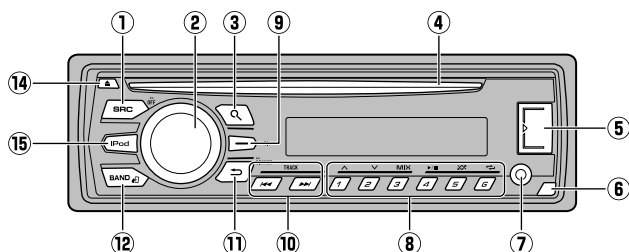

① SRC/OFF ボタン

押すと、電源がONになります。
長く押すと、電源がOFFになります。
電源ONのときは、押すごとにソースが切り換わります(→P13)。

- ディスクをCD挿入口に差し込んだり、USBやiPodを接続した場合も、電源がONになります。
- 本機のアンテナコントロール線の接続状態によっては、ラジオが受信できない場合があります(→P32)。また、オートアンテナ車のアンテナを下げる場合は、電源をOFFにしてください。
- 時計を表示させている場合、電源がOFFでも時計を表示します。

② ロータリーコマンドー

左右に回して音量を調整します。交通情報を受信中に調整した場合、交通情報用の音量として設定できます。
リストやメニュー画面を表示しているときは、左右に回して項目を選び、押して決定します。

③ ㊄ ボタン

音楽データや圧縮オーディオ再生時：
曲名、ファイル名、フォルダー名の一覧(トラック/ファイル/フォルダーリスト)を表示します。

iPod再生時：

ブラウズモードに切り換わります。
ブラウズモード中に押すと、アルファベットサーチモードに切り換わります。

④ CD挿入口

レーベル面を上にして、CDを挿入します。

⑤ USBポート

カバーを開け、ケーブルを使ってUSB機器やiPod、MTP対応のAndroid機器を接続します。

⑥ デタッチボタン

フロントパネルが外れます。

⑦ AUX入力端子

外部機器(AUX)を接続します。3.5 mm φ ステレオミニジャックをお使いください。

⑧ 1/△ ~ 6/↶ ボタン

1/△ (アップ) ボタン

CD、USB/iPodソースのときに押すと、次のフォルダーやアルバムに切り換わります (→P13)。

2/▽ (ダウン) ボタン

CD、USB/iPodソースのときに押すと、前のフォルダーやアルバムに切り換わります (→P13)。

3/S.Rtrv ボタン (DEH-5100)

CD、USB/iPod、APPソースのときに押すと、アドバンスド・サウンドレトリバーの設定を切り換えることができます (→P15)。

3/MIX ボタン (DEH-4100)

USB、iPodソースのときに押すと、MIXTRAX機能がON/OFF切り換えできます (→P26)。

4/▶/|| (再生/一時停止) ボタン

CD、USB/iPod、APPソースのときに押すと、再生/一時停止できます (→P15)。

5/✂ (ランダム) ボタン

CD、USBソースのときに押すと、ランダムプレイをON/OFFできます (→P15)。iPodソースのときに押すと、シャッフル再生の切り換えができ、長く押すと全曲シャッフル再生します (→P19)。

6/↶ (リピート) ボタン

CD、USB/iPodソースのときに押すと、再生範囲の設定を切り換えることができます (→P15)。

プリセットボタンとして使用：

各ボタンに放送局を登録し、押すと受信できます (→P16)。

⑨ DISP/TI ボタン

ソース再生時：

ディスプレイの表示を次のように切り換えます。
ラジオ

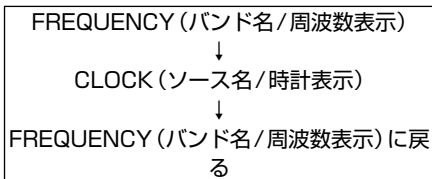

CD-DA/CD-TEXT

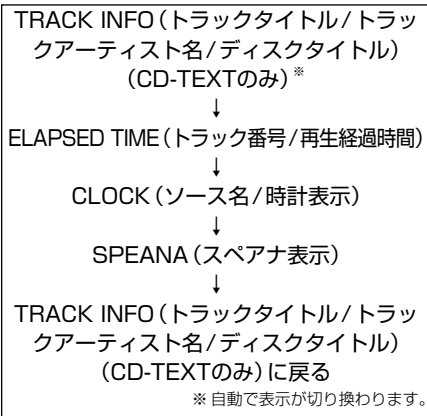

WMA/MP3/WAV ファイル

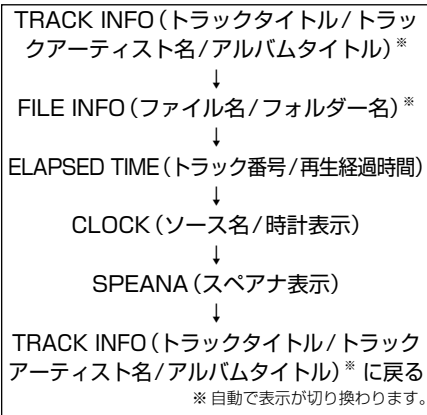

iPod

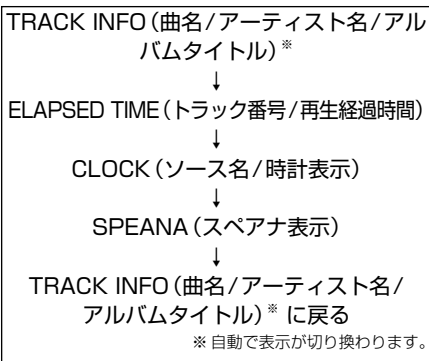

APP



電源 OFF 時:

ディスプレイに時計が表示されます。長く押すと、高速道路などで放送されている交通情報を受信します。

電源 OFF 時以外:

長く押すと、高速道路などで放送されている交通情報を受信します。交通情報受信時に押すと、周波数表示と時計表示が切り換わります。

⑩ ◀▶/▶▶ ボタン

ラジオ受信時:

押すと、周波数を手動で選局し、押すたびに周波数を送ります。長く押すと、受信可能な放送局が見つかるまで自動で周波数を送ります。押し続けると、途中の放送局を飛ばし、離れたところから自動選局を開始します。プリセットチャンネル (登録した放送局) を選ぶ場合は、ボタンの動作設定を「PCH」に設定します (→P16)。この場合、プリセット番号順に選局します。

交通情報受信時:

1 620 kHz / 1 629 kHzが切り換わります。

CD / USB / iPod / APP再生時:

押すと、曲が切り換わります。押し続けると、早送り / 早戻しを行います。再生しているオーディオブック、Podcastやビデオファイル (コントロールモード中) などにチャプターがある場合、押してチャプターが選べます。

• 早送り / 早戻ししているときには、音声は出力されません。

⑪ ◀/DIMMER ボタン

CD / USB / iPod / APPのリスト表示中: 前のリスト (1つ上の階層のフォルダー) に戻ります。長く押すと、最上位の階層に戻ります。

メニュー画面や項目リストのアルファベット検索画面を表示しているとき:

1つ前の画面に戻ります。



- VBR (可変ビットレート) で録音されたファイルを早送り / 早戻しすると、再生経過時間が正しく表示されないことがあります。
- 本機の文字表示は、半角英数字のみに対応しています。
- タイトル名などが収録されていないディスクで表示を切り換えると、「[NO TITLE]」や「[NO NAME]」などが表示されます。
- ファイルをエンコード / ライティングしたアプリケーションによっては、ファイル名などが正しく表示されないことがあります。
- WMP11を使用して WAV ファイルをエンコードしたときに、WAV ファイルのファイル名などを表示できます。
- 音楽データや WMA / MP3 / WAV ディスク以外では、タイトルは表示しません。
- MP3 ファイルをライティングした iTunes のバージョンによっては、ファイル名などが正しく表示されないことがあります。
- 本機が表示できない文字が iPod に記録されている場合、その文字は表示されません。

ふだんの再生画面時や電源 OFF の時計表示中: 夜間のディスプレイの明るさを切り換えます。ボタンを押すごとに ON/OFF が切り換わります (→P29)。

⑫ BAND/◀▶ ボタン

ラジオ受信時:

バンドを次のように切り換えます。

FM-1 → FM-2 → AM-1 → AM-2 → FM-1 に戻る
放送局リストを表示している場合は、ふだんの受信画面に戻ります (30 秒間、何も操作しないと自動的にふだんの再生画面に戻ります)。

CD / USB / iPod のリスト表示中:

ふだんの再生画面に戻ります (30 秒間、何も操作しないと自動的にふだんの再生画面に戻ります)。

長く押すとフォルダー 01 (ROOT) に戻ります。フォルダー 01 (ROOT) にファイルがない場合は、次のフォルダーから再生が始まります。

音楽データと圧縮オーディオファイルが混在した CD の再生時:

再生するファイルを切り換えます。切り換え後は、それぞれ先頭の曲から再生します。

マストレージクラス対応のメモリデバイスが複数あるUSBの再生時:

再生するメモリデバイスを切り換えます。切り換えられるメモリデバイスの数は32までです。

iPod再生時:

「コントロールモード」の設定を切り換えます(→P19)。

APPソース時:

スマートフォンのアプリケーションで再生中の曲を、一時停止します。もう一度押すと、再生が再開します。

メニュー画面を表示しているとき:

メニューを解除します。(初期設定メニューや電源OFFの状態から操作したシステムメニューを解除すると、電源がOFFになります。)

MIXTRAX演出画面を表示中:

表示を解除し、通常の画面表示に切り換えます。

13 MIXボタン(DEH-5100)

USB、iPodソースのときに押すと、MIXTRAX機能がON/OFF切り換えできます(→P26)。

14 ▲ボタン

挿入したCDが出てきます。

15 iPodボタン(DEH-4100)

iPodソースのときに押すと、コントロールモードの設定が切り換わります(→P19)。

iPodソースで、メニューやブラウズ表示がされているときに押すと、ふだんの再生画面に戻ります。

■ リモコン(別売)

別売のリモコン「CD-R500」で、本機を操作できます。

リモコンの取り扱いについては、リモコンの説明書をお読みください。

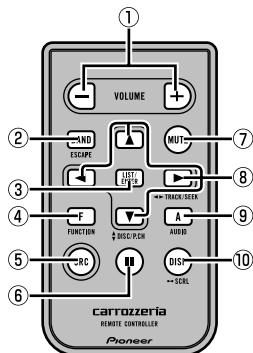

1 VOLUME ボタン

2 BAND/ESCAPE ボタン

3 LIST/ENTER ボタン

4 FUNCTION ボタン

5 SRC (SOURCE) ボタン

6 || (ポーズ) ボタン

7 MUTE ボタン

8 ▲/▼/◀/▶ ボタン

9 AUDIO ボタン

10 DISP/SCRL ボタン

■ ディスプレイ

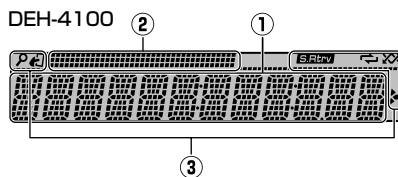
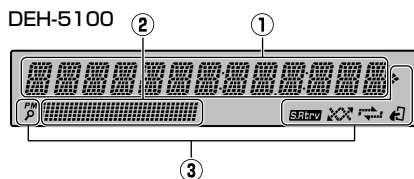

1 メイン表示部

ソースやメディア・圧縮フォーマットなどによって、異なる情報を表示します。

ラジオ: バンドと周波数

オーディオCD、WMA/MP3/WAV、iPod、

APP: トラック番号と再生経過時間

各種メニュー: 各種の設定内容などを表示します。







2 サブ表示部

再生音と連動するスペアナやサブ情報を表示します。お好みの表示に切り換えることができます。(DEH-5100)

再生音と連動するレベルメーターを表示します。(DEH-4100)

③ インジケーター表示部

再生状態などを表示します。

	サブ表示部に時計を表示している(12時間表示)、午後の時間が表示されるときに点灯します。(DEH-5100のみ)
	リストを表示しているときに点灯します。
	アドバンスド・サウンドレトリバーの設定がONのときに点灯します。
	ランダム再生時に点灯します。 iPodでシャッフルプレイまたは全曲シャッフルをしているときに点灯します。
	リピート再生時に点灯します。
	iPodから操作できるときに点灯します。
	メニュー表示で下位階層があるときに点灯します。

ソース切り換え

ソースとは、SRC/OFF ボタンを押すと切り換わる、CDやラジオなどの音源のことです。

1 本機の電源をONにする (→P7)

2 ソースを切り換える

SRC/OFF ボタンを押すごとに切り換わります。

RADIO (FM/AM) → CD → USB / USB
MTP / iPod → APP (iPhone/iPod touch アプリケーション) → AUX (外部機器) →
RADIO (FM/AM) に戻る

- 次の場合、該当のソースには切り換わりません。
 - 対応する機器を接続していない
 - ディスクをセットしていない
 - AUXソースをOFFにしている (→P26)

フォルダー／アルバム／放送局の選択

圧縮オーディオ再生時は、フォルダーが選べます。
iPod再生時は、アルバムが選べます。ラジオ受信時は、放送局が選べます。

次のフォルダー／アルバム／放送局を選ぶ

1 /  ボタンを押します。

前のフォルダー／アルバム／放送局を選ぶ

2 /  ボタンを押します。

- 圧縮オーディオファイル再生時は、BAND /  ボタンを長く押すと、フォルダー-01 (ROOT)に戻ります。フォルダー-01 (ROOT)にファイルがない場合は、次のフォルダーから再生が始まります。

曲／ファイルの選択

次の曲／ファイルを選ぶ

 ボタンを押します。

前の曲を選ぶ

 ボタンを押します。

早送り／早戻し

早送りする

 ボタンを押し続けます。

早戻しする

 ボタンを押し続けます。

- 圧縮オーディオファイルを早送り／早戻ししているときには、音声は出力されません。
- VBR (可変ビットレート) で録音されたファイルを早送り／早戻しすると、再生経過時間が正しく表示されないことがあります。

ファンクションメニューの操作

現在選択中のソースに応じた便利な機能を使うことができます。

1 ファンクションメニューを表示する

電源ONの状態、ロータリーコマンドーを押します。
ロータリーコマンドーを回してFUNCTIONを選び、押します。

2 機能を選ぶ

ロータリーコマンドを回すごとに切り換わります。押すと決定または設定値が変更されます。

CDの場合：[S.RTRV]

ラジオの場合：[BSM] ⇄ [SEEK]

USBの場合：[S.RTRV]

iPodの場合：[AUDIO BOOK] ⇄ [S.RTRV]

APPの場合：[SEL DEVICE] ⇄ [PAUSE] ⇄ [S.RTRV]

機能名	動作内容
S.RTRV	デジタル信号処理を用いて圧縮音楽の音質を補正する機能です。失われた音を補間して、高音質再生を実現します(→P15)。操作方法はCD、USB、iPod、APPで共通です。
BSM	受信状態の良い放送局を自動でさがして登録できます。登録された放送局は、手軽に受信できます(→P16)。
SEEK	ラジオソース時の◀◀/▶▶ボタン動作を設定できます(→P16)。
AUDIO BOOK	オーディオブックの再生中に、オーディオブックの再生速度を変更できます(→P20)。コントロールモードをiPodに設定しているときは選択できません。
SEL DEVICE	接続する機器を選びます。
PAUSE	APPソース時、曲の再生を一時停止できます(→P20)。

CDを聞く

画面例 (DEH-5100)



タイトルやアーティスト名を表示する

トラックタイトルやディスクタイトル、アーティスト名などを表示できます。

1 表示を切り換える

DISP/TIボタンを押すごとに切り換わります。

音楽データ (CD-DA/CD-TEXT) を再生しているとき

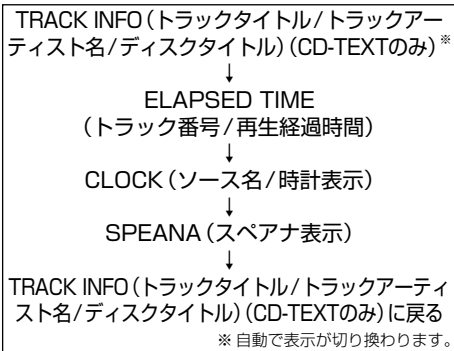

WMA / MP3 / WAVを再生しているとき

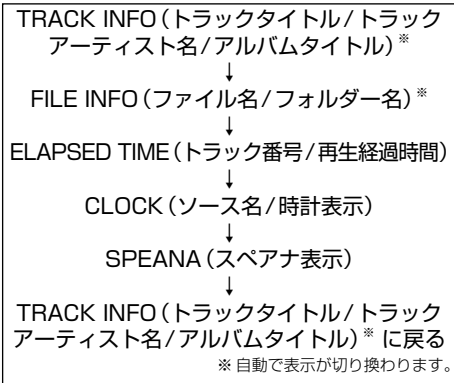

- タイトル名などが収録されていないディスクで表示を切り換えると、「NO TITLE」や「NO NAME」などが表示されます。
- CD-R / CD-RWディスクに記録されているタイトルなどの文字情報は、表示されない場合があります。(音楽データ (CD-DA) 再生時)
- ファイルをエンコード / ライティングしたアプリケーションによっては、ファイル名などが正しく表示されないことがあります。

- WMP11を使用してWAVファイルをエンコードしたときに、WAVファイルのファイル名などを表示できます。
- [CD-TEXT]や[CD-ROM]など、文字情報が記録されたディスク以外では、タイトルは表示されません。
- MP3ファイルをライティングしたiTunesのバージョンによっては、ファイル名などが正しく表示されないことがあります。

機能名	動作内容
ONE	いま聞いている曲を繰り返し再生する。
FLD	いま聞いているフォルダーを繰り返し再生する。



- 選んだ再生範囲は、ランダムプレイの再生範囲に影響します。
- フォルダーリピートは、再生中のフォルダー内の曲だけを再生します。サブフォルダー内の曲は、再生しません。

タイトルから曲やフォルダーをさがす

音楽データ (CD-DA) や圧縮オーディオの再生中に、トラック番号や曲名、ファイル名、フォルダー名の一覧 (トラック/ファイル/フォルダーリスト) を見ながら、聞きたい曲、ファイル、フォルダーを選べます。

1 トラック番号やトラック/ファイル/フォルダーリストを表示する

🔍 ボタンを押します。

2 トラック番号、曲名、ファイル名、フォルダー名を切り換える

🔄 ボタンを回します。

3 フォルダー内のフォルダー/ファイルを表示する

フォルダー表示時に、ロータリーコマンドを押します。

再生したいトラック/曲/ファイルが見つかったら、ロータリーコマンドを押します。



- トラック番号やトラック/フォルダー/ファイルリストは、必ず先頭・ROOTから表示されます。
- フォルダーが表示されているときにロータリーコマンドを長く押し、そのフォルダー内のはじめの曲から再生されます。
- フォルダー内に再生できるファイルがない場合、[NO FILES]と表示されます。ロータリーコマンドを押しても再生されません。

繰り返し再生する (リピートプレイ)

1 再生範囲を切り換える

6/🔄 を押しごとに切り換わります。

CDを再生しているとき

[ALL] (ディスクリピート) ⇄ [ONE] (トラックリピート)

WMA/MP3/WAVを再生しているとき

[ALL] → [ONE] → [FLD] → [ALL] に戻る

機能名	動作内容
ALL	いま聞いているディスクを繰り返し再生する。

違う曲順で再生する (ランダムプレイ)

1 ランダムプレイする範囲を選ぶ

リピートプレイで選んだ範囲でランダムに再生されます (→P15)。

2 設定を切り換える

5/🔀 ボタンを押すと、次の曲からランダムに再生されます。もう一度押しとOFFになります。



- 再生範囲がトラックリピートのときにランダムプレイ設定をONにすると、再生範囲が次のように切り換わります。
 - CD: ディスクリピート
 - 圧縮オーディオファイル: フォルダーリピート
- ランダムプレイ中に曲を変更する場合は、▶▶ ボタンを押して切り換えてください。◀◀ ボタンを押すと、再生中の曲の先頭に戻ります。

再生を一時停止する

1 設定を切り換える

4/▶/|| ボタンを押すと、一時停止します。もう一度押しと再生を再開します。

音を補正して高音質化する (アドバンスド・サウンドレトリバー)

1 ファンクションメニューから [S.RTRV] を選ぶ (→P13)

2 設定を切り換える

ロータリーコマンドを押すごとに切り換わります。

[OFF] → [1] → [2] → [OFF] に戻る



- 1は低圧縮率の音声、2は高圧縮率の音声に適しています。
- 3/S.Rtrv ボタンでも切り換えられます(→P10) (DEH-5100のみ)。
- MIXTRAX 機能を ONIにすると(→P26)、自動でOFFに切り換わります。メインメニューのFUNCTIONは非表示となり、設定の切り換えはできません。MIXTRAX 機能をOFFに戻すと、直前の設定に戻ります。

ラジオを聞く

画面例 (DEH-5100)

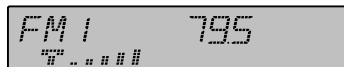

放送局を1局ずつ登録する

1/△～6/◀のボタンを使って、よく聞く放送局を1局ずつ手で登録できます(プリセットチャンネル)。登録した放送局は、手軽に受信できます。

1 登録するバンド、登録したい放送局を選ぶ(→P11)

2 放送局を登録する

1/△～6/◀のボタンを長く押します。登録動作中にプリセット番号が点滅します。登録が完了するとプリセット番号の点滅が終わり、その放送局を受信します。

複数の放送局を自動的に登録する

1 登録するバンドを選ぶ(→P11)

2 ファンクションメニューから [BSM] を選ぶ(→P13)

3 自動登録を開始する

ロータリーコマンドを押します。登録が完了すると、1の番号に登録された放送局を受信します。



- BSMとは、「Best Stations Memory (ベストステーションズメモリー)」の略です。
- バンドごとに放送局を6局ずつ登録できます。
- 受信状態の良い放送局が6局より少ないときは、前に登録した内容が残ることがあります。

◀ / ▶ ボタンの動作を設定する

1 ファンクションメニューから [SEEK] を選ぶ(→P13)

2 設定を切り換える

ロータリーコマンドを押すごとに切り換わります。

[MAN] ⇄ [PCH]

機能名	動作内容
MAN	手動で選局する。
PCH	登録した放送局を切り換える。

USBを聞く

画面例 (DEH-5100)



音を補正して高音質化する(アドバンスド・サウンドレトリバー)

操作方法はCDの場合と同じです(→P15)。



- 本機は、接続されたUSB機器から情報を読み取ります。この間、画面には、「FORMAT READ」と表示されます。USB機器の情報量によっては、再生までに時間がかかる場合があります。
- USB機器にバッテリー充電機能がある場合、エンジンスイッチがACCまたはONIになっているときにUSB機器のバッテリーが充電されます。
- USB機器を接続したまま、電源をOFFにしたり他のソースに切り換えることができます。
- USB機器は、いつでも取り外すことができます。
- USB機器を取り外すことで、再生を終了することもできます。
- MTP対応のAndroid機器(Android OS 4.0以上搭載)は、USBソースでMTP接続ができます。Android機器に付属のケーブルを使って接続します。ただし、接続した機器、機器に保存してあるファイル数やオーディオファイルによっては、再生できない場合があります。

繰り返し再生する(リピートプレイ)

操作方法はCDの場合と同じです(→P15)。

切り換わる範囲は以下の通りです。

[ALL] → [ONE] → [FLD] → [ALL] に戻る

機能名	動作内容
ALL	すべての曲を繰り返し再生する。
ONE	いま聞いている曲を繰り返し再生する。
FLD	いま聞いているフォルダーを繰り返し再生する。

タイトルやアーティスト名を表示する

操作方法はCDの場合と同じです(→P14)。

タイトルから曲やフォルダーをさがす

操作方法はCDの場合と同じです(→P15)。

違う曲順で再生する(ランダムプレイ)

操作方法はCDの場合と同じです(→P15)。

再生を一時停止する

操作方法はCDの場合と同じです(→P15)。

iPodを聞く

画面例 (DEH-5100)



- iPhone/iPod touch 以外では、再生範囲が1曲リピートのときは、◀/▶ボタンを押して曲を選ぶことはできません。
- iPodには指定のケーブルのみを接続してください(→P39)。指定のケーブル以外のものを接続すると、本機が正常に動作しないことがあります。
- 本機に接続する前に、iPodからヘッドホンを外してください。
- iPodを使用するときのご注意やiPodの設定については、P40をご覧ください。
- iPodを接続したまま、他のソースに切り換えることができます。
- iPodは、いつでも取り外すことができます。
- エンジンスイッチがACCまたはONになっている場合、iPodのバッテリーが充電されます。
- iPodの電源をOFFにするには、ケーブルを取り外します。

聞きたい曲をさがす

プレイリスト、アーティスト、アルバム、曲、Podcast (ポッドキャスト)、ジャンル、作曲家、オーディオブックの項目別リストから、好みの曲を選んで再生できます。(ブラウズモード)



- iPodに保存してあるファイルの数によっては、項目の表示に時間がかかる場合があります。
- 本機が表示できない文字がiPodに記録されている場合、その文字は表示されません。

1 ブラウズモードにする

Qボタンを押します。

2 項目を選ぶ

ロータリーコマンドを回します。押すと決定します。

必要に応じて項目を絞り込んでください。再生したい曲が見つかったら、ロータリーコマンドを押します。



- アルファベット順に表示する項目のときに、Qボタンを押すと、アルファベットサーチモードになります(→P18)。
- 再生したい項目を選んでいときにロータリーコマンドを長く押しすと、その項目内の曲を最初からすべて再生できます。

リスト表示をアルファベットで検索する

項目別リスト表示中に、頭文字のアルファベットを指定して検索できます。



- アルファベット順に表示されるリストのときに操作できます。
- 頭文字が、半角のアルファベットまたは数字で記録されているものが対象です。

1 タイトルやアーティスト名などのリストを表示する(→P18)

2 アルファベットサーチモードに切り換える

リスト表示中にQボタンを押します。

もう一度Qボタンを押すと、アルファベットサーチモードを解除します。



- ロータリーコマンドを2回連続で回して、入力画面を表示することもできます。

3 検索したいアルファベットを表示する

ロータリーコマンドを回してアルファベットを選び、押します。選んだアルファベットを先頭にして、リストが表示されます。



- 対象となる曲がなかったときは、「NOT FOUND」が表示されたあとリスト表示に戻ります。

タイトルやアーティスト名を表示する

操作方法はCDの場合と同じです(→P14)。

切り換わる内容は以下の通りです。

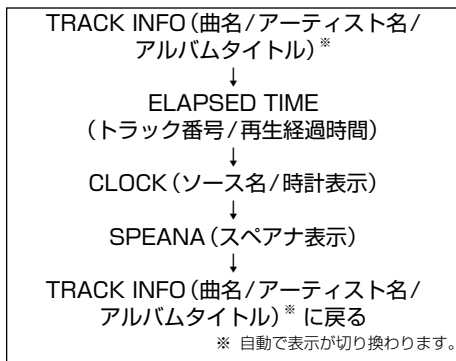

- 本機が表示できない文字がiPodに記録されている場合、その文字は表示されません。

iPodで選曲して本機から再生する

選曲などの操作を、本機とiPodのどちらでするか切り換えられます(コントロールモード)。iPodに設定すると、iPodの画面で操作できます。日本語のタイトルも、そのまま見て曲を選ぶので便利です。

 対応iPodについては、P39をご覧ください。

1 コントロールモードを切り換える

BAND/ ボタンを押すごとに切り換わります。
[iPod] ⇄ [AUDIO]

機能名	動作内容
iPod	iPodで選曲などの操作をする。
AUDIO	本機で選曲などの操作をする。

-  音量は本機からしか調節できません。
- iPodに設定すると、再生は停止されます。iPodを操作して、再生してください。
 - コントロールモードをiPodに設定していても、本機から次の操作ができます。
 - 一時停止
 - 選曲
 - 早送り/早戻し
 - S.RTRV機能の設定
 - コントロールモードをAUDIOに設定した場合、iPodは本機に接続されている間、iPod自身で電源をOFFすることはできません。
 - コントロールモードはiPodボタンを押して切り換えることもできます(DEH-4100のみ)。

繰り返し再生する(リピートプレイ)

操作方法はCDの場合と同じです(→P15)。

切り換わる範囲は以下の通りです。

[OFF] (コントロールモードiPod時) → [ONE] → [ALL] → [OFF] に戻る

機能名	動作内容
OFF	繰り返し再生しない。
ONE	いま聞いている曲を繰り返し再生する。
ALL	いま聞いているリスト内のすべての曲を繰り返し再生する。

違う曲順で再生する(シャッフルプレイ)

1 設定を切り換える

5/ ボタンを押すごとに切り換わります。
[OFF] → [SNG] → [ALB] → [OFF] に戻る

機能名	動作内容
OFF	ランダムに再生しない。
SNG	いま聞いているリスト内の曲をランダムに再生する。
ALB	アルバムをランダムに選び、選んだアルバム内の曲を順番通りに再生する。

すべての曲をシャッフルしてから再生する

1 設定を切り換える

5/ ボタンを長く押すと、全曲シャッフル再生が始まります。

 全曲シャッフルを解除するには、SHUFFLEで「OFF」を選びます(→P19)。

再生中の曲にリンクした曲を再生する

再生中の曲にリンクした曲を、以下のリストから再生できます。

- 再生中のアーティストのアルバムリスト
- 再生中のアルバムに収録されている曲のリスト
- 再生中のジャンルのアルバムリスト

 リンクのサーチ条件に関連したリストがない場合は、「NOT FOUND」と表示されます。

1 LINK PLAYモードに切り換える

Q ボタンを長く押します。

2 リンクのサーチ条件を切り換える

ロータリーコマンドを回すごとに切り換わります。

[ARTIST] ⇄ [ALBUM] ⇄ [GENRE]

機能名	動作内容
ARTIST	再生中のアーティストの曲を再生。
ALBUM	再生中のアルバムに収録されている曲を再生。
GENRE	再生中のジャンルの曲を再生。

③ リンクのサーチ条件を選ぶ

ロータリーコマンドを押します。現在の曲の再生が終わると、リンクした曲に切り換わりま



す。
•リンクプレイ以外の操作を行うと、リンクプレイでの選択結果が解除される場合があります(例: 早送り/早戻し)。

再生を一時停止する

操作方法はCDの場合と同じです(→P15)。

オーディオブックの再生速度を変更する

① ファンクションメニューから [AUDIO BOOK]を選ぶ(→P13)

② 再生速度を切り換える

ロータリーコマンドを回すごとに切り換わります。

[NORMAL] ⇄ [FASTER] ⇄ [SLOWER]

機能名	動作内容
NORMAL	標準速度で再生する。
FASTER	やや速い速度で再生する。
SLOWER	やや遅い速度で再生する。

音を補正して高音質化する(アドバンスド・サウンドレトリバー)

操作方法はCDの場合と同じです(→P15)。

アプリを操作する

iPhoneまたはiPod touchのアプリケーションを再生中に、本機でコントロールできます。本機に接続したiPhoneまたはiPod touchでアプリケーションの操作を行い、曲を再生状態にします。APPソースに切り換えた後(→P13)、本機のボタン(→P9 ~ P12)でコントロールします。



- 対応アプリケーションの情報については、カロッツェリアホームページ(<http://carrozzeria.jp>)でご確認ください。
- iOSが5.0未満の場合、画面に表示される曲情報が正しくない場合があります。
- スマートフォンやアプリケーションの仕様によっては、本機の画面に表示できない場合があります。
- iPhone/iPod touchには指定のケーブルのみを接続してください(→P39)。指定のケーブル以外のものを接続すると、本機が正常に動作しないことがあります。
- 本機に接続する前に、iPhone/iPod touchからヘッドホンを外してください。
- iPhone/iPod touchを使用するときのご注意やiPhone/iPod touchの設定については、P40をご覧ください。
- iPhone/iPod touchを接続したまま、本機の電源をOFFにしたり他のソースに切り換えたりできません。
- iPhone/iPod touchは、いつでも取り外すことができます。
- エンジンスイッチがACCまたはONになっている場合、iPhone/iPod touchのバッテリーが充電されます。
- iPhone/iPod touchの電源をOFFにするには、ケーブルを取り外します。

再生を一時停止する

ファンクションメニューを使って一時停止する方法です。

① ファンクションメニューから [PAUSE]を選ぶ(→P13)

② 設定を切り換える

ロータリーコマンドを押すと、一時停止します。もう一度押すと再生を再開します。

音を補正して高音質化する(アドバンスド・サウンドレトリバー)

操作方法はCDの場合と同じです(→P15)。

音の調節

「音量バランス調節」「ラウドネス」などの音質調整機能を使うときは、オーディオメニューで機能を選んで操作します。

画面例 (DEH-5100)



オーディオメニューを切り換える

1 オーディオメニューを表示する

電源ONの状態、ロータリーコマンドーを押します。

ロータリーコマンドーを回してAUDIOを選び、押します。

2 機能を選ぶ

ロータリーコマンドーを回すごとに切り換わります。押しと決定または設定値が変更されます。
[FADER] ⇄ [BALANCE] ⇄ [EQ SETTING] ⇄ [LOUDNESS] ⇄ [SUB. W.] ⇄ [SUB.W CTRL] ⇄ [BASS BOOST] ⇄ [HPF SETTING] ⇄ [SLA]

- 交通情報を受信しているときは、FADERとBALANCE以外は調節できません。
- SUB.W CTRLは、SUB.WがOFFのときは調節できません。
- 初期設定メニューでSP-P/O MODE (→P24) をSUB.W/SUB.W に設定しているときは、FADERは調節できません。
- 初期設定メニューでSP-P/O MODE (→P24) をREAR/REARIに設定しているときは、SUB.W、SUB.W CTRLは調節できません。

■ 前後の音量バランスを調節する

前後のスピーカーからの音量バランスを調節できます。より自然に聞こえるバランスに設定してください。

1 オーディオメニューから [FADER] を選ぶ (→P21)

2 音量バランスを調節する

ロータリーコマンドーを回します。

操作	動作内容
右に回す	前を強める
左に回す	後ろを強める

前後のバランスは、F 15 ~ R 15の範囲で調節できます。

■ 左右の音量バランスを調節する

左右のスピーカーからの音量バランスを調節できます。より自然に聞こえるバランスに設定してください。

1 オーディオメニューから [BALANCE] を選ぶ (→P21)

2 音量バランスを調節する

ロータリーコマンドーを回します。

操作	動作内容
右に回す	右を強める
左に回す	左を強める

左右のバランスは、L 15 ~ R 15の範囲で調節できます。

■ イコライザーカーブを選ぶ

あらかじめ用意されたイコライザーカーブを選ぶだけで、好みの音質にできます。

1 オーディオメニューから [EQ SETTING] を選ぶ (→P21)

2 イコライザーカーブを切り換える

ロータリーコマンドーを回すごとに切り換わります。

[FLAT] ⇄ [SUPER BASS] ⇄ [POWERFULL] ⇄ [NATURAL] ⇄ [VOCAL] ⇄ [CUSTOM 1] ⇄ [CUSTOM 2]

- 「CUSTOM 1」と「CUSTOM 2」は、お好みに合わせて調節できます。
- 「FLAT」は、イコライザーによる音の補正がされていません。他のイコライザーカーブと切り換えることで、そのイコライザーカーブの効果を確認することもできます。

■ イコライザーカーブを調節する

CUSTOM 1、CUSTOM 2のイコライザーカーブを補正できます。これにより、よりお好みにあった音質を作り出すことができます。

- CUSTOM 1には、調節したイコライザーカーブがソースごとに登録されます。(USB、iPod、APPは同じ設定になります。)
- CUSTOM 2には、すべてのソースに共通したイコライザーカーブとして記憶されます。

1 「イコライザーカーブを選ぶ」の手順2で、CUSTOM 1 または CUSTOM 2 に切り換える

2 周波数を選ぶ

ロータリーコマンドーを回します。

操作	動作内容
右に回す	高い周波数を選ぶ
左に回す	低い周波数を選ぶ

80 Hz、250 Hz、800 Hz、2.5 kHz、8 kHz
の中から選べます。

3 レベル調節に切り換える

ロータリーコマンドーを押します。

4 レベルを調節する

ロータリーコマンドーを回します。

操作	動作内容
右に回す	レベルを大きくする
左に回す	レベルを小さくする

レベルは-6 ~ +6の範囲で調節できます。

■ 小さな音量でも聞きやすくする

小さな音量で音楽を聞いていると、低音・高音が不足しているように感じることがあります。ラウドネスは、この不足感を補って、音を聞きやすくします。

1 オーディオメニューから [LOUDNESS] を選ぶ (→P21)

2 効果音を切り換える

ロータリーコマンドーを押すごとに切り換わります。

[OFF] → [LOW] (弱) → [MID] (標準) → [HI] (強) → [OFF] に戻る

■ サブウーファーを使う

本機では、リアスピーカー端子、またはRCA出力端子に接続したサブウーファーを調節できます。サブウーファーの調節は、

- ①サブウーファーの位相切り換え
- ②サブウーファー調節の2つのステップで行います。

・[SUB. W] (→P22) を「OFF」にした場合は、[SUB. W CTRL] (→P22) は操作できません。

■ サブウーファーの位相切り換え

本機にサブウーファーを接続して使用する場合は、サブウーファーから出力される音が自然に聞こえるように、位相を切り換えてください。

・サブウーファーから出力される音の中には、フロント/リアスピーカーから出力される音と同じ周波数帯域の成分が含まれています。車内条件により、これらの音の位相が反転(干渉)し、打ち消し合ってしまうことがあります。この現象を防ぐために、車内条件に合わせて位相を正相または逆相に切り換えてください。

- 正相: サブウーファーの音が、フロント/リアスピーカーと同時に出力される
- 逆相: サブウーファーの音が、フロント/リアスピーカーとタイミングをずらして出力される

1 オーディオメニューから [SUB. W] を選ぶ (→P21)

2 位相を切り換える

ロータリーコマンドーを押すごとに切り換わります。

[NOR] → [REV] → [OFF] → [NOR] に戻る

機能名	動作内容
NOR	正相を選ぶ
REV	逆相を選ぶ
OFF	サブウーファーを接続しない

■ サブウーファーのカットオフ周波数選択とレベル調節

サブウーファーから出力される低音域(カットオフ周波数)と出力レベル、スロープを設定します。他のスピーカーから出力される音とのつながりが自然になるように設定してください。

・本機能では、選んだ周波数よりも上の周波数(または下の周波数)の音域をカットします。このときに選択する周波数を、カットオフ周波数と呼びます。サブウーファーのカットオフ周波数の設定では、カットオフ周波数よりも上の音域がカットされ、低音域だけが出力されます。また、カットオフ周波数以下の音域の出力レベルを上げることで、低音をさらに強調することもできます。

・スロープは、周波数が1オクターブ高く(または低く)なったときに、信号が何dB減衰するかを表す値(単位: dB/oct.)です。傾きを急にすると、信号が減衰する割合が大きくなります。

1 オーディオメニューから [SUB. W CTRL] を選ぶ (→P21)

2 設定内容を切り換える

ロータリーコマンドーを押すごとに切り換わります。

周波数設定(周波数表示が点滅) → レベル設定(レベル表示が点滅) → スロープ設定(減衰量表示が点滅) → 周波数設定(周波数表示が点滅)に戻る

3 サブウーファー調節をする

周波数設定を調節するとき

ロータリーコマンドナーを回します。

操作	動作内容
右に回す	高い周波数を選ぶ
左に回す	低い周波数を選ぶ

カットオフ周波数は、50 Hz、63 Hz、80 Hz、100 Hz、125 Hz、160 Hz、200 Hzの中から選べます。

レベルを調節するとき

ロータリーコマンドナーを回します。

操作	動作内容
右に回す	レベルを大きくする
左に回す	レベルを小さくする

レベルは、-24 ~ +6の範囲で調節できます。

スロープを調節するとき

ロータリーコマンドナーを回します。

操作	動作内容
右に回す	減衰量を小さくする
左に回す	減衰量を大きくする

減衰量は、-12 dB/oct. -24 dB/oct.の中から選べます。

■低い音を強調する

低音域を強調できます。バスブースターのレベルを上げると、迫力のある低音を再生できます。

1 オーディオメニューから [BASS BOOST]を選ぶ(→P21)

2 レベルを調節する

ロータリーコマンドナーを回します。

操作	動作内容
右に回す	レベルを大きくする
左に回す	レベルを小さくする

レベルは、0 ~ +6の範囲で調節できます。

■低い音を出力しないようにする

選んだ周波数よりも高い音だけを、フロントスピーカー、リアスピーカーから出力します。フロントスピーカーとリアスピーカーからは高音だけを出力し、サブウーファーからは低音だけを出力することで、各スピーカーとサブウーファーの音のつながりを自然にできます。(スロープをPass (0 dB/oct.)に設定するとオーディオ信号はフィルター回路を回避するため、ハイパスフィルターは効果がなくなります。



- 本機能では、選んだ周波数よりも下の周波数(または上の周波数)の音域をカットします。このときに選択する周波数を、カットオフ周波数と呼びます。本設定では、カットオフ周波数よりも下の音域がカットされ、高音域だけが出力されます。
- スロープは、周波数が1オクターブ高く(または低く)なったときに、信号が何dB減衰するかを表す値(単位: dB/oct.)です。傾きを急にすると、信号が減衰する割合が大きくなります。
- ハイパスフィルターは、設定した周波数から下の音域(低域)をカットして、高域を通すフィルターです。ハイパスフィルターをONにすることにより、サブウーファーとの音のつながりを調節できます。

1 オーディオメニューから [HPF SETTING]を選ぶ(→P21)

2 設定内容を切り換える

ロータリーコマンドナーを押すごとに切り換わります。

周波数設定(周波数表示が点滅) → スロープ設定(減衰量表示が点滅) → 周波数設定(周波数表示が点滅)に戻る

3 ハイパスフィルター調節をする

周波数設定を調節するとき

ロータリーコマンドナーを回します。

操作	動作内容
右に回す	高い周波数を選ぶ
左に回す	低い周波数を選ぶ

カットオフ周波数は、50 Hz、63 Hz、80 Hz、100 Hz、125 Hz、160 Hz、200 Hzの中から選べます。

スロープを調節するとき

ロータリーコマンドナーを回します。

操作	動作内容
右に回す	減衰量を小さくする
左に回す	減衰量を大きくする

減衰量は、-12 dB/oct. -24 dB/oct.の中から選べます。

■各ソースの音量をそろえる

ソースを切り換えたときに、ソースごとの音量が違うことがあります。SLAを使うと、FMの音量を基準にして各ソースの音量をそろえることができます。



- SLAとは、「Source Level Adjuster (ソースレベルアジャスター)」の略です。
- ラジオのFMを聞いているときは、SLAには切り換わりません。

1 オーディオメニューから [SLA] を選ぶ (→P21)

2 レベルを調節する

ロータリーコマンドを回します。

操作	動作内容
右に回す	レベルを大きくする
左に回す	レベルを小さくする

レベルは-4 ~ +4の範囲で調節できます。



- AM / CD / USB / iPod / AUX (外部機器) の音量差を調節できます。

初期 / システム設定

「リア出力を設定する」や「時計を合わせる」などの設定は、初期設定メニューまたはシステムメニューで操作します。

初期設定メニューは、電源をOFFにした状態で操作します。システムメニューは、電源をOFFにした状態でも、ONにした状態でも操作できます。

画面例 (初期設定メニュー) (DEH-5100)



初期設定メニューを切り換える

1 本機の電源をOFFにする (→P7)

2 初期設定メニューを表示する

ロータリーコマンドを押します。

ロータリーコマンドを回してINITIALを選び、押します。

3 機能を選ぶ

ロータリーコマンドを回すごとに切り換わります。押すと決定します。

[SP-P/O MODE] ⇄ [SYSTEM RESET]

■ リア出力を設定する

リアスピーカー出力とRCA出力には、フルレンジスピーカーまたはサブウーファースピーカーを接続できます。それぞれの接続状態に合わせて設定します。

- ① リアスピーカー出力にフルレンジスピーカーを接続し、RCA出力にサブウーファースピーカーを接続する：
「REAR/SUB.W」に設定します。
- ② リアスピーカー出力にフルレンジスピーカーを接続し、RCA出力に何も接続しない：
「REAR/SUB.W」または「REAR/REAR」に設定します。
- ③ リアスピーカー出力とRCA出力にフルレンジスピーカーを接続する：
「REAR/REAR」に設定します。
- ④ リアスピーカー出力とRCA出力にサブウーファースピーカーを接続する：
「SUB.W/SUB.W」に設定します。

1 初期設定メニューから [SP-P/O MODE] を選ぶ

ロータリーコマンドを押します。

2 設定を切り換える

ロータリーコマンドを回すごとに切り換わります。

[REAR/SUB.W] ⇄ [REAR/REAR] ⇄
[SUB.W/SUB.W]

システム設定を工場出荷時に戻す

1 初期設定メニューから [SYSTEM RESET] を選ぶ (→P24)

2 [YES] を選ぶ。

ロータリーコマンドを押します。

ロータリーコマンドを回すごとに切り換わります。

[YES] ⇄ [CANCEL]

本機が再起動します。

システムメニューを切り換える

1 システムメニューを表示する

ロータリーコマンドを押します。

ロータリーコマンドを回して SYSTEM を選び、押します。

2 機能を選ぶ

ロータリーコマンドを回すごとに切り換わります。押すと決定または設定値が変更されます。

[CLOCK SET] ⇄ [12H/24H] ⇄ [INFO DISPLAY] *⇄ [AUX]

* DEH-5100のみ

 車によっては、手順2で「DEMO OFF」と表示される場合があります。この表示がされるときは、電源がOFFのときや何も操作しないときに、ファンクションやエンタテインメントの画面が表示されます。次の手順で「DEMO OFF」を非表示にしてください。

1 手順2で DEMO OFF に切り換え、ロータリーコマンドを押す

2 ロータリーコマンドを回して YES に切り換える

3 ロータリーコマンドを押す

■ 時計を合わせる

本機のディスプレイに表示する時計の調整ができます。

1 システムメニューから [CLOCK SET] を選ぶ (→P25)

2 時または分を選ぶとき

ロータリーコマンドを押します。

3 時刻を合わせる

ロータリーコマンドを回します。

分を調節すると、0秒からカウントが始まります。

■ 時計表示を切り換える

12時間表示、24時間表示を切り換えます。

1 システムメニューから [12H/24H] を選ぶ (→P25)

2 設定を切り換える

ロータリーコマンドを押すごとに切り換わります。

[12H] ⇄ [24H]

■ サブ表示部の表示を切り換える (DEH-5100のみ)

サブ表示部の表示を、お好みに合わせて選ぶことができます。

1 システムメニューから [INFO DISPLAY] を選ぶ (→P25)

2 設定を切り換える

ロータリーコマンドを回すごとに切り換わります。

[SPEANA] ⇄ [LEVEL METER] ⇄
[SOURCE] ⇄ [CLOCK] ⇄ [OFF]

機能名	動作内容
SPEANA	スピーアナ表示
LEVEL METER	レベルメーター表示
SOURCE	ソース名表示
CLOCK	時計表示
OFF	表示しない

 ラジオ受信時は、SPEANAおよびLEVEL METERは、アンテナ表示になります。
• AUXソースのときは、SPEANAおよびLEVEL METERは表示されません。

■ 外部機器 (AUX) の音声を聞けるようにする

本機にポータブル音楽再生機器やVTRなどの外部機器を接続して、その音声を聞くことができます。

- 本機に外部機器を接続するには、本機前面にあるAUX入力端子に、3.5 mm φステレオミニジャックを差し込みます。

1 システムメニューから [AUX] を選ぶ (→P25)

2 設定を切り換える

ロータリーコマンドーを押すごとに [ON] ⇄ [OFF] が切り換わります。

- 工場出荷時は、AUXがONに設定されています。AUXを使用しない場合は、OFFに設定してください。

便利な機能

画面例 (MIXTRAX画面) (DEH-5100)



MIXTRAX機能をON / OFFする

MIXTRAXとは、さまざまな効果音を加えて、曲間をアレンジする技術です。ノンストップで音楽を楽しむことができます。また、再生する曲に合わせてディスプレイやボタンの色が自動的に変化し (DEH-5100のみ)、さまざまな演出効果を楽しむことができます。

本機能を使うときは、MIXボタン (DEH-5100) (→P12) / 3/MIXボタン (DEH-4100) (→P10) を押して、ON / OFFを切り換えます。

- 本機能をONにすると、再生する曲に合わせてディスプレイやボタンの色が自動的に変化します。運転の妨げになるような場合は、本設定をOFFにするか、点滅エリアの切り換えをOFF (DEH-5100のみ) にしてください (→P27)。
- 本機能は、USB (MTP接続を除く)、iPodの曲で使用できます。ただし、iPodのオーディオブックやPodcastは、効果音を加えて曲間をアレンジする機能に対応していません。
- コントロールモードをiPodモードに設定しているときは使用できません (→P19)。
- 曲を切り換えるときも自動で音声に加わり、無音状態がなくなります。

MIXTRAXメニューを切り換える

1 MIXTRAXメニューを表示する

電源ONの状態、ロータリーコマンドーを押します。

ロータリーコマンドーを回してMIXTRAXを選び、押します。

2 機能を選ぶ

ロータリーコマンドーを回すごとに切り換わります。押すと決定または設定値が変更されます。

[SHORT PLAYBCK] / [SHORT MODE]
⇄ [FLASH AREA] *1 ⇄
[FLASH PATTERN] *1 ⇄
[MIX PATTERN] *2 ⇄ [DISPLAY FX] /
[DISP FX] ⇄ [CUT IN FX]

*1 DEH-5100のみ

*2 DEH-4100のみ

■曲の再生時間を切り換える

設定した時間だけ、曲が再生されます。

1 MIXTRAXメニューから [SHORT PLAYBCK] / [SHORT MODE] を選ぶ (→P26)

2 再生時間を選ぶ

ロータリーコマンドを回すごとに切り換わります。

[1.0 MIN] ~ [3.0 MIN] ⇄ [OFF]

再生時間は、1.0 MIN (分)、1.5 MIN (分)、2.0 MIN (分)、2.5 MIN (分)、3.0 MIN (分) の中から選べます。

■点滅エリアを切り換える (DEH-5100のみ)

点滅エリアを、ボタンとディスプレイの中から選びます。

OFFを選択すると、イルミネーションメニューで設定した色になります (→P28)。

1 MIXTRAXメニューから [FLASH AREA] を選ぶ (→P26)

2 設定を切り換える

ロータリーコマンドを回すごとに切り換わります。

[KEY/DISPLAY] ⇄ [KEY] ⇄ [OFF]

機能名	動作内容
KEY/DISPLAY	ボタンとディスプレイが点滅する
KEY	ボタンが点滅する
OFF	点滅しない

■点滅パターンを切り換える (DEH-5100のみ)

再生する曲に合わせて点滅パターンを選びます。

1 MIXTRAXメニューから [FLASH PATTERN] を選ぶ (→P26)

2 設定を切り換える

ロータリーコマンドを回すごとに切り換わります。

[SOUND LEVEL 1] ~ [SOUND LEVEL 6]

⇄ [LOW PASS 1] ~ [LOW PASS 6] ⇄

[RANDOM 1] ⇄ [RANDOM 2]

⇄ [RANDOM 3]

機能名	動作内容
SOUND LEVEL 1 ~ SOUND LEVEL 6	再生する曲のレベルに応じて変化する
LOW PASS 1 ~ LOW PASS 6	再生する曲の低音レベルに応じて変化する
RANDOM 1	SOUND LEVELとLOW PASSの全12種類のパターンからランダムに選択する
RANDOM 2	SOUND LEVELの全6種類のパターンからランダムに選択する
RANDOM 3	LOW PASSの全6種類のパターンからランダムに選択する

■表示パターンを切り換える (DEH-4100のみ)

再生する曲に合わせて、ディスプレイの表示パターンを選びます。

1 MIXTRAXメニューから [MIX PATTERN] を選ぶ (→P26)

2 設定を切り換える

ロータリーコマンドを回すごとに切り換わります。

[SOUND LEVEL] ⇄ [LOW PASS] ⇄

[RANDOM]

機能名	動作内容
SOUND LEVEL	再生する曲のレベルに応じて変化する
LOW PASS	再生する曲の低音レベルに応じて変化する
RANDOM	SOUND LEVELとLOW PASSからランダムに選択する

■画面演出を設定する

メイン表示部とサブ表示部それぞれで、MIXTRAX専用の画面演出を行います。通常の画面表示は行いません。



・画面演出をONに設定すると、サブ表示部の表示切り換えで設定した表示はされません (→P25)。表示したいときはOFFに切り換えてください。

1 MIXTRAXメニューから [DISPLAY FX] / [DISP FX] を選ぶ (→P26)

2 設定を切り換える

ロータリーコマンドを回すごとに [ON] ⇄ [OFF] が切り換わります。

■ 効果音を設定する

手動で曲を切り換えるときに効果音を出します。

1 MIXTRAX メニューから [CUT IN FX] を選ぶ (→P26)

2 設定を切り換える

ロータリーコマンドを押すごとに [ON] ⇄ [OFF] が切り換わります。

イルミネーションメニューを切り換える

本機に設定したい色を、イルミネーションメニューで選びます。

1 イルミネーションメニューを表示する

電源 ON の状態で、ロータリーコマンドを押します。

ロータリーコマンドを回して ILLUMINATION を選び、押します。

2 機能を選ぶ

ロータリーコマンドを回すごとに切り換わります。押すと決定または設定値が変更されます。

[COLOR] ⇄ [DIM SETTING] ⇄ [BRIGHTNESS] ⇄ [ILLUMI FX] *

* DEH-5100のみ

■ ボタンの色を選ぶ (DEH-5100のみ)

ボタンに設定したい色を選びます。

✎ ・本設定を有効にするには、MIXTRAX 機能を OFF にするか (→P26)、MIXTRAX 機能の点滅エリアの切り換えを OFF (→P27) にしてください。

1 イルミネーションメニューから [COLOR] を選ぶ (→P28)

2 [KEY COLOR] を選ぶ

3 色を切り換える

ロータリーコマンドを回すごとに切り換わります。

[WHITE] ⇄ [RED] ⇄ [AMBER] ⇄ [ORANGE] ⇄ [YELLOW] ⇄ [PUREGREEN] ⇄ [GREEN] ⇄ [TURQUOISE] ⇄ [LIGHT BLUE] ⇄ [BLUE] ⇄ [PURPLE] ⇄ [PINK] ⇄ [SCAN] ⇄ [CUSTOM]
WHITE ~ PINKはプリセットカラーです。

✎ ・プリセットカラーを選択時にロータリーコマンドを長く押すと、その色を調節できます (→P29)。
・SCAN (スキャン) は、様々な色を自動で切り換えます。
・CUSTOM (カスタム) は、調節したボタンやディスプレイの色で表示します (→P29)。

■ ディスプレイの色を選ぶ (DEH-5100のみ)

ディスプレイに設定したい色を選びます。

✎ ・「ボタンの色を選ぶ」の場合と同じです。

1 イルミネーションメニューから [COLOR] を選ぶ (→P28)

2 [DISP COLOR] を選ぶ

3 色を切り換える

ロータリーコマンドを回すごとに切り換わります。

[WHITE] ⇄ [RED] ⇄ [AMBER] ⇄ [ORANGE] ⇄ [YELLOW] ⇄ [PUREGREEN] ⇄ [GREEN] ⇄ [TURQUOISE] ⇄ [LIGHT BLUE] ⇄ [BLUE] ⇄ [PURPLE] ⇄ [PINK] ⇄ [SCAN] ⇄ [CUSTOM]
WHITE ~ PINKはプリセットカラーです。

■ ボタンとディスプレイの色を選ぶ (DEH-5100のみ)

本機のボタンとディスプレイに設定したい色を選びます。

✎ ・「ボタンの色を選ぶ」の場合と同じです。ただし、プリセットカラー選択時の色調節はできません。

1 イルミネーションメニューから [COLOR] を選ぶ (→P28)

2 [BOTH COLOR] を選ぶ

3 色を表示する

ロータリーコマンドーを押します。



- 他の色も同じ操作で調節できます。
- R(赤)、G(緑)およびB(青)を同時に10未満のレベルにすることはできません。

4 色を切り換える

ロータリーコマンドーを回すごとに切り換わります。

[WHITE] ⇄ [RED] ⇄ [AMBER] ⇄
[ORANGE] ⇄ [YELLOW] ⇄
[PUREGREEN] ⇄ [GREEN] ⇄
[TURQUOISE] ⇄ [LIGHT BLUE] ⇄ [BLUE]
⇄ [PURPLE] ⇄ [PINK] ⇄ [SCAN]
WHITE ~ PINKはプリセットカラーです。

■ ボタンとディスプレイの色を調節する (DEH-5100のみ)

本機のボタンやディスプレイに設定する色を、お好みに合わせて調節します。



- 「ボタンの色を選ぶ」の場合と同じです。

1 イルミネーションメニューから [COLOR] を選ぶ (→P28)

2 [KEY COLOR] または [DISP COLOR] を選ぶ



- 「BOTH COLOR」を選んでいるときは、調節できません。

3 プリセットカラーまたは [CUSTOM] を選ぶ



- SCANを選んでいるときは、ボタンとディスプレイの色の調節はできません。

4 色の調節をはじめ

ロータリーコマンドーを長く押します。

5 RGB を選ぶ

ロータリーコマンドーを押すごとに切り換わります。

[R] → [G] → [B] → [R] に戻る

6 RGB それぞれを調整する

ロータリーコマンドーを回します。

操作	動作内容
右に回す	レベルを大きくする
左に回す	レベルを小さくする

レベルは、0 ~ 60の範囲で調節できます。

■ ボタンの色を選ぶ (DEH-4100のみ)

1 イルミネーションメニューから [COLOR] を選ぶ (→P28)

2 色を切り換える

ロータリーコマンドーを押すごとに切り換わります。

[BLU] ⇄ [RED]

■ 夜間のディスプレイの明るさを切り換える

夜間にディスプレイがまぶしく感じられる場合、ディマー設定をONにすると便利です。

1 イルミネーションメニューから [DIM SETTING] を選ぶ (→P28)

2 設定を切り換える

ロータリーコマンドーを回すごとに切り換わります。

[SYNK ILLUMI] * ⇄ [SYNK CLOCK] ⇄ [MANUAL]

* DEH-5100のみ

機能名	動作内容
SYNK ILLUMI	車のスモールランプを点灯すると、ディスプレイが暗くなる
SYNK CLOCK	ディマーの開始時間 (START) と終了時間 (STOP) を設定し、ディスプレイを暗くする時間を指定する
MANUAL	↔/DIMMER ボタンを押すごとに、ディマー設定のON/OFFを切り換える

■ 輝度を調節する

DIMMER時の輝度諸調を設定します。

1 イルミネーションメニューから [BRIGHTNESS] を選ぶ (→P28)

2 設定を切り換える

ロータリーコマンドを回すごとに切り換わります。

[BRIGHTNESS 1] ⇄ [BRIGHTNESS 2] ⇄
[BRIGHTNESS 3] ⇄ [BRIGHTNESS 4] ⇄
[BRIGHTNESS 5] ⇄ [BRIGHTNESS 6] ⇄
[BRIGHTNESS 7] ⇄ [BRIGHTNESS 8] ⇄
[BRIGHTNESS 9] ⇄ [BRIGHTNESS 10]

- DIMMER 設定の ON/OFF 状態によって、設定範囲が変わります。
ON: [BRIGHTNESS 1] ~ [BRIGHTNESS 9]
OFF: [BRIGHTNESS 1] ~ [BRIGHTNESS 10]

■ イルミネーションをスロー点灯/消灯させる (DEH-5100のみ)

CD ディスクを挿入/排出したときに、ボタンとディスプレイのイルミネーションがスロー点灯/消灯します。

- エンジンスイッチの ACC を ON/OFF したときは、本設定に関係なくスロー点灯/消灯します。

1 イルミネーションメニューから [ILLUMI FX] を選ぶ (→P28)

2 設定を切り換える

ロータリーコマンドを押すごとに [ON] ⇄ [OFF] が切り換わります。

接続／取り付け

接続／取り付け上のご注意

- 接続する前に、必ず車のバッテリーの⊖端子を外してください。
- 車への取り付けは、必ず本書に従って正しく行ってください。指定以外の取り付け方法や、指定以外の部品を使用すると、事故やケガの原因となる場合があります。この場合は、当社では一切の責任を負いかねます。
- 別売製品の接続および取り付けについては、別売製品に付属の説明書も併せてご覧ください。

接続／取り付け部品を確認する

■ 本体関係

本体 × 1

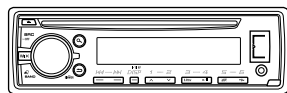

※イラストはDEH-5100を示します。

トラスネジ
(5 mm × 8 mm) × 4



皿ネジ
(5 mm × 9 mm) × 4



■ コード関係

電源コード × 1



取り付けの前に知ってほしいこと

■ 取り付け上のご注意

- 必ず本機および取付キットに付属の部品を指定通りに使用してください。指定以外の部品を使用すると、機器内部の部品をいためたり、確実に固定できずに外れたりして危険です。

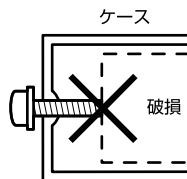

- 本機の性能を確実に発揮するために、水平に対して60度以内の角度で取り付けてください。

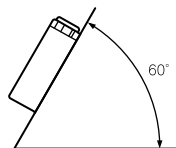

■ 取り付けのポイント

取り付け、固定する前に

- ・まず仮接続を行い、本機が正常に動作することを確認してから、取り付けを行ってください。正常に動作しない場合は、接続に間違いがないか、もう一度チェックしてください。

取付キットを別売しています

- ・車種や年式によっては、別売のパイオニア製取付キットを使用しないと、取り付けられないこともあります。当社では車種別専用取付キットを用意していますので、販売店にご相談ください。
- ・ダッシュボード下へ取り付ける場合は、Dサイズ用汎用取付ケースやアンダーダッシュ用取付キットをご使用ください。

接続の前に知ってほしいこと

■ 接続上のご注意

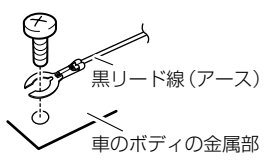
- ・本機の黒リード線（アース）を必ず最初に車のボディの金属部に確実に接続してください。
- 
- 黒リード線（アース）
車のボディの金属部
- ・本機は、エンジンスイッチにACCがない車では使用できません。必ず、エンジンスイッチにACCがある車でご使用ください。
 - ・赤リード線（アクセサリ電源）は、常にバッテリーから電源が供給される電源回路には、接続しないでください。接続すると車のバッテリーが消耗してしまいます。
 - ・本機のアンプにはBPTLという回路を使用しています。
 - ・スピーカーのリード線をアースに接続したり、複数のスピーカーの（-）リード線を、共通にして接続したりしないでください。
 - ・本機と組み合わせるスピーカーには、最大入力50W以上のハイパワー用で、インピーダンスが4Ωから8Ωのものを使用してください。規格以外のスピーカーのご使用は、スピーカーの発火・発煙・破損の原因となります。
 - ・黒リード線（アース）は、パワーアンプなどの消費電流が大きい製品のアースとは別々に取り付けてください。まとめて取り付けると、ネジが緩んだり外れたりしたとき、製品の発煙・故障の原因となるおそれがあります。
 - ・ガラスアンテナ車は、アンテナブースターの電源を、必ず本機の青/白リード線（アンテナコントロール）に接続してください。接続を忘れるとラジオが受信できません。

アンテナブースターの電源の位置は、車種によって異なります。（ラジオがONにならないと、ブースターがONにならない車もあります。）詳しくは、取り付け技術のある販売店にご相談ください。

■ 接続のポイント

ノイズ防止のために

- ・アンテナコードは、スピーカーコードおよび電源リード線からできるだけ離して配置してください。

電源配線キットを別売しています

- ・システム全体の消費電流が大きくなる場合は、バッテリーから直接電源をとることをおすすめします。当社では、電源配線キット「RD-221」を別売していますので、販売店にご相談ください。

■ コネクター着脱のポイント

- ・コネクターは、「カチツ」と音がするまで押し込んで、確実に接続してください。
- ・コネクターを外すときは、コネクター部分を持って引っ張ってください。コードを引っ張るとコードが抜けてしまうことがあります。

バッテリー交換時のご注意

本機をお使いになるときは、必ず車のエンジンをかけてください。

また、本機が電源OFFのときでも、車のエンジンを止めた状態で、長時間、車のイグニッションスイッチをON（またはACC）にしないでください。バッテリーが上がるおそれがあります。



- ・車のバッテリー交換などで本機に電源が供給されなくなると、本機は初期状態に戻ります。本機が初期状態に戻ると、ラジオのプリセットチャンネル（→P16）、時計（→P25）、オーディオ調整（→P21）などの設定内容は消去されます。消去された場合は、再設定してください。オーディオ調整の設定内容などは、メモしておくことをおすすめします。

接続する

詳しくはお買い上げの販売店にお問い合わせください。

■ 本機のスピーカーリード線にリアスピーカーを接続する場合

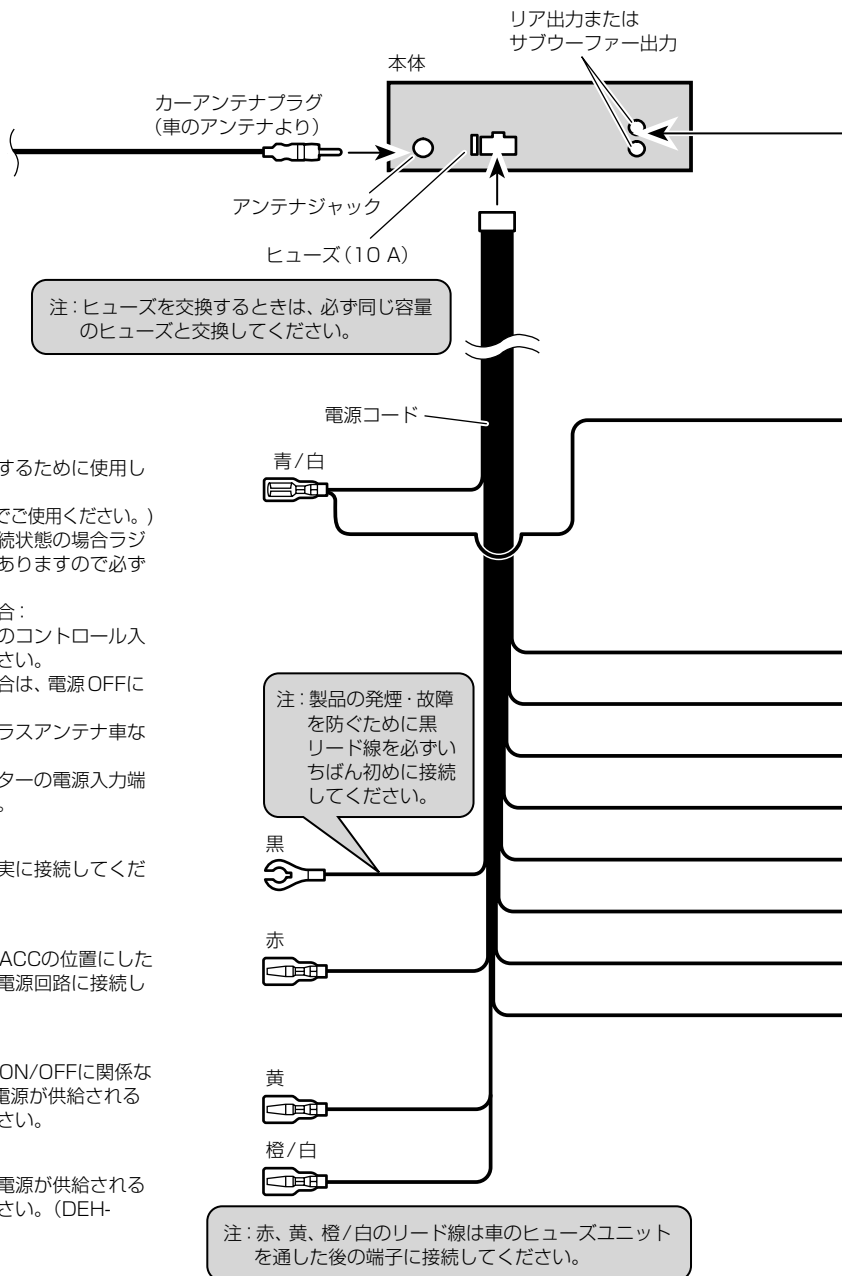

アンテナコントロール

アンテナをコントロールするために使用します。
(12 V DC、300 mA以内でご使用ください。)
下記車両については未接続状態の場合ラジオが受信できない場合がありますので必ず接続してください。

●オートアンテナ車の場合:

車側のオートアンテナのコントロール入力端子に接続してください。
※アンテナを下げる場合は、電源 OFF にしてください。

●ルーフアンテナ車やガラスアンテナ車などの場合:
車側のアンテナブースターの電源入力端子に接続してください。

アース

車のボディの金属部に確実に接続してください。

アクセサリ電源

車のエンジンスイッチを ACC の位置にしたときに電源が供給される電源回路に接続してください。

+バッテリー電源

車のエンジンスイッチの ON/OFF に関係なく、常にバッテリーから電源が供給される電源回路に接続してください。

イルミネーション電源

スモールランプ点灯時に電源が供給される電源回路に接続してください。(DEH-5100のみ)

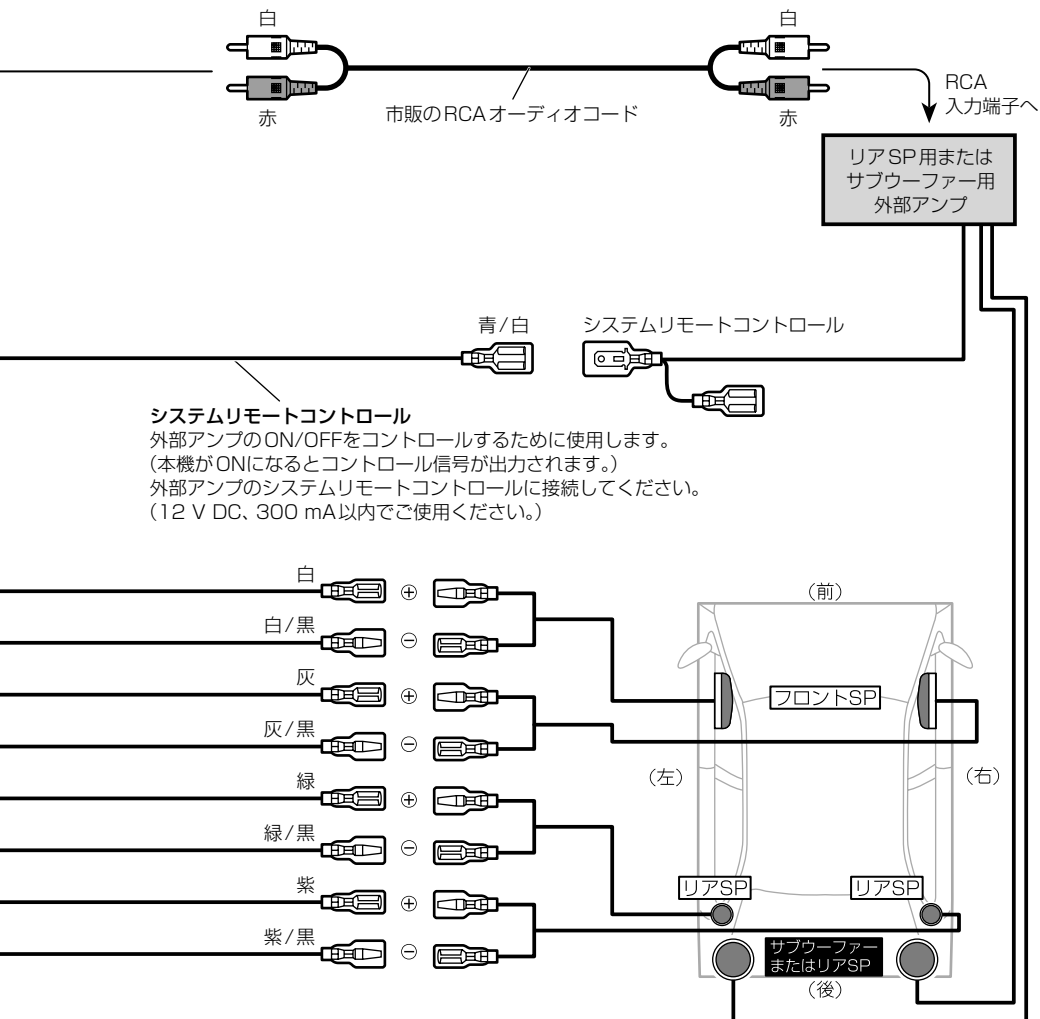

注：・スピーカーを接続しないスピーカーリード線には、何も接続しないでください。
・リアスピーカー出力とRCA出力に接続するスピーカーに合わせて、SP-P/O MODE (→P24) の設定を切り換えてください。

■ 本機のスピーカーリード線にサブウーファーを接続する場合(1)

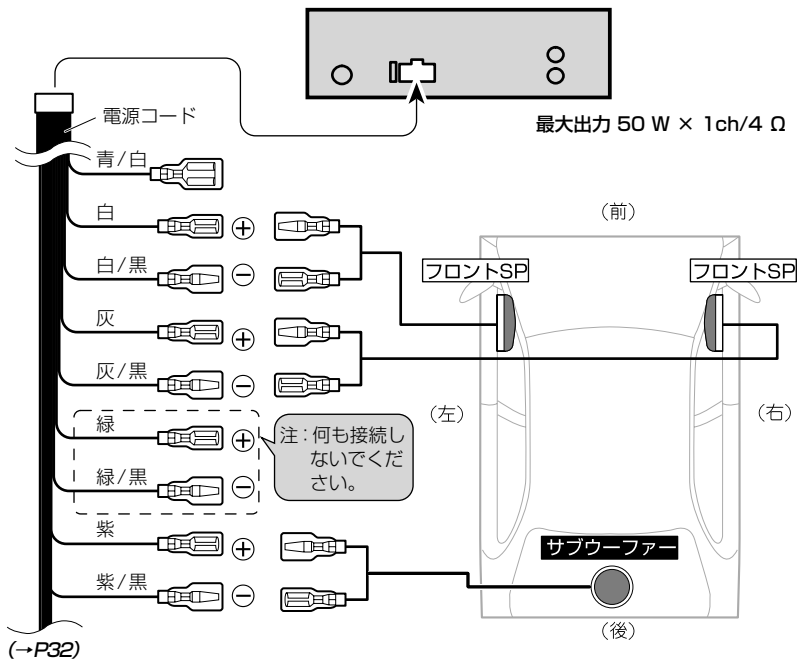

■ 本機のスピーカーリード線にサブウーファーを接続する場合(2)

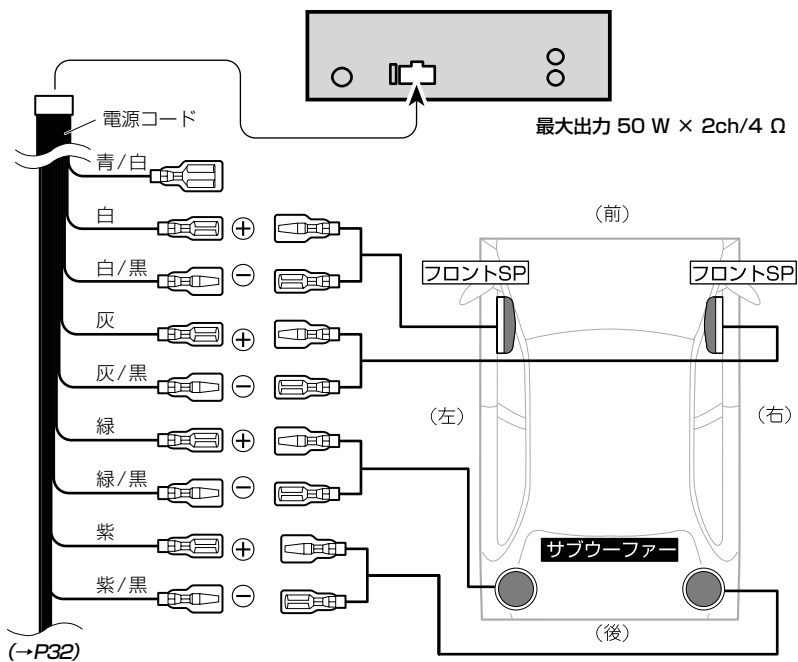

■ 本機のスピーカーリード線にサブウーファーを接続する場合 (3)

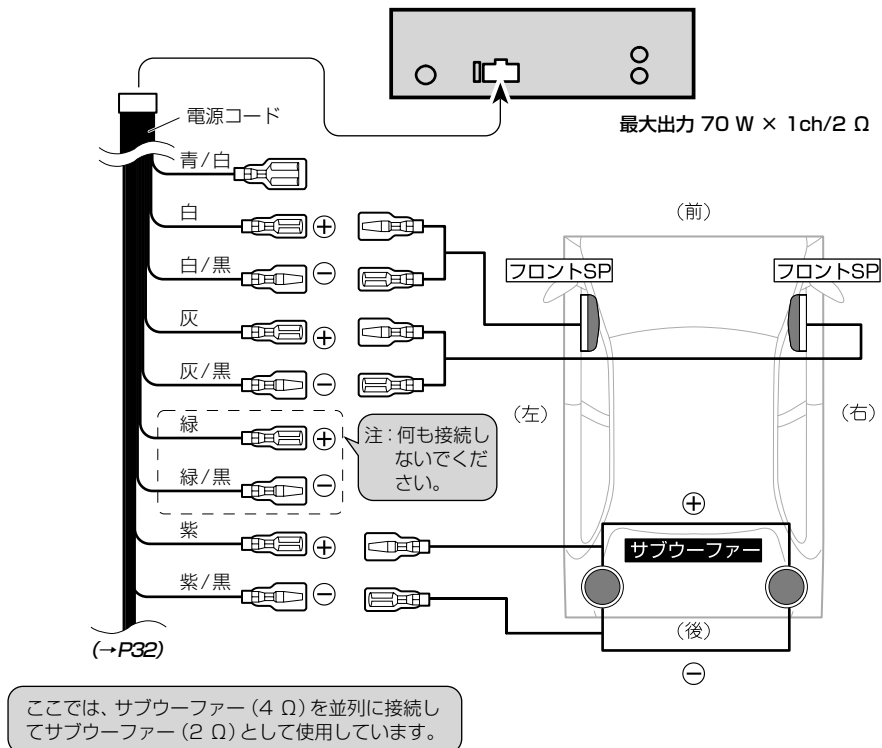

本体を取り付ける

トヨタ車、日産車への取り付け例です。

1 車のラジオ、小物入れなどを取り外す

ラジオ、小物入れなどを取り外し、それらを留めているブラケットを取り外します。そのブラケットを使用して、本機を取り付けます。

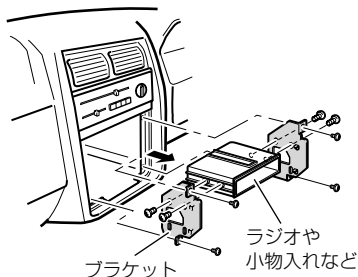

• 取り外すネジの位置などは車種により異なります。詳しくは、お買い上げの販売店、または、最寄りのディーラーにお問い合わせください。

2 ネジ留めする位置を確認する

ブラケットを本機に重ねて、ネジ穴が合う位置を確認してください。ブラケットのネジ穴は次のタイプがあります。

トヨタ車の場合

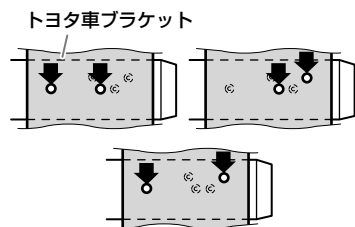

日産車の場合

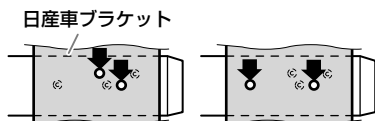

3 ブラケットを付属のネジで取り付ける

左側、右側、それぞれ2カ所ずつ、付属のネジでネジ留めして、元通り車に取り付けます。

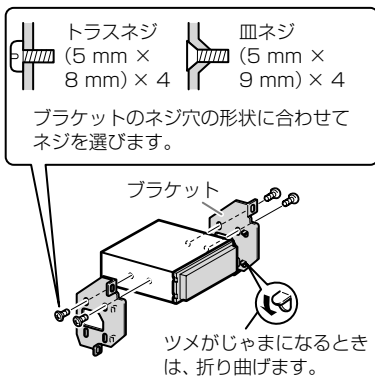

■ フロントパネルの取り外しかた／取り付けかた

フロントパネルを取り外す（デタッチ）ことができます。操作方法は、P8をご覧ください。

動作を確認する

接続・取り付けが終わったら、次の操作を行って、本機が正常に動作することを確認してください。

1 接続／取り付けをもう一度確認する

• 接続／取り付けに誤りがないか、各コネクターは確実に接続されているかもう一度、目で見ても確認してください。

2 車のエンジンをかける

3 本機の動作を確認する

確認後にセットアップメニューが自動で起動しますので、設定を行ってください（→P7）。

再生可能なメディアとファイルについて

フォーマット	拡張子	対応メディア	
		CD-R/RW	USB
WMA	.wma	○	○
MP3	.mp3	○	○
WAV	.wav	○	○

WMAとは？ 「Windows Media™ Audio」の略で、米国Microsoft Corporationによって開発された音声圧縮技術です。WMAデータは、Windows Media Player Ver. 7以降を使用してエンコードできます。

MP3とは？ 「MPEG Audio Layer3」の略で、ISO (国際標準化機構) のワーキンググループ (MPEG) の定めた音声圧縮の規格です。MP3 は、音声データを元のデータの約 1/10 のサイズに圧縮できます。

WAVとは？ 「Waveform」の略で、Windows® での標準音声フォーマットです。

コーデック	フォーマット		
	WMA	MP3	WAV
サンプリング周波数	32 kHz ~ 48 kHz	8 kHz ~ 48 kHz *	16 kHz ~ 48 kHz (LPCM 形式) 22.05 kHz ~ 44.1 kHz (MS ADPSM 形式)
ビットレート	CBR	48 kbps ~ 320 kbps	8 kbps ~ 320 kbps
	VBR	48 kbps ~ 384 kbps	8 kbps ~ 320 kbps
			—
			—

※サンプリング周波数が32 kHz、44.1 kHz、48 kHzのMP3ファイルを再生する場合のみ、エンファシスに対応。



- ファイルをエンコード/ライティングしたアプリケーションによっては、正常に動作しないことがあります。
- ファイルをエンコード/ライティングしたアプリケーションによっては、文字情報が正しく表示されないことがあります。
- 本機で画像データを含むWMAファイルを再生する場合、再生が始まるまでに時間がかかることがあります。
- この製品は、以下の形式には対応していません。
 - Windows Media Audio Professional (5.1 ch)
 - Windows Media Audio Lossless (可逆圧縮)
 - Windows Media Audio Voice
- MTP接続したAndroid機器では、WAVファイルは再生できません。
- 曲間(トラック間)にブランクがないCDを、WMA/MP3/WAVファイルとしてディスクに記録して再生した場合、曲間が音飛びしたように聞こえます。
- ID3 tagのVer. 1.0 / 1.1 / 2.2 / 2.3 / 2.4のアルバム名、曲名、およびアーティスト名の表示に対応しています。なお、ID3 tagのVer. 1.XとVer. 2.Xが混在している場合は、Ver. 2.Xが優先されます。
- m3uのプレイリストには対応していません。
- MP3i (MP3 interactive) フォーマット、およびMP3 PRO フォーマットには対応していません。
- iTunes Storeで購入された楽曲(.m4p)は、CD-R/CD-RWまたはUSB機器に記録して再生できません。
- パーティションを作ったUSBメモリーは、再生可能な最初のパーティションだけを再生します。
- 使用するUSB機器の種類によっては、本機が正しく認識できない場合があります。また、曲を正しく再生できない場合があります。
- 本機は、次の形式には対応していません。
 - Apple ロスレス・エンコーダ
- 表示されるサンプリング周波数の桁は、すべてではないことがあります。

■メディア内のフォルダー構成について

- メディア内のフォルダーと圧縮オーディオファイルの構成は、下図のようになります。(USB ポータブルオーディオプレーヤーの場合は異なります。)

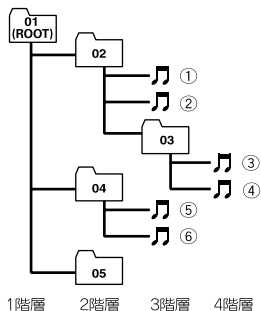

- 01 ~ 05 はフォルダー番号の割り当て、①~⑥は曲の再生順の例です。お客様が本機を操作してフォルダー番号を割り当てたり、再生の順番を指定することはできません。
- 再生などの操作でフォルダーが選択される順番は、ライティングソフトで書き込まれた順番になります。
- 再生の順序を指定するには、次の方法を推奨します。
 1. コンピューターで、「001xxx.mp3」や「099yyy.wma」など順番を示す数字をファイル名の先頭に付ける。
 2. それらのファイルをフォルダーに入れる。
 3. フォルダー単位でメディアにコピーする。ただしコンピューターの環境によっては、この方法で指定できない場合もあります。

- WMA/MP3/WAV ファイルを含まないフォルダーは認識しません。フォルダーの番号を表示せず、スキップします。
- 8 階層までの WMA/MP3/WAV ファイルの再生に対応しています。ただし階層が多い場合、再生が始まるまでに時間がかかります。
- ファイル名の最大表示文字数は、拡張子を含めて 32 文字です。また、フォルダー名の最大表示文字数は 32 文字です。
- 再生できるフォルダー、ファイルの合計は以下の通りです。
 - CD-R/RW: 最大 99 フォルダー、最大 999 ファイル
 - USB: 最大 500 フォルダー、最大 15 000 ファイル

ディスクについて

■取り扱い上のご注意

- ディスクは、信号記録面(虹色に光っている面)を触らないように持ってください。
- ディスクにキズを付けしないでください。
- ディスクにシールなどを貼らないでください。
- ディスクに市販のラベルなどを貼りつけてください。
 - ディスクに反りが生じて、再生できなくなる原因になります。
 - 再生中にラベルがはがれると、ディスクが取り出せなくなり、本機の故障の原因になります。
- ディスクの取り扱いについては、ディスクの説明書や注意書きを十分お読みください。
- レーベル面に印刷ができるディスクを使用するときは、ディスクの説明書や注意書きを確認してください。ディスクによっては、挿入または取り出しができないものがあります。そのようなディスクを使用すると、本機の故障の原因になります。

- 製品設計上配慮していますが、機構上あるいは使用環境・ディスクの取り扱いなどにより、ディスク面に実使用上支障のない程度のキズが付くことがあります。これは、製品の故障ではありません。一般的な消耗としてご理解ください。

■お手入れについて

- ディスクが汚れたときは、柔らかいきれいな布でディスクの内周から外周方向へ軽くふいてください。



- アナログ式レコード用のクリーナー、静電気防止剤などは使用しないでください。

■保管上のご注意

- ・直射日光の当たるところや高温になるところには、ディスクを保管しないでください。
 - 直射日光や高温など、車内での保管状況により、ディスクは再生できなくなる場合があります。
- ・ディスクが反らないように、必ずケースに入れて保管してください。

■ディスク再生の環境について

- ・走行中、振動のショックで音飛びを起こすことがあります。
- ・寒いとき、ヒーターを入れた直後にディスク再生を始めると、本機内部の光学系レンズやディスクに露が付いて、正常な再生ができないことがあります。このようなときは、1時間ほど放置して自然に露が取れるまでお待ちください。ディスクに付いた露は柔らかい布で拭いてください。
- ・高温になると保護機能が働き、ディスク再生が停止します。

■使用できないディスクについて

- ・以下のようなディスクは使用しないでください。ディスクによっては、挿入または取り出しができないものがあります。そのようなディスクを使用すると、本機の故障の原因になります。表紙に記載されているマークが付いたディスクをお使いください。マークは、ディスクのレーベル面やパッケージ、またはジャケットに記録されています。
 - DualDisc
 - 8 cmディスク(アダプター装着時も含む)
 - CD規格外ディスク
 - ひび、キズ、反りのあるCD



- 特殊形状のディスク



- シールなどを貼ったディスク



■再生できないディスクについて

- ・以下のようなディスクは、再生できないことがあります。
 - 音楽用CDレコーダーまたはコンピューターで記録したディスク
 - ファイナライズされていないディスク
 - パケットライトで記録されたディスク
 - ISO9660のレベル1、レベル2、および拡張フォーマット(Joliet、Romeo)に準拠していないCD-R/RW/ROMディスク

USB機器について

- ・USB機器の取り扱いについて詳しくは、それぞれの説明書をお読みください。
- ・本機との組み合わせで使用時に携帯デジタルプレーヤーやUSBメモリーのデータなどが消失した場合でも、その補償については責任を負いかねますのでご了承ください。
- ・本機と組み合わせて使用する場合、USB機器は必ず固定してください。USB機器が落下して、プレーキペダルやアクセルペダルの下に滑り込むと大変危険です。

■本機との接続について

- ・USBメモリー、USBオーディオプレーヤー以外(USB扇風機など)は接続しないでください。
- ・USB機器を本機に接続する際は、別売のUSBケーブル(例:CD-U51E)を使用してください。USBケーブルを使わずに直接接続すると、USB機器が突起物となり危険です。指定のUSBケーブル以外は、使用しないでください。
- ・接続するUSB機器によっては、ラジオにノイズの影響を与えることがあります。
- ・USBハブを使用しての接続には対応していません。

■保管上のご注意

- ・USB機器を直射日光の当たるところに長時間放置すると、高温により変形・変色したり、故障するおそれがあります。使用しないときは、直射日光の当たらないところに保管してください。

iPodについて

■本機が対応するiPod

- ・本機は以下のiPodに対応しています。本機で確認済みのソフトウェアのバージョンは次のとおりです。これ以前のバージョンについては保証できません。

Made for

- 第5世代iPod touch: Ver. 7.1
- 第4世代iPod touch: Ver. 6.1.3
- 第3世代iPod touch: Ver. 5.1.1
- 第2世代iPod touch: Ver. 4.2.1
- 第1世代iPod touch: Ver. 3.1.3
- iPod classic 160G: Ver. 2.0.4
- iPod classic 120G: Ver. 2.0.1
- iPod classic: Ver. 1.1.2
- iPod 第5世代: Ver. 1.3
- 第7世代iPod nano: Ver. 1.3
- 第6世代iPod nano: Ver. 1.2
- 第5世代iPod nano: Ver. 1.0.2
- 第4世代iPod nano: Ver. 1.0.4
- 第3世代iPod nano: Ver. 1.1.3
- 第2世代iPod nano: Ver. 1.1.3
- 第1世代iPod nano: Ver. 1.3.1
- iPhone 5s: Ver. 7.1
- iPhone 5c: Ver. 7.1
- iPhone 5: Ver. 7.1
- iPhone 4s: Ver. 7.1
- iPhone 4: Ver. 7.1
- iPhone 3GS: Ver. 5.1.1

- iPhone 3G : Ver. 4.2.1
- iPhone : Ver. 3.1.2
- 以下のiPodでは、コントロールモード(→P19)は使用できません。
 - iPod 第5 世代
 - 第1 世代iPod nano
- 最新の情報についてはカロッツェリアホームページ(<http://carrozzeria.jp>)でご確認ください。
- 操作方法は、iPodの世代やソフトウェアのバージョンによって異なることがあります。
- Lightning コネクタを装着したiPodを接続するには、別売のiPod用USB変換ケーブル(例: CD-IU010)が必要です。
- Dock コネクタを装着したiPodを接続するには、別売のiPod用USB変換ケーブル(例: CD-IU51)が必要です。



- iPodは、著作権のないマテリアル、または法的に複製・再生を許諾されたマテリアルを個人が私的に複製・再生するために使用許諾されるものです。著作権の侵害は法律上禁止されています。
- iPodを直射日光の当たるところに長時間放置すると、高温により変形・変色したり、故障するおそれがあります。使用しないときは、直射日光の当たらないところに保管してください。
- 本機と組み合わせて使用する場合、iPod は必ず固定してください。iPodが落下して、ブレーキペダルやアクセルペダルの下に滑り込むと大変危険です。
- iPodの取り扱いについて詳しくは、iPodの説明書をお読みください。
- 本機と組み合わせて使用しているときにiPodのデータが消失しても、消失したデータの補償についてはご容赦ください。

■ iPodの設定について

- 音質効果を最適にするために、iPodが接続されると、本機はiPodのEQの設定を自動的に「FLAT」にします。取り外すと、設定は自動的に元に戻ります。
- iPodを本機に接続してコントロールモードをAUDIOにした場合、iPodのリピートは「OFF」に設定できません。また、iPodのリピートが「OFF」に設定されていても、本機に接続すると、自動的に「ALL」に変更されます。

故障かな？と思ったら

**故障かな？
と思ったら**
修理を依頼される前に、
次の表の内容をチェック
してください。



**それでも
直らないときは**
「保証書とアフターサービ
ス」をお読みになり、修理
を依頼してください。

■ 共通項目

症 状	原 因	処 置
電源が入らない。 動作しない。	各リード線やコネクターが 正しく接続されていない。	正しく確実に接続されているか、もう一度確認し てください。 車両のバッテリーのマイナス端子を外して、1分 後再接続してください。
	ヒューズが切れている。	ヒューズが切れた原因を解決し、切れたヒューズ と同じ容量のものと交換してください。
音が出ない。 音が小さい。	音量を下げている。 前後の音量バランスの調節が 適切でない。	音量を調節してください(→P9)。 正しく調節してください(→P21)。
前または後ろのスピーカー から音が出ない。	前後の音量バランスの調節が 適切でない。	正しく調節してください(→P21)。
左または右のスピーカー から音が出ない。	左右の音量バランスの調節が 適切でない。	正しく調節してください(→P21)。
本機が誤動作する。 雑音が入る。	携帯電話などの電波発信機器を本機に 近づけて使用している。	電波発信機器を本機から離してご使用ください。

■ ラジオ

症 状	原 因	処 置
ラジオの受信中、 「ジージー、ザーザー」 という雑音が多い。	放送局の周波数が合っていない。 放送局の電波が弱い。 周りに障害物があるなど、受信状態が 良くない。	周波数を正しく合わせてください(→P11)。 ほかの放送局を選局してみてください(→P11)。 受信状態が良くなると、雑音が少なくなります。
自動選局できない。	放送局の電波が弱い。	手動で選局してください(→P11)。
FMは受信するが、AMが受 信できない。 受信感度が悪い。	アンテナコントロールが接続されてい ない。 自動車のアンテナが伸びていない。	アンテナコントロールを正しく接続してくだ さい(→P32)。 アンテナを確実に伸ばしてください。
ラジオ以外でオートアンテ ナが下がらない。	電源がONになっている。	電源をOFF にしてください。

■ CD、WMA / MP3 / WAV

症 状	原 因	処 置
CD再生中、大きな雑音が出 る。 CDの再生が途中で止まる。 CDが自動的に出てくる。	CDに大きなキズや反りがある。 CDが極端に汚れている。 CDに曇りや汚れがついている。 CDの裏表を逆にしてセットしている。	CDを交換してください。 良くなれば、CDの不良です。 CDの汚れをふき取ってください(→P38)。 CDの曇りや汚れをふき取ってください(→P38)。 CDのレーベル面を上にしてセットしてください。

■ AUX

症 状	原 因	処 置
音が出ない。 音が小さい。	外部機器 (AUX) の音量を下げている。 抵抗入り AUXケーブルを使用して接 続している。	外部機器 (AUX) の音量を調節してください。 抵抗なし AUXケーブルを使用して接続してくだ さい。

こんなメッセージが表示されたら

正常に再生できないときは、ディスプレイにエラーメッセージが表示されます。

■ 共通のエラー表示

メッセージ(エラー番号)	原因	処置
「AMP ERROR」	スピーカーの接続状態または本機に異常があり、保護回路が動作した。	スピーカーの接続状態をご確認ください。 エンジンスイッチをOFF → ONしてもメッセージが消えない場合は、販売店またはバイオニアカスタマーサポートセンターにご相談ください。

■ CD、WMA / MP3 / WAVのエラー表示

メッセージ(エラー番号)	原因	処置
「ERROR-07、11、12、17、30」	CDが汚れているとき。 CDにキズやひびがあるとき。	CDの汚れをふき取ってください。 CDを交換してください。
「ERROR-15」	CD-R / CD-RWを録音しないまま使用している。	CD-R / CD-RWは、録音してからお使いください。
「ERROR-07、10、11、12、15、17、30、A0」	電気系、機構系の故障が考えられるとき。	車のエンジンスイッチを一度OFFにしてからONにするか、CD再生を一度やめてから、もう一度CD再生にしてください。
「ERROR-23」	再生できないフォーマットのCD-ROMを挿入した。	CDを交換してください。
「NO AUDIO」	何も録音されていないCD-ROMを挿入した。	WMA / MP3 / WAV ファイルの記録されているCD-ROM と交換してください。
「PROTECT」	ディスク内のすべてのファイルがデジタル著作権管理 (DRM) で保護されている。	CDを交換してください。
「SKIPPED」	デジタル著作権管理 (DRM) で保護されたWMA ファイルを再生した。	デジタル著作権管理 (DRM) で保護されていないファイルを再生してください。

■ USBのエラー表示

メッセージ(エラー番号)	原因	処置
「CHECK USB」	USB コネクターまたはUSB ケーブルがショートした。	USB コネクター / USB ケーブルが何かにはさまっていないか、破損していないか確認してください。
「N/A USB」	規定 (→P45) 以上の電流を消費するUSB 機器を接続した。	接続したUSB 機器を外してください。そのあとで、車のエンジンスイッチを一度OFFしてからONにしてください。次に、対応するUSB 機器を接続してください。
「NO AUDIO」	接続されたUSB 機器が本機に対応していない。	USB Mass Storage Class 対応のUSB 機器を接続してください。
「NO AUDIO」	何も収録・保存されていないUSB 機器を接続した。	対応する圧縮オーディオファイルが収録・保存されたUSB 機器を接続してください。
「PROTECT」	セキュリティー機能付きのUSB メモリーを接続した。	USB メモリーの説明書に従って、セキュリティーを解除してから使用してください。
「PROTECT」	USB 機器内のすべてのファイルがWindows Media DRM 9 / 10 で保護されている。	Windows Media DRM 9 / 10 で保護されていない圧縮オーディオファイルを収録・保存したUSB 機器を接続してください。
「SKIPPED」	Windows Media DRM 9 / 10 で保護されたWMA ファイルを再生した。	Windows Media DRM 9 / 10 で保護されていない圧縮オーディオファイルを再生してください。
「ERROR-19」	正常に通信できない。	以下のいずれかの処置を行ったあと、ソースをUSBに切り換えてください。 車のエンジンスイッチを一度OFFにしてからONする。 / 接続したUSB 機器を一度外してから接続する。 / 別のソースに切り換える。
「ERROR-23」	接続されたUSB 機器のフォーマットが、FAT32 / FAT16 / FAT12 ではない。	フォーマットが、FAT32、FAT16、またはFAT12のUSB 機器を接続してください。

■ iPodのエラー表示

メッセージ(エラー番号)	原因	処置
「CHECK USB」	iPodは動作するが、充電されない。	iPodケーブルがショートしていないか(たとえば、金属物にはさまれていないか)確認してください。確認後、車のエンジンスイッチを一度OFFにしてからONにするか、iPodを一度脱着してください。
「ERROR-19」	正常に通信できない。 iPodに問題が発生した。	コネクタを一度外し、iPodのメインメニューが表示されてから、もう一度確実にコネクタを接続してください。それでもiPodが正常に動作しない場合は、iPodをリセットしてください。
「ERROR-16」	iPodソフトウェアのバージョンが古い。 iPodに問題が発生した。	iPodソフトウェアのバージョンをアップデートしてください。 コネクタを一度外し、iPodのメインメニューが表示されてから、もう一度確実にコネクタを接続してください。それでもiPodが正常に動作しない場合は、iPodをリセットしてください。
「STOP」	選んだプレイリストに曲が入っていない。	曲が入っているプレイリストを選んでください。
「NO SONGS」	iPodに曲が入っていない。	iPodに曲を転送してください。

■ APPのエラー表示

メッセージ(エラー番号)	原因	処置
「START UP APP」	iPhoneやiPod touchのアプリケーションが再生状態でないときに、本機でAPP操作をしようとした。	iPhoneやiPod touchのアプリケーションを再生状態にしてください。再生状態にしないと、本機での操作はできません。

保証書とアフターサービス

■保証書

保証書は、ご購入年月日、販売店名などが記入されていることをお確かめの上、ご購入の際に販売店より受け取ってください。保証書に記入もれがあったり、保証書を紛失したりすると、保証期間中でも保証が無効となります。

記載内容をよくお読みの上、大切に保管してください。

■保証期間

この製品の保証期間は、お買い上げの日より1年間です。

■修理について

本機は持ち込み商品のため出張修理は承っておりません。引き取り修理サービスをご利用ください。(お車から取り外していただいた状態での引き取りとなります。また送料はお客様ご負担となります。)

保証期間中の修理について

万一、故障が生じたときは、保証書に記載されている当社保証規定に基づき修理いたします。お買い上げの販売店または修理受付窓口にご連絡ください。連絡先については、裏表紙の「修理窓口のご案内」をご覧ください。

保証期間経過後の修理について

お買い上げの販売店または修理受付窓口にご相談ください。修理すれば使用できる製品については、ご希望により有料で修理いたします。

車からの脱着(お取り外し・お取り付け)について

弊社修理拠点へのお持ち込みは、製品をお車から取り外した状態で、承ります。なお、修理・点検時における本製品のお車からの脱着費用の負担、及び脱着作業は承っておりません(保証期間内含む)。販売店、または取付店にご相談ください。お車からの脱着費用につきましてはお客様のご負担となります。

■補修用性能部品の最低保有期間

当社は、本機の補修用性能部品を、製造打ち切り後最低6年間保有しています。(性能部品とは、その製品の機能を維持するために必要な部品です。)

■ご質問、ご相談は

本機に関するご質問、ご相談はバイオニアカスタマーサポートセンターまたはお買い上げの販売店にお問い合わせください。

商標／著作権など

●WMA

Windows Mediaは、米国Microsoft Corporationの、米国、日本およびその他の国における登録商標または商標です。

本製品は、米国Microsoft Corporationが所有する技術を使用しています。また、米国Microsoft Licensing Inc.の許可を得ずに使用または頒布できません。

●MP3

本機を提供する場合、非営利目的の個人向けライセンスのみが提供されます。以下放送で、本機を使うライセンスを提供したり、いかなる形式にせよ、使う権利を意味するものではありません。以下放送で本機を使用する場合は、それぞれ固有のライセンスが必要となります。詳細は、インターネット上のホームページ <http://www.mp3licensing.com> をご覧ください。

営業目的、すなわち利益の発生するリアルタイム放送(地上波放送、衛星放送、ケーブルテレビを始めとするメディア)、インターネットを使った放送やデータ転送、イントラネットを始めとするネットワーク、あるいはペイオーディオやオンデマンド方式のオーディオといった電子的放送番組の配布システムなど。

●iTunes

iTunesは、米国および他の国々で登録されたApple Inc.の商標です。

●iPod & iPhone



iPod、iPod classic、iPod nano、およびiPod touchは米国および他の国々で登録されたApple Inc.の商標です。

「Made for iPod」および「Made for iPhone」とは、それぞれiPodあるいはiPhone専用接続するように設計され、アップルが定める性能基準を満たしているとデベロッパによって認定された電子アクセサリであることを示します。アップルは、本製品の機能および安全および規格への適合について一切の責任を負いません。

このアクセサリをiPodあるいはiPhoneと使用することにより、無線の性能に影響を及ぼす可能性がありますのでご注意ください。

●Android

AndroidはGoogle inc.の商標です。

主な仕様

● 共通部

使用電源：.....DC 14.4 V (10.8 V ~ 15.1 V 使用可能)
アース方式：..... マイナスアース方式
最大消費電流：..... 10.0 A
外形寸法
（取付寸法）：..... 178 (W) mm × 50 (H) mm × 165 (D) mm
（ケース寸法）：..... 170 (W) mm × 46 (H) mm × 17 (D) mm
質量：..... 1.0 kg (コード含まず)

● アンプ / オーディオ部

最大出力：
・ 50 W × 4 ch / 4 Ω
・ 50 W × 2 ch / 4 Ω + 70 W × 1 ch / 2 Ω
（サブウーファー使用時）
定格出力：..... 22 W × 4 (50 Hz ~ 15 000 Hz, 5 %
THD, 4 Ω load, Both Channels Driven)
負荷インピーダンス：..... 4 Ω
（4 Ω ~ 8 Ω 使用可能）
プリアウト最大出力レベル：..... 2.2 V
出力インピーダンス：..... 1 k Ω
イコライザー（5 バンドグラフィックイコライザー）
周波数：..... 80 Hz / 250 Hz / 800 Hz / 2.5 kHz / 8 kHz
調整幅：..... ± 12 dB (2 dB step)
ラウドネスコンター..... 10 dB (100 Hz) 6.5 dB (10 kHz)
（ボリューム：- 30 dB）

サブウーファー出力

周波数：..... 50 Hz / 63 Hz / 80 Hz / 100 Hz /
125 Hz / 160 Hz / 200 Hz
スロープ：..... - 12 dB / oct.、- 24 dB / oct.
調整幅：..... - 24 dB ~ + 6 dB
位相：..... NORMAL / REVERSE

● CD プレーヤー部

形式：..... コンパクトディスクオーディオシステム
使用ディスク：..... コンパクトディスク
信号フォーマット
サンプリング周波数：..... 44.1 kHz
量子化ビット数：..... 16 ビット直線
周波数特性：..... 5 Hz ~ 20 000 Hz (± 1 dB)
S/N 比：..... 94 dB (1 kHz) (IHF-A ネットワーク)
ダイナミックレンジ：..... 92 dB (1 kHz)
チャンネル数：..... 2 (ステレオ)
MP3 デコーディングフォーマット：..... MPEG-1 &
MPEG-2 AUDIO LAYER-3
WMA デコーディングフォーマット：..... Ver. 7, 7.1, 8, 9,
10, 11, 12 (2 ch audio)
（Windows Media Player）
WAV シグナルフォーマット：..... Linear-PCM, MS
ADPCM

● USB 部

USB 規格：..... USB 2.0 Full Speed
最大供給電流：..... 1 A
USB クラス：..... マスストレージクラス
ファイルシステム：..... FAT12, FAT16, FAT32
MP3 デコーディングフォーマット：..... MPEG-1 &
MPEG-2 AUDIO LAYER-3
WMA デコーディングフォーマット：..... Ver. 7, 7.1, 8, 9,
10, 11, 12 (2 ch audio)
（Windows Media Player）
WAV シグナルフォーマット：..... Linear-PCM, MS
ADPCM

● FM チューナー部

受信周波数帯域：..... 76.0 MHz ~ 99.0 MHz
実用感度：..... 11 dBf (1.0 μV / 75 Ω, モノラル, S/N: 30 dB)
S/N：..... 72 dB (IHF-A ネットワーク)
高調波歪率：..... 0.3 % (65 dBf 入力, 1 kHz, ステレオ)
0.1 % (65 dBf 入力, 1 kHz, モノラル)
周波数特性：..... 30 Hz ~ 15 000 Hz (± 3 dB)
ステレオセパレーション：..... 45 dB (65 dBf 入力, 1 kHz)

● AM チューナー部

受信周波数帯域：..... 522 kHz ~ 1 629 kHz
実用感度：..... 25 μV (S/N: 20 dB)
S/N：..... 62 dB (IHF-A ネットワーク)



● 付属品

コードユニット：..... 1
取付ネジ類：..... 1 式
取扱説明書：..... 1
保証書：..... 1



- ・本書に記載している寸法・重量などは、実際の製品と異なる場合があります。実際の製品の仕様は、性能・機能改善のため、予告なく変更することがあります。
- ・取扱説明書の中のイラストと実物が、一部異なる場合があります。

<各窓口へのお問い合わせ時のご注意>

「0120」で始まる  フリーコールおよび  フリーコールは、携帯電話・PHS・一部のIP電話などからは、ご使用になれません。また、【一般電話】は、携帯電話・PHS・IP電話などからご利用可能ですが、通話料がかかります。正確なご相談対応のために折り返しお電話をさせていただくことがございますので発信者番号の通知にご協力いただきますようお願いいたします。

ご相談窓口のご案内 ※番号をよくお確かめの上でおかけいただけますようお願いいたします

パイオニア商品の修理・お取り扱い（取り付け・組み合わせなど）については、お買い求めの販売店様へお問い合わせください。
商品についてのご相談窓口 ● 商品のご購入や取り扱い、故障かどうかのご相談窓口およびカタログのご請求について

カスタマーサポートセンター（全国共通フリーコール）

受付時間 月曜～金曜 9:30～18:00 土曜 9:30～12:00、13:00～17:00（日曜・祝日・弊社休業日は除く）

■ カーオーディオ／カーナビゲーション商品

電話  **0120-944-111** 【一般電話】 **044-572-8101**

ファックス **044-572-8103**

インターネットホームページ <http://pioneer.jp/support/>

※ 商品についてよくあるお問い合わせ・お客様登録など

修理窓口のご案内 ※番号をよくお確かめの上でおかけいただけますようお願いいたします

修理をご依頼される場合は、取扱説明書の「故障かな？と思ったら」を一度ご覧になり、故障かどうかご確認ください。それでも正常に動作しない場合は、① 型名、② ご購入日、③ 故障症状を具体的にご連絡ください。

修理についてのご相談窓口 ● お買い求めの販売店に修理の依頼ができない場合

修理受付窓口

受付時間 月曜～金曜 9:30～18:00 土曜 9:30～12:00、13:00～17:00（日曜・祝日・弊社休業日は除く）

電話  **0120-5-81028** 【一般電話】 **044-572-8100**

ファックス  **0120-5-81029**

インターネットホームページ <http://pioneer.jp/support/repair/>

※ 家庭用オーディオ／ビジュアル商品はインターネットによる修理のお申し込みを受付ております

部品のご購入についてのご相談窓口 ● 部品（付属品・リモコン・取扱説明書など）のご購入について

部品受注センター

受付時間 月曜～金曜 9:30～18:00 土曜 9:30～12:00、13:00～17:00（日曜・祝日・弊社休業日は除く）

電話  **0120-5-81095** 【一般電話】 **044-572-8107**

ファックス  **0120-5-81096**

記載内容は、予告なく変更させていただくことがありますので予めご了承ください。

VOL.047

パイオニア株式会社

〒212-0031

神奈川県川崎市幸区新小倉1番1号

© パイオニア株式会社 2014

<QRA3037-B>