

ND-HD10

取扱説明書

carrozzeria

Pioneer

HDDナビゲーションサーバーへの取り付けは、必ずこの取扱説明書に従って正しく行ってください。指定以外の取り付け方法や指定以外の部品を使用すると、破損の原因となる場合があります。この場合は、当社では一切の責任を負いかねます。

販売店様へ

取り付け作業が完了しましたら、この取扱説明書はお客様へお渡しく下さい。

本製品は、HDDナビゲーションサーバー専用の増設用ハードディスクです。このハードディスクを増設することにより、ミュージックサーバーの容量を増やすことができます。

お客様ご相談窓口 (全国共通フリーフォン)

カスタマーサポートセンター

カーオーディオ/カーナビゲーション商品のお問い合わせ窓口
☎0070-800-8181-11

カタログのご請求窓口
☎0070-800-8181-33

< ご注意 > PHS、携帯電話、自動車電話、列車公衆電話、船舶電話、ピンク電話、および海外からの国際電話ではご利用になれません。あらかじめご了承ください。

修理に関しては、別添えの『ご相談窓口・修理窓口のご案内』をご参照ください。

ホームページでのカタログ請求とメールサービス登録のご案内
<http://www.pioneer.co.jp/support/ctlg.html>

パイオニア株式会社

〒153-8654 東京都目黒区目黒 1-4-1

© パイオニア株式会社 2001

< KGNEF/01D00001 > < CZR3073-A >

安全のために必ずお守りください

絵表示について

この取扱説明書および製品への表示は、製品を安全に正しくお使いいただき、あなたや他の人々への危害や財産への損害を未然に防止するために、いろいろな絵表示をしています。その表示と意味は次のようになっています。

表示内容を無視して、誤った使いかたをしたときにおよぼす危害や損害の程度を次の表示で区分し、説明しています。



警告

この表示の欄は、「人が死亡または重傷を負う可能性が想定される内容」を示しています。



注意

この表示の欄は、「人が傷害を負う可能性が想定される内容および物的損害のみの発生が想定される内容」を示しています。

お守りいただく内容の種類を次の絵表示で区分し、説明しています。



注意

このような絵表示は、注意 (警告を含む) しなければならない内容です。



禁止

このような絵表示は、禁止 (やってはいけないこと) の内容です。



必ず行う

このような絵表示は、必ず行っていただく強制の内容です。

安全上のご注意



警告

[取り付け]

作業中はバッテリーの⊖端子を外す



注意

取り付け作業中は、バッテリーの⊖端子を外してください。ショート事故による感電やケガの原因となります。

[使用方法]

分解や改造はしない



分解禁止

本機を分解したり、改造しないでください。事故・火災・感電の原因となります。

[異常時の処置]

故障のまま使用しない



禁止

画面が映らない、音が出ないなどの故障の状態で使用しないでください。必ずお買い上げの販売店にご相談ください。そのままご使用になると事故・火災・感電の原因となります。

異常のまま使用しない



禁止

万一、煙が出る・変なにおいがする・内部に異物が入った・水がかかったなど異常が起きましたら、ただちに使用を中止し、必ずお買い上げの販売店にご相談ください。そのままご使用になると事故・火災・感電の原因となります。



注意

[取り付け]

取り付けは販売店に依頼する



注意

取り付けには、専門技術と経験が必要です。安全のため、お買い上げの販売店に依頼してください。

必ず付属の部品を指定通りに使用する



必ず行う

指定以外の部品を使用すると、機器内部の部品をいためたり、しっかりと固定できずに外れたりして危険です。

正しく取り付ける



必ず行う

この取扱説明書で指定された通りに正しく取り付けを行わないと、火災や事故などの原因となることがあります。

車載用以外は使用しない



禁止

車載用として以外は使用しないでください。感電やケガの原因となることがあります。

[使用方法]

本機を放置しない



注意

本機を放置しないでください。停車したときやカーブを曲がるときに、本機が足元に転がり、ブレーキペダルなどの下に入り込むと運転の妨げとなり交通事故の原因となることがあります。本製品を使用しない場合は、購入時の専用ケースに入れて、足元に転がらない所に保管しておいてください。

使用できるハードディスクについて

増設するハードディスクは、必ず本製品をご使用ください

パソコン用に市販されているハードディスクなど、本製品以外のハードディスクは使用できません。本製品以外のハードディスクを接続しても、HDDナビゲーションサーバーで使用できないばかりか、その後パソコンで使用できなくなりますのでご注意ください。



本製品以外のハードディスク

他のHDDナビゲーションサーバーに内蔵されているハードディスクは使用できません

HDDナビゲーションサーバーのハードディスクは、製品1台ごとに管理されています。そのため、HDDナビゲーションサーバーに内蔵されているハードディスクを、他のHDDナビゲーションサーバーの増設用ハードディスクとして使用することはできません。

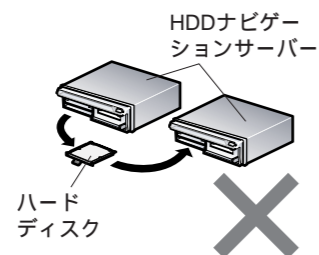

ハードディスク

次のことを必ずお守りください

本製品は、非常に精密な部品で構成されています。破損を防ぐため、取り扱いの際は必ず次のことをお守りください。お守りいただけなかった場合の破損については、当社は保証いたしかねます。

ハードディスクは箱ごと車の中にお持ち込みください

ハードディスクを箱から取り出して持ち歩くと、思わぬ衝撃や静電気などにより破損することがあります。

不用意にハードディスクに触れないでください

体に静電気が蓄積された状態で、不用意にハードディスクに触れると破損します。ハードディスクに触れる前には、車体の金属部分（シートレールや車のドアなど）に触れて、必ず静電気を放電させてください。

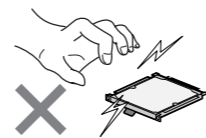

ハードディスクの端子部、天面、裏面には触れないでください

ハードディスクを持つときは端子部、天面、裏面には触れずに、必ず側面だけを持つようにしてください。特に、端子部は静電気ですり破損しやすいので、ご注意ください。

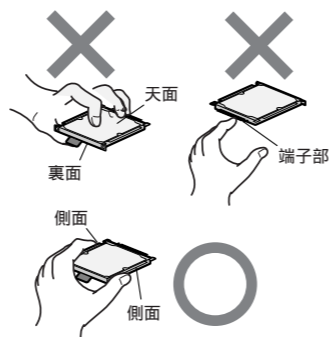

ハードディスクを立てて置かないでください

ハードディスクは、立てた状態から倒れただけの衝撃でも、破損することがあります。



ハードディスクの上下に物を置かないでください

ハードディスクに衝撃や重みなどが加わり、破損することがあります。



ハードディスクを落とさないでください

ハードディスクは、シートやクッションなどの柔らかい物の上に落としても、破損することがあります。



ぬれた手でハードディスクに触れないでください

破損することがあります。



ハードディスクを次のような場所に置かないでください（破損の原因となります）

- 直射日光のあたる所（ダッシュボードなど）
- 外気が直接あたる所（屋外など）
- 湿気が多い所や少ない所（浴室や乾燥室など）
- 極端に暑い所や寒い所（保温庫や冷蔵庫の中など）
- 固有の振動が継続する所（冷蔵庫の上など）
- チリやホコリの多い所（床など）
- 油煙、蒸気、熱があたる所（台所など）
- 水のかかる場所（屋外など）
- 熱風や冷風があたる所（エアコンの吹出口など）
- 磁気のある所（磁石の近くやテレビの上など）

結露について

本製品を車内に持ち込む前に、前もって車の空調を切っておき、車内外の温度と湿度の差をなくしておいてください。特に寒いとき、ヒーターの入った車内にハードディスクを持ち込みますと、ハードディスクの内部に露が生じて正常な動作ができなくなるばかりか、破損させることもあります。このような環境下では、ハードディスクをすぐに箱から取り出さずに、1時間ほど放置して車内の温度に慣らしてから取り出してください。

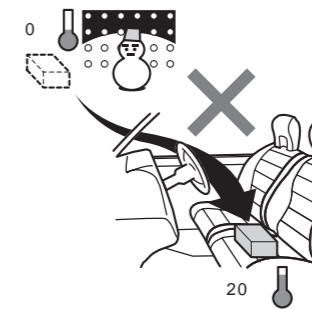

取り出しフィルムは外さないでください

ハードディスクに付いている取り出しフィルムは、万一本体から取り出す必要があった場合、ハードディスクを取り出すためのツマミの役割をします。



ケガにご注意ください

ハードディスクのエッジやコーナーには鋭利な部分がありますので、取り扱いには十分にご注意ください。

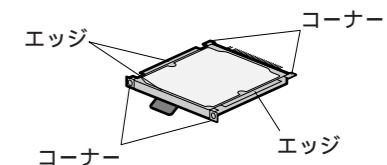

ハードディスクは必ず購入時の状態で保管してください

やむを得ずハードディスクを保管する場合は、必ず購入時の状態（ ）で、以上の条件を満たす方法で保管してください。

購入時の状態にするには、次のようにします。

1. 端子カバーを付ける
2. 乾燥剤と一緒に静電防止袋に入れる
3. クッション材と一緒に箱に入れる

1 作業中はバッテリーの⊖端子を外す

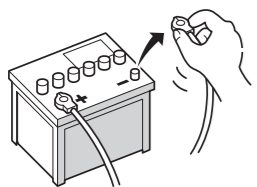

2 フロントドアを開ける

フロントドア右上の「PUSH OPEN」と書いてある部分を押します。

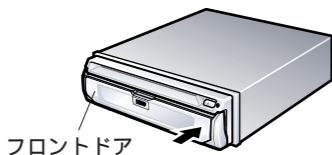

3 フロントドアを外す

フロントドアを水平まで開けた状態から、さらに下方に軽く押しすと、フロントドアが外れます。

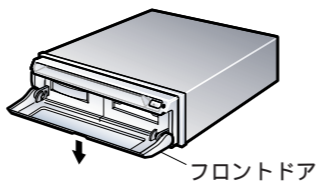

4 ハードディスクカバーを外す

ハードディスクカバーに付いている2カ所のビスをゆるめて外します。

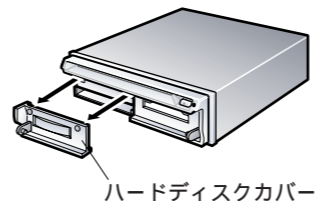

5 金属プレートを外す

金属プレートに付いている4カ所のビスをゆるめて外します。

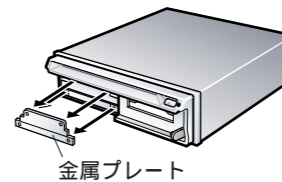

6 車体の金属部分に触れる

体に蓄積された静電気を放電します。

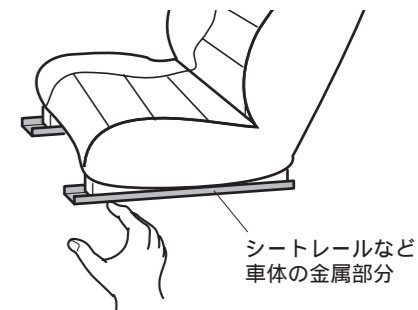

強く押しすと、フロントドアの取り付け部が破損しますので、ご注意ください。

本体に内蔵されているハードディスクには、手を触れないでください。

体に静電気が蓄積したままハードディスクに触れると、破損することがあります。

7 ハードディスクを箱から取り出す

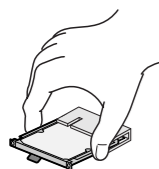

8 端子カバーを外す

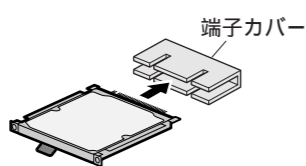

静電気による破損を防ぐため、端子部には触れないでください。

箱、クッション材、静電防止袋、乾燥剤、端子カバーは、将来HDDナビゲーションサーバーをバージョンアップするときに必要ですので、保管しておいてください。

9 ハードディスクを挿入する

ガイドが上になるようにして、ハードディスクのガイドを本体のガイドレールに通し、止まるまでゆっくり差し込みます。止まったら少し強めに押し、奥まで確実に差し込みます。

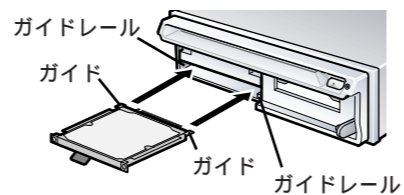

裏返して無理に押し込まないでください。端子部が破損することがあります。

10 金属プレートを取り付ける

金属プレートに付いている4カ所のビスを締めて取り付けます。

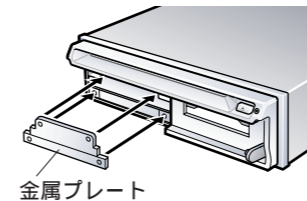

11 ハードディスクカバーを取り付ける

ハードディスクカバーの下部にあるツメを本体のガイドに差し込んでから、ハードディスクカバーに付いている2カ所のビスを締めて取り付けます。

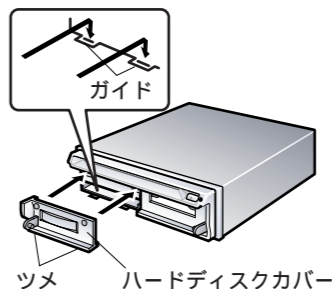

12 フロントドアを取り付ける

フロントドアを45°の角度にして、軸受けを本体の軸に合わせて軽く押し込みます。

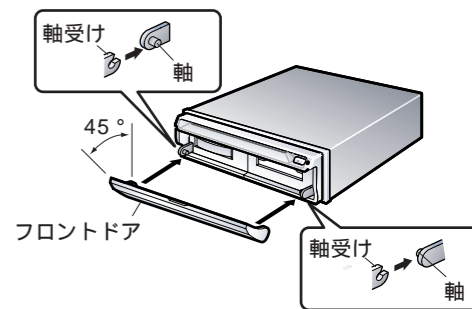

強く押しすと、フロントドアの取り付け部が破損しますので、ご注意ください。

箱から取り出したハードディスクは、落としたり、衝撃を加えないでください。破損することがあります。

取り付けが終わったら

1 エンジンをつける

「ファイルを整理中です。しばらくお待ち下さい。」と表示され、増設したハードディスクを使うための準備を開始します。

2 しばらくお待ちください

エンジンを止めずに、しばらくお待ちください。「ファイルの整理が終了しました。」と表示されたら、準備完了です。

エンジンを止めてしまった、またはエンジンが止まってしまった場合は、手順1からやり直してください。

3 メニューで確認する

1. リモコンの[メニュー]ボタンを押す。
2. [情報・通信]-[ハードウェア情報]-[ハードディスク容量]を選ぶ。
3. 「追加HDD OK」と表示されていることを確認する。

「追加HDD OK」と表示されていない場合は、本書をもう一度ご覧になり、取り付けが正しいかチェックしてください。

保証とアフターサービス

領収書（またはレシート）の保管について 製品ご購入の際に販売店より領収書（またはレシート）を必ず受け取ってください。なお、お買い上げ日の確認のために必ず販売店の領収書（またはレシート）を保管してください。

保証期間 この製品の保証期間は、お買い上げの日より1年間です。

保証期間中の交換について 万一、普通の使用状態で故障が生じたときは、当社保証規定に基づき交換いたします。お買い上げの販売店にご連絡ください。なお、交換依頼時には、この製品と販売店の領収書（またはレシート）を必ずご持参ください。

ご質問、ご相談は この製品に関するご質問、ご相談はパイオニアカスタマーサポートセンターまたはお買い上げの販売店にお問い合わせください。

仕様

一般	付属品
寸法 : 78 (W) × 10 (H) × 100 (D) mm	取扱説明書 : 1
質量 : 約113 g	
電源電圧 : +5 V	
消費電力 : 2.5 W (動作時、平均)	
保存温度範囲 : - 40 ~ + 80	

メモ

上記の仕様および外観は予告なく変更することがあります。また、この説明書の中のイラストと実物が、一部異なる場合があります。