

FH-P919MDR 取付説明書

本製品はEIAJコードカラーに対応しています。

車への取り付けは、必ずこの取付説明書と別冊の「安全上のご注意」に従って正しく行ってください。指定以外の取り付け方法や指定以外の部品を使用すると、事故やケガの原因となる場合があります。この場合は、当社では一切の責任を負いかねます。

販売店様へ

接続、取り付け作業が完了しましたら、この取付説明書はお客様へお渡しください。

別売製品の接続および取り付けについては、別売製品に付属の説明書も合わせてご覧ください。

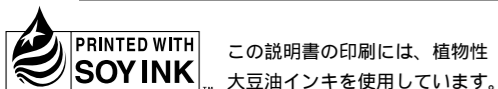

パイオニア株式会社
〒153-8654 東京都目黒区目黒1-4-1

この説明書は、再生紙を使用しています。
© パイオニア株式会社 2002
< KYMZ/02C00001 > < CRA3336-A >

はじめに 1 接続・取り付け部品を確認する

本体関係

本体 × 1
バインドネジ (5 × 6 mm) × 8
皿ネジ (5 × 6 mm) × 8

リモコン関係

リモコン × 1
マウンティングベース × 1
両面テープ × 1

コード関係

電源コード × 1

オートコライジング関係

マイク × 1
(取扱説明書)

組み合わせ 1 システムの組み合わせについて

システム一覧表

次のようなシステム構成にすることができます。詳しくは、お買い上げの販売店にご相談ください。

○ 印：
組み合わせて使用することができます。

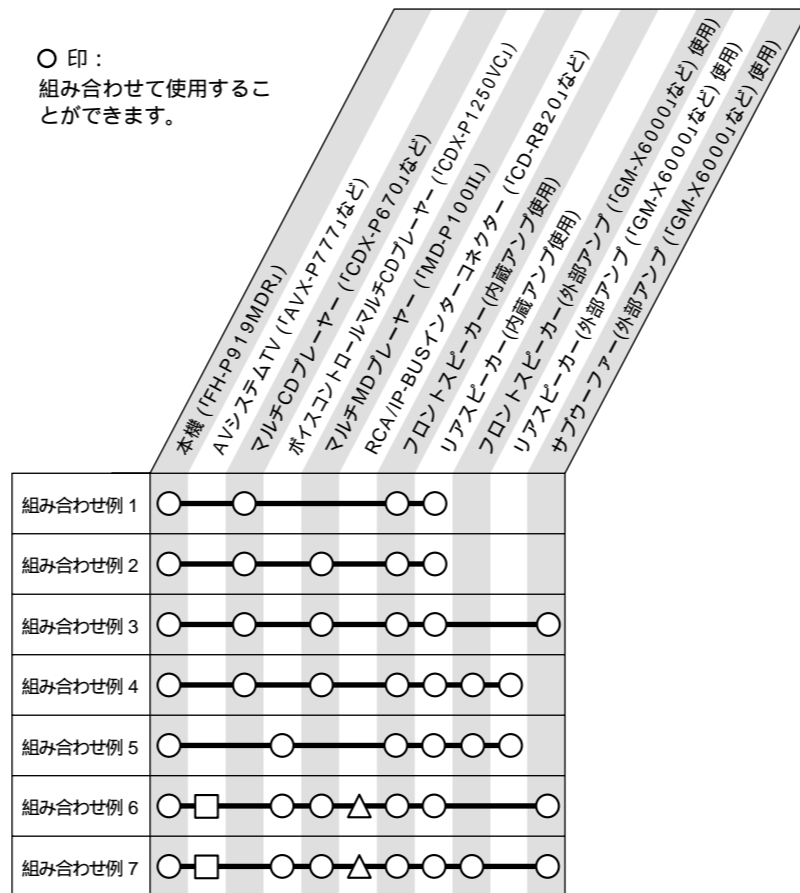

△ 印：組み合わせて使用すると、外部機器 (ビデオやDATなど) の音声を聞くことができます。

□ 印：カーステレオの取付位置 (コンソール) にDサイズで3台分の取付スペースがある車種が対象です。

接続 1 接続の前に知ってほしいこと

接続上のご注意

本機と他の製品では同じ働きのコードでも色が異なる場合があります。本機と他の製品とを接続される場合、それぞれの製品に付属の取付説明書をよくお読みになり、同じ働きのコードどうしを接続してください。

赤リード線 (アクセサリ電源) は、常にバッテリーから電源が供給される電源回路には、接続しないでください。接続すると車のバッテリーが消耗してしまいます。

本機のアンプにはBPTLという回路を使用しています。スピーカーのリード線を直接アースしたり、複数のスピーカーの (-) リード線を、共通にして接続しないでください。

黒リード線 (アース) は、パワーアンプなどの消費電流が大きい製品のアースとは別々に取り付けてください。まとめて取り付けると、ネジが緩んだり外れたりしたとき、製品の発煙・故障の原因となる恐れがあります。

本機と組み合わせるスピーカーには、最大入力50 W以上のハイパワー用で、インピーダンスが4 から8 のものを使用してください。規格以外のスピーカーのご使用は、スピーカーの発火・発煙・破損の原因となります。

ガラスアンテナ車は、アンテナブースターの電源を、必ず本機の青リード線 (オートアンテナ) に接続してください。接続を忘れるとラジオが受信できません。

アンテナブースターの電源の位置は、車種によって異なります。(ラジオがONにならないと、ブースターがONにならない車もあります。) 詳しくは、取り付け技術のある販売店にご相談ください。

接続のポイント

IP-BUSの接続について

IP-BUS端子とIP-BUSケーブルは、同じ色どうしを接続してください。(コネクタの接続部分が色分けされています。)

電源配線キットを別売しています

システム全体の消費電流が大きくなる場合は、バッテリーから直接電源をとることをおすすめします。当社では、電源配線キット「RD-221」を別売していますので、販売店にご相談ください。

ノイズ防止のために

アンテナコードは、小型ユニット、IP-BUSケーブル、スピーカーコード、および電源リード線からできるだけ離して配置してください。

本体のRCAコードに何も接続しない場合は、付属のキャップを外さないでください。

コネクタの着脱のしかた

コネクタは、“カチッ”と音がするまで押し込んで、確実に接続してください。

コネクタを外すときは、図のようにコネクタ部分を持って引っ張ってください。コードを引っ張るとコードが抜けてしまうことがあります。

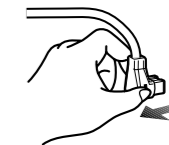

—— 詳しくはお買い上げの販売店にお問い合わせください ——

小型ユニットは、本体より離して設置して下さい。

小型ユニット

組み合わせ例3
システム一覧表を参照して、システムを組み合わせてください。(※システムの組み合わせについて)

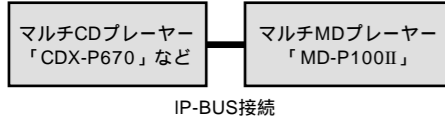

オートアンテナ
オートアンテナのON/OFFをコントロールするために使用します。(ラジオまたは本機がONになるとコントロール信号が出力されます。)車側のオートアンテナのコントロール端子に接続してください。(12 V DC、300 mA以内でご使用ください。)また、ガラスアンテナ車の場合は、アンテナブースターの電源端子に接続してください。上記以外は、何も接続しないでください。

ミュート
パイオニア製のナビゲーションなどの別売製品と組み合わせるときに、本機の音量をコントロールするために使用します。(別売製品からのコントロール信号が入力されると、本機の音量が自動的に「0」になります。)組み合わせた別売製品に黄/黒リード線(セルラーミュートまたはミュート)がある場合は、そこに接続してください。それ以外は何も接続しないでください。

アース
車のボディの金属部に確実に接続してください。

アクセサリ電源
車のエンジンスイッチをACCの位置にしたときに電源が供給される電源回路に接続してください。

イルミ電源
車のライトをONにしたときに電源が供給される電源回路(時計の照明回路やスモールランプ回路)に接続してください。

+ バッテリー電源
車のエンジンスイッチのON/OFFに関係なく、常にバッテリーから電源が供給される電源回路に接続してください。

注: 赤、橙/白、黄リード線は車のヒューズユニットを通した後の端子に接続してください。

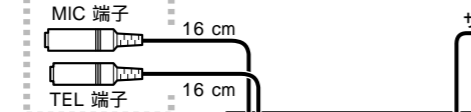

別売ハンズフリーキットの説明書をご覧ください。

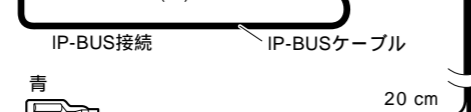
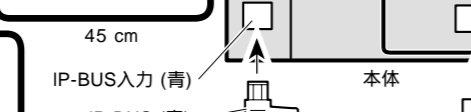

注: 電源コード線の、ヒューズから本体、およびヒューズ抵抗から本体の間に、他の機器のリード線を接続しないでください。

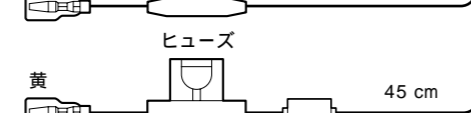
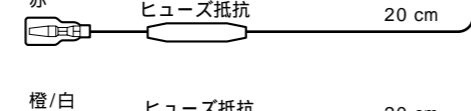
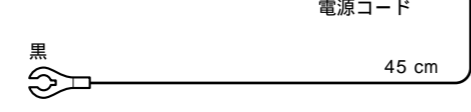
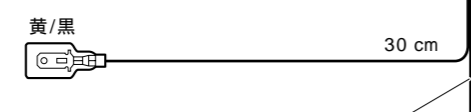

注: ヒューズを交換するときは、必ず同じ容量のヒューズと交換してください。

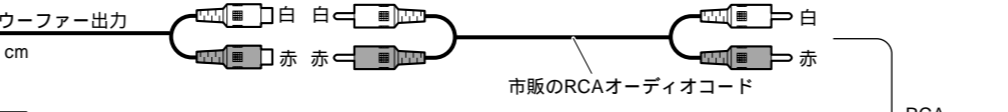

このシステムの場合は何も接続しません。キャップを外さないでください。

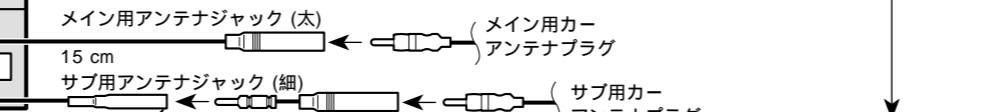

注: 必要に応じて、各種ダイバーシティアンテナ変換コード(別売)を使用してください。

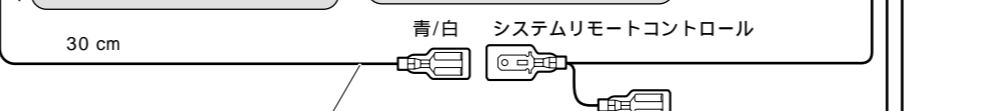

システムリモートコントロール
外部アンプのON/OFFをコントロールするために使用します。(本機がONになるとコントロール信号が出力されます。)外部アンプのシステムリモートコントロールに接続してください。(12 V DC、300 mA以内でご使用ください。)

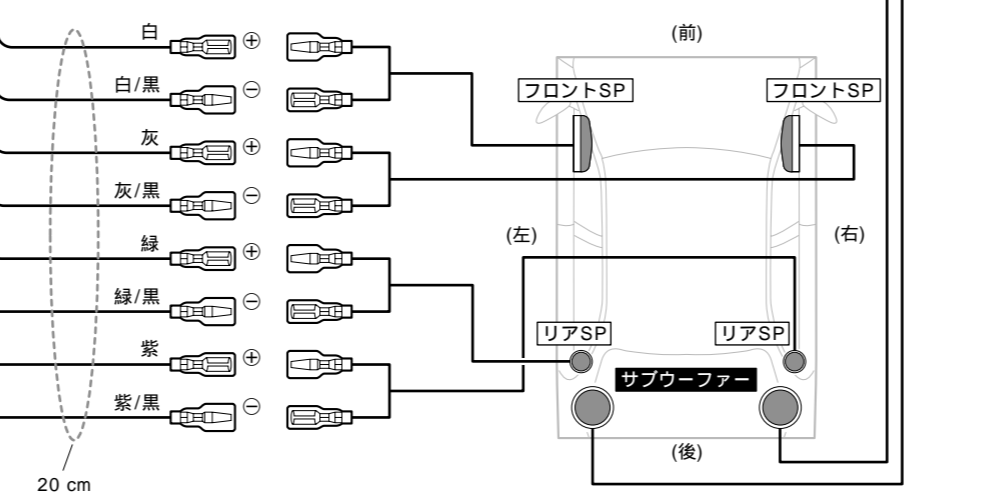

注: スピーカーを接続しないスピーカーリード線には、何も接続しないでください。

—— 詳しくはお買い上げの販売店にお問い合わせください ——

注: リアスピーカー用外部アンプを接続した場合、取扱説明書に従ってRCA出力の設定をリアにしてください。

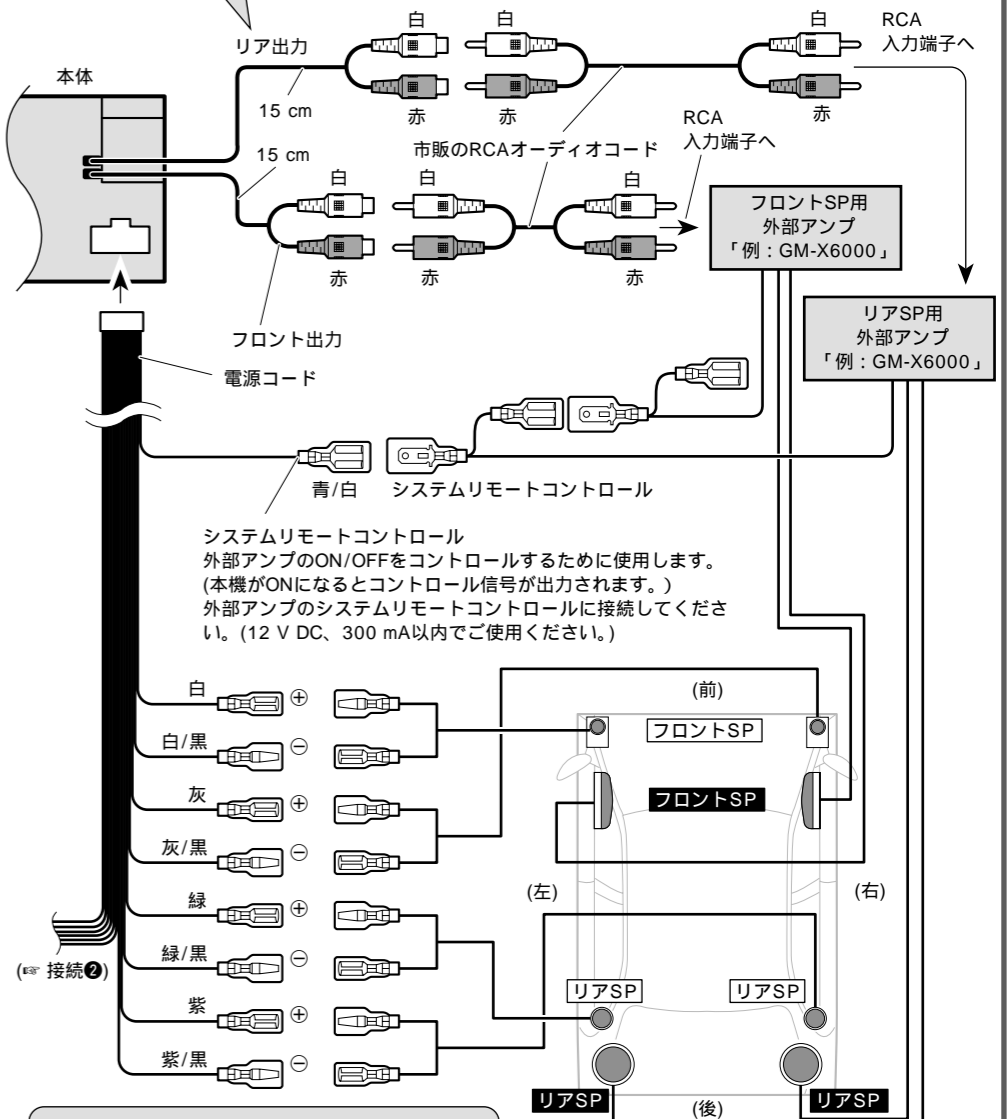

注: スピーカーを接続しないスピーカーリード線には、何も接続しないでください。

取り付けの前に知ってほしいこと

取り付けのポイント

取り付け、固定する前に

まず仮接続を行い、本機が正常に動作することを確認してから、取り付けを行ってください。正常に動作しない場合は、接続に間違いがないか、もう一度チェックしてください。

本機の放熱を妨げないために

コード類は、下図の部分をふさがないように配置してください。

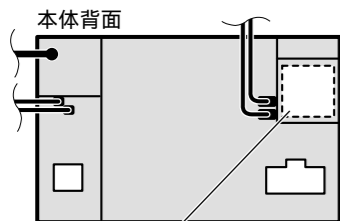

この部分をふさがないでください。

小型ユニットは、本体より離して設置して下さい。

ノイズ防止のために

アンテナコードは、小型ユニット、IP-BUSケーブル、スピーカーコード、および電源リード線からできるだけ離して配置してください。

本機の性能保持のために

本体から出ている小型ユニットは、本体や車のコンソールをキズつけないように保護マットで包んであります。取り付けるときは、本機の性能を保持するため、必ず保護マットを外してください。

取付キットを別売しています

車種や年式によっては、別売のパイオニア取付キットを使用しないと、取り付けられないこともあります。当社では車種別専用取付キットを用意しておりますので、販売店にご相談ください。

日産車に取り付ける場合、車種や年式によって別売の日産車用化粧パネル「ADT-N979」が必要になることがありますので、販売店にご相談ください。

リモコンの取り付けのポイント

両面テープを貼り付ける前に

両面テープを貼り付けるところは、汚れをよくふきとってください。

取り付け角度について

マウンティングベースは、リモコンをセットしたときにリモコンが水平または上向きになるように取り付けてください。

取付キットを別売しています

当社では、リモコンを助手席のシートレールにアームで取り付けることができる、システムコミュニケーター マウンティングアーム「AD-R60」を別売しておりますので、販売店にご相談ください。

取り付け上のご注意

本機の性能を十分に発揮するために、水平に対して30度以内の角度で取り付けてください。

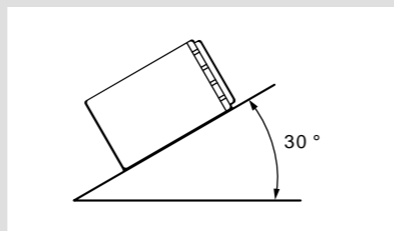

必ず本機および取付キットに付属の部品を指定通りに使用してください。指定以外の部品を使用すると、機器内部の部品をいためたり、しっかりと固定できずに外れたりして危険です。

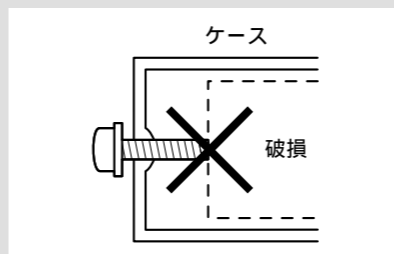

本体を取り付ける

取り付け例 (トヨタ車、日産車への取り付け)

1 車のラジオ、小物入れなどを取り外す

ラジオ、小物入れなどを取り外し、それらを止めているブラケットを取り外します。そのブラケットを使用して、本機を取り付けます。

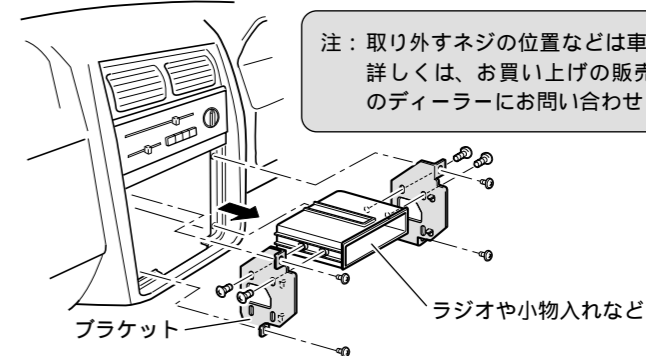

2 ネジ止めする位置を確認する

ブラケットを本機に重ねて、ネジ穴が合う位置を確認してください。次のネジ穴のうち、4カ所 (または3カ所) 合う位置があります。

トヨタ車の場合

トヨタ車ブラケット

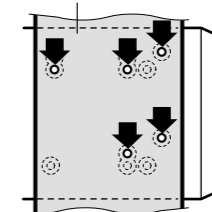

日産車の場合

日産車ブラケット

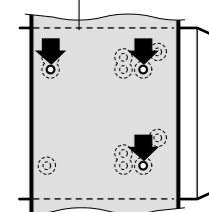

3 ブラケットを付属のネジで取り付ける

左側、右側、それぞれ4カ所 (または3カ所) ずつ、付属のネジでネジ止めて、元通り車に取り付けます。

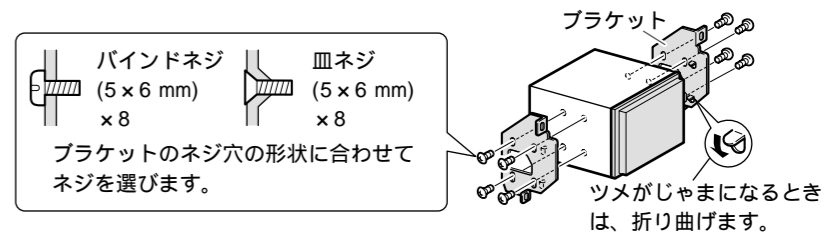

リモコンを取り付ける

リモコンのセットのしかた

“カチッ”と音がするまでリモコンをマウンティングベースに押し込んでください。
横置きにセットする場合 縦置きにセットする場合

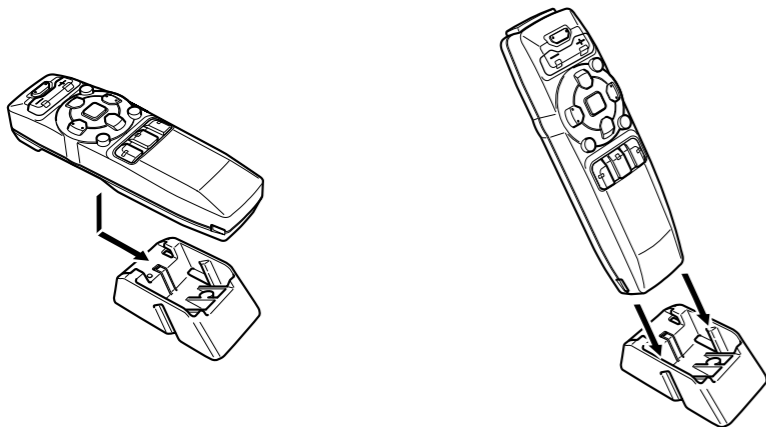

マウンティングベースだけで取り付ける場合

1 マウンティングベースを取り付ける

付属の両面テープを使用して、マウンティングベースを取り付け場所に貼り付けます。

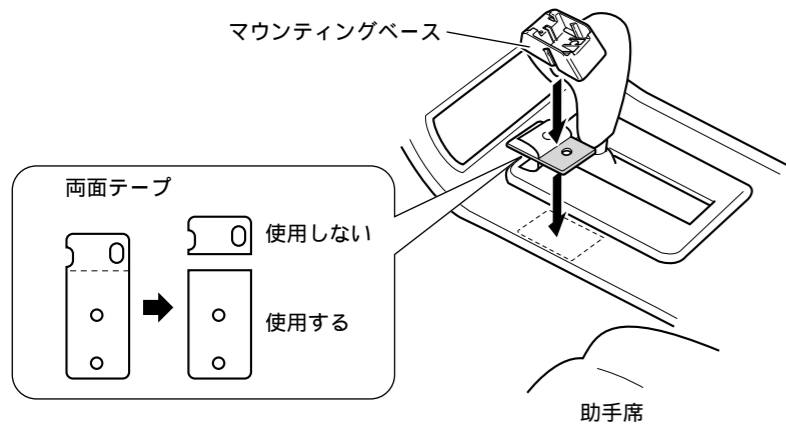

別売のマウンティングアーム「AD-R60」を使用して取り付ける場合

1 「AD-R60」に付属のブラケット (A) をマウンティングベースに取り付ける

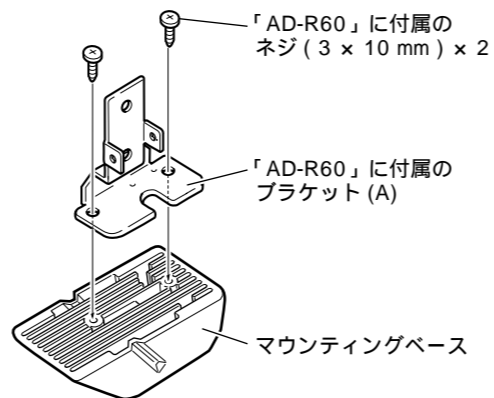

2 「AD-R60」を車に取り付ける

「AD-R60」の取付説明書を参考にして、車に取り付けます。

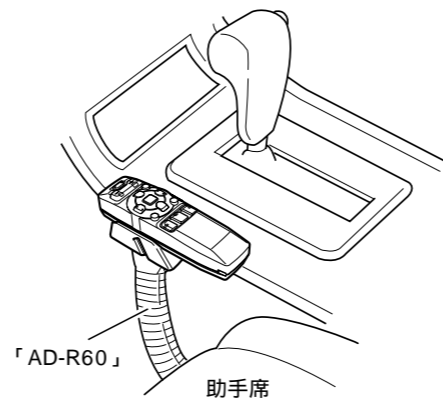

動作を確認する

接続・取り付けが終わったら、次の操作を行って、本機が正常に動作することを確認してください。

1 接続・取り付けをもう一度確認する

確認

接続・取り付けに誤りがないか、各コネクタは確実に接続されているか、もう一度、目で見ても確認してください。

2 ペン先などでリセットボタンを押す

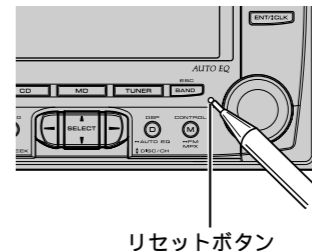

3 車のエンジンをかける

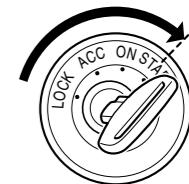

4 本機の動作を確認する

(取扱説明書)