

**重要**

お客様がサポートを受ける際、型番が必要となりますので、恐れ入りますが、型番シールの1枚を保証書にお貼りください。

# ND-ETC6

アンテナ分離型ETCユニット

取扱説明書

目次5ページ

# 安全のために必ずお守りください

## 絵表示について

取扱説明書、取付説明書および製品への表示は、製品を安全に正しくお使いいただき、あなたや他の人々への危害や財産への損害を未然に防止するために、いろいろな絵表示をしています。その表示と意味は次のようになっています。

■表示内容を見逃して、誤った使いかたをしたときにおよぼす危害や損害の程度を次の表示で区分し、説明しています。



### 警告

この表示の欄は、「人が死亡または重傷を負う可能性が想定される内容」を示しています。



### 注意

この表示の欄は、「人が傷害を負う可能性が想定される内容および物的損害のみの発生が想定される内容」を示しています。

■お守りいただく内容の種類を次の絵表示で区分し、説明しています。



このような絵表示は、注意（警告を含む）しなければならない内容です。



このような絵表示は、禁止（やってはいけないこと）の内容です。



このような絵表示は、必ず行っていただく強制の内容です。

# 安全上のご注意 (ナビゲーション同梱の「安全上のご注意」もお読みください)

## 警告

### [使用方法]

#### 運転中に操作をしない



運転者は運転中に本機の操作をしないでください。前方不注意となり交通事故の原因となります。操作を行うときは、必ず安全な場所に車を停車させてください。

#### 運転中に画像を注視しない



運転者は運転中に、画像を注視しないでください。前方不注意となり交通事故の原因となります。

### [異常時の処置]

#### 故障のまま使用しない



画面が映らない、音が出ないなどの故障の状態で使用しないでください。そのままご使用になると事故・火災・感電の原因となります。故障したときは、必ずお買い上げの販売店にご相談ください。

#### 異常のまま使用しない

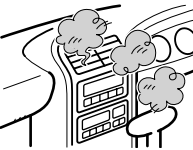

万一、内部に異物が入った・水がかかった・煙が出る・変なにおいがするなど異常が起きた場合は、ただちに使用を中止し、必ずお買い上げの販売店にご相談ください。そのままご使用になると事故・火災・感電の原因となります。

#### ヒューズは規定容量のヒューズを使用する



ヒューズを交換するときは、必ず規定容量（アンペア数）のヒューズを使用してください。規定容量を超えるヒューズを使用すると、火災や故障の原因となります。

## ⚠ 注意

### [使用方法]

#### 外部アンテナをふさがない



金属性のシールを貼ったり、電波を通さないものでふさぐと、動作しないことがあります。

#### 油等で汚れた手で、本機やE T Cカードをさわらない



ガソリン・オイル等がついた手などで触れた場合、本機の変色・変形の原因になることがあります。また、E T Cカードの接点が汚れた場合、E T Cカードが読み取れなくなることがあります。

#### 使用中のE T Cカードの扱いについて



電源を入れた直後の認証中にE T Cカードを抜き差ししないでください。E T Cカードが壊れることがあります。

また、車内が高温のときや車から離れるときはE T Cカードを抜いて、車内に残さないようにしてください。

#### 汚れたときは



アンテナが汚れたときは、柔らかい布で拭き取ってください。汚れがひどいときは、水で薄めた中性洗剤にひたした布をよくしぼって汚れを拭き取り、乾いた布で仕上げてください。

安全のために必ずお守りください	2
安全上のご注意	3

## はじめに

ETCとは？	6
料金収受のしくみ (例)	6
有料道路の入りかた、出かた	7
ETCのしくみ	8
ETCを利用するまで	9
ETCを利用すると	9
各部の名称とおもな働き	10
前面	10
後面	10
外部アンテナ	10

## 準備・操作

準備および操作	11
ETCカードを差し込む	11
ETCカードの取り出しかた	11
操作	11

## 付録

動作例	12
電源を入れたとき	12
本機にETCカードを 挿入したとき	12
予告アンテナより 情報を受けたとき	12
料金所に入るとき	13
料金所を出るとき	13
料金所アンテナのやりとりで 異常が発生したとき	13
その他	13
セットアップ作業時	13
こんなエラーが表示されたら	14
自己診断機能について	14
故障かな？と思ったら	16
道路事業者からのご願い	17
はじめに	17
乗車前のご注意	17
ETCカードの有効期限のご注意	17
ETCカードの保管上のご注意	17
走行中のご注意	18
もしも、開閉バーが開かなかった場合の ご注意	19
車載器の再セットアップ	19
車載器管理番号に関するご願い	19
障害者割引制度における ETC利用について	19
お問い合わせ先一覧	20
ETCのご利用に関して	20
ETCカード及び請求金額に関して	20
車載器に関して	20
セットアップに関して	20
お問い合わせいただく前に (チェックシート)	21
保証書とアフターサービス	22
仕様	23
用語集	24

# ETCとは？

ETCとは、「Electronic Toll Collection」の略です。ETCは、現在、有料道路の料金所で行われている現金や回数券、カードの手渡しによる料金支払いに代わる料金支払いシステムのことです。料金所に設置した料金所アンテナと車両に装着した本機との間で、無線通信を行うことで料金情報をやりとりするものであり、ノンストップ、キャッシュレスで料金所を通過できるようになります。ETCは、全国共通のシステムで運用されているため、1枚のETCカードと1台のETC車載器でご利用できます。

## 料金収受のしくみ（例）

### ■ETCゲート

インターチェンジごとに積算される有料道路（日本道路公団の有料道路など）では入口発券方式、均一料金の有料道路（首都高速道路など）では単純徴収方式のETCゲートが設置されています。

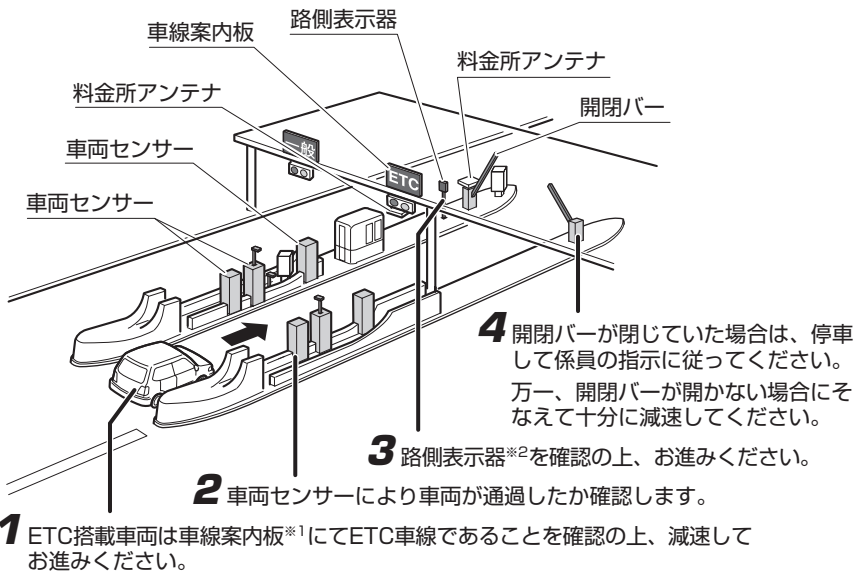

	入口料金所	出口料金所
入口発券方式	料金所アンテナと本機で入口情報（インターチェンジなど）や車種/車番情報のやりとりをする。	本機から料金所アンテナに入口情報を送信する。 → 料金所アンテナから本機に課金情報を送信する。
単純徴収方式	料金所アンテナと本機で入口情報（インターチェンジなど）や車種/車番情報のやりとりを行い、均一料金の課金情報を本機に送信する。	—

## 有料道路の入りかた、出かた

### ■有料道路の入りかた

有料道路の入口料金所には、ETCゲート、係員のいる料金所、通行券発行機の3種類あります。入口料金所の種類によりノンストップで通過できない場合があります。

ETCゲート	ノンストップ
係員のいる料金所	係員にETCカード(8P)を手渡し、ETCカードリーダー* <sup>3</sup> で処理する。
通行券発行機	通行券をもらう。

### ■有料道路の出かた

有料道路の出口料金所には、ETCゲート、係員のいる料金所の2種類あります。

出口料金所の種類や入口料金所の通過のしかたによりノンストップで通過できない場合があります。

出口 \ 入口	ETCゲート	係員のいる料金所	通行券発行機
ETCゲート	ノンストップ	ノンストップ	ETCゲートは通過できない。係員のいる料金所に停車し、通行券と一緒にETCカードを手渡し、ETCカードリーダーで処理する。
係員のいる料金所	ETCカードを手渡し、ETCカードリーダーで処理する。	ETCカードを手渡し、ETCカードリーダーで処理する。	通行券と一緒にETCカードを手渡し、ETCカードリーダーで処理する。

### メモ

- ※1 ETCゲートの設置された車線を示す案内板です。「ETC」もしくは「ETC専用」の場合は、ETC専用の車線です。「ETC/一般」の場合はETC搭載車両だけでなく、ETCが搭載されていない車両も通行できる車線です。
- ※2 車種の区分や通行料金、通行ができるかできないかを表示します。通行できる場合は「↑」または「↑ETC」と表示され、通行できない場合は「STOP 停車」と表示され、開閉バーが閉まります。このときは、料金所の係員の指示に従ってください。
- ※3 ETCカードを料金所の係員に手渡し、料金支払いの決済を処理する機器です。
  - 有料道路事業者が定める「ETCシステム利用規程」をお守りください。
  - フロントガラスに電波を反射するメタルガラス（熱線反射ガラス）を採用している車両では、料金所との無線通信が正常に行われず機能しないことがあります。
  - ETC車線を通行するときは、開閉バーの開閉動作や前車の急停車などに注意してください。
  - 入口と出口では、同じETC車載器および同じETCカードを使用してください。
  - 本機が故障したときは、お買い上げの販売店に修理をご依頼ください。万一、本機が故障した状態でETCゲートを通行すると、開閉バーが上がらず、ナビゲーション画面にエラーメッセージが表示されます。このときはインターホンを使用し、料金所の係員の指示に従ってください。
  - ETCカードが無いと、ETCゲートを通行することはできません。料金所の係員のいる車線を通行してください。

# ETCのしくみ

ETCをご利用になるためには、ETC用の本機とETCカードが必要です。

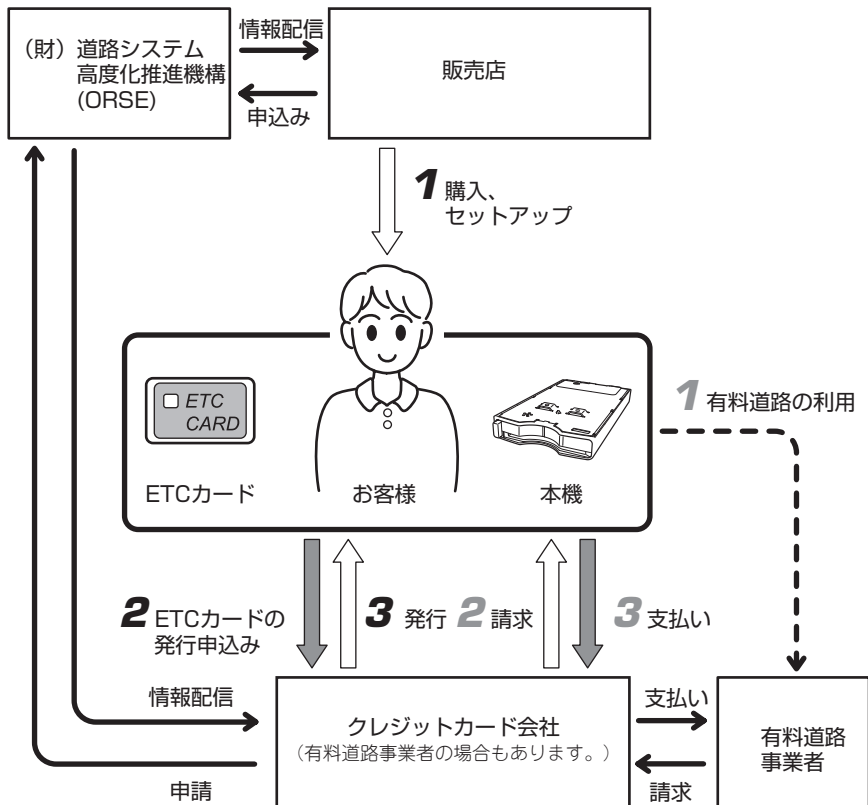

## メモ

黒文字の手順番号は、ETCご利用前の準備の流れです。灰色文字の手順番号は、ETCを利用した際の流れです。



## ETCを利用するまで

**1** 販売店で本機を購入し、取り付けおよびセットアップを行う

本機は、セットアップ者によるセットアップ作業（車両情報の登録）および、取付業者による取り付けが必要です。（セットアップ作業、取り付けともにお買い上げの販売店で行うことができます。）セットアップ作業が終了していないと、ナビゲーション画面にエラーメッセージを表示し動作することはできません。

**2** ETCカードの発行申請を行う

お買い上げの販売店にて手渡された発行申請を、お客様ご自身で行っていただきます。

**3** クレジットカード会社よりETCカードが発行される

## ETCを利用すると

**1** 有料道路にてETCを利用する**2** クレジットカード会社より利用明細書が送付される**3** 従来のクレジットカード会社と同じように支払う**メモ**

- 盗難防止の為、車から離れるときはETCカードを本機から抜いて車内に残さないようにしてください。
- 盗難・紛失したときは、ETCカード発行元、警察へ連絡してください。
- ETC車線を通行すると領収書は発行されません。後日、クレジットカード会社より利用明細書が送付されます。  
ただし、ETCカードリーダーが設置されている車線でいったん停止し、ETCカードをETCカードリーダーに通すことで、通常の利用証明書（領収書）がもらえます。
- 本機には車両情報が登録されています。車を買いかえた場合、再セットアップが必要です。再セットアップの手続きは、お買い上げの販売店にご相談ください。
- ETCカードは、別のETC車載器でもご使用になれます。  
たとえば、ETC車載器を搭載したレンタカーを利用する場合もご自分のETCカードで通行料金の支払いができます。

## 各部の名称とおもな働き

本機は単体でのご利用が可能です。また、パイオニア製ナビゲーションと組み合わせてご利用いただくこともできます。本機対応ナビゲーションについては、販売店にご相談ください。

### 前面

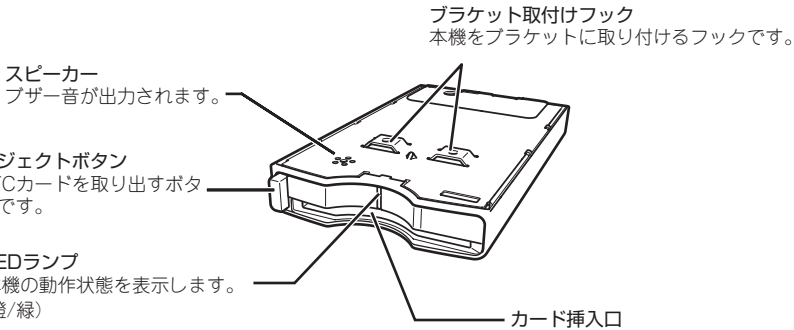

### 後面

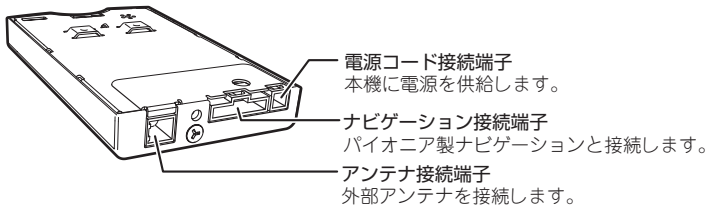

### 外部アンテナ

路側アンテナと無線通信を行います。

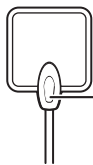

LEDランプ  
本機の動作状態を表示します。  
本機が正常に動作した場合(ETCカードが認証終了時)のみ「青」を点灯します。それ以外は、消灯しています。

# 準備および操作

本機を操作する前に、次の手順に従って準備をしてください。

## ⚠ 注意

- LEDランプが点灯しない場合は、本体と電源コネクタがゆるんでいないかを確認してください。(『取付説明書』) 確認しても点灯しない場合は、お買い上げの販売店にお問い合わせください。
- ETCカードを本体に差し込んだあと、LEDランプの点灯が橙色から緑色へ変わるまでETCカードを抜き差ししないでください。ETCカードが故障する可能性があります。
- カードイジェクトボタンが押し込まれていることを確認して、ETCカードをカード挿入口へ差し込んでください。また、ETCカードを取り出すときは、必ずカードイジェクトボタンを押してください。
- ETCカードの有効期限を必ず確認してください。有効期限切れのETCカードでは、料金所を通行できません。
- 有効期限を経過したETCカードや発行会社が使用無効としたETCカードでもLEDランプは、点灯しますが、ETCゲートを通行できません。

## ETCカードを差し込む

- 1 車のエンジンスイッチをONにする  
本機からブザー音が「ピーピーピー」と鳴り、“ETCカードを挿入してください。”と音声案内され、本機のLEDランプが橙に点灯します。

### メモ

本機が「ピー」と鳴り続け、本機のLEDランプが点滅した場合は、正常なセットアップが行われていません。お買い上げの販売店にお問い合わせください。

- 2 ETCカードの電極を上にして  
カード挿入口の奥まで差し込む

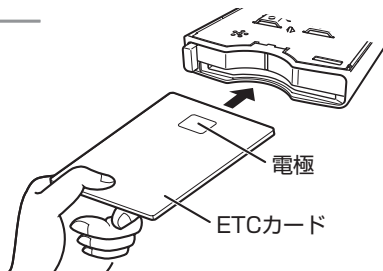

本機からブザー音が「ピー」と鳴り、“ETCカードを認証しました。”の音声案内が流れ、本機のLEDランプが緑に点灯し、外部アンテナのLEDランプが青に点灯します。

↓  
本機の動作準備は完了しました。

## ETCカードの取り出し方

- 1 イジェクトボタンを押す

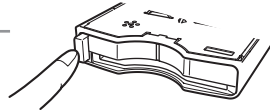

- 2 ETCカードを手前にゆっくり  
引き出す

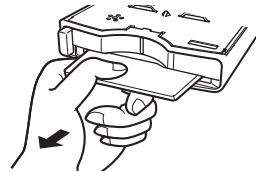

### メモ

- 車から離れるとき、係員のいる料金所でカードを手渡すとき以外は、カードの抜き差しはしないでください。
- 車から離れるときは、エンジンを切る前に必ずカードを抜いて車内に残さないようにしてください。カードが差し込まれたままエンジンを切ると、数秒間警告音が鳴ります。

## 操作

本機をパイオニア製ナビゲーションと組み合わせてご利用になる場合の操作説明については、『ナビゲーションの取扱説明書』をご覧ください。

### メモ

本機対応ナビゲーションについては、販売店にご相談ください。

## 動作例

本機を動作させたときの動作例です。音声案内は、本機をバイオニア製ナビゲーションと組み合わせてご利用になる場合の動作例です。

### 電源を入れたとき（エンジンスイッチをACCまたはONにした場合）

動作	LEDランプ	ブザー音	音声案内
ETCカード未挿入時	橙点灯	ピーピーピー	ETCカードを入れてください。
正常な場合	橙点灯	——	——
異常な場合	橙点滅	ピ ——	——
電源異常な場合	橙点滅	ピ ——	——
セットアップされていない場合	橙点滅	ピ ——	——

### 本機にETCカードを挿入したとき

動作	LEDランプ	ブザー音	音声案内
ETCカード挿入時	橙点灯	ピッ	——
認証終了時	緑点灯	ピー	ETCカードを認証しました。
ETCカード取り出し時	橙点灯	ピッ	——
ETCカード挿入不良時	橙点滅	ピ ——	ETCカードを確認してください。
ETCカード故障時	橙点滅	ピ ——	ETCカードを確認してください。
ETCカード情報の異常時	橙点滅	ピ ——	ETCカードを確認してください。
セットアップされていない場合	橙点滅	ピー	ETCが登録されていません。
ETCカードの有効期限が切れている場合	緑点灯* <sup>1</sup>	ピー	ETCカードの有効期限が切れています。* <sup>2</sup>
ETCカードの有効期限が今月末で切れる場合	緑点灯	ピー	ETCカードの有効期限は今月末です。カードを確認してください。* <sup>2</sup>

\*<sup>1</sup> 有効期限切れのETCカード及び発行元のカード会社が使用無効としたETCカードでもLEDランプは点灯しますが料金所は通行できません。ご注意ください。

\*<sup>2</sup> この音声案内は、ETCカード有効期限表示対応のナビゲーションと組み合わせた場合のみ案内されます。

### 予告アンテナより情報を受けたとき

動作	LEDランプ	ブザー音	音声案内
利用可能な時	緑点灯	ピー	ETCが使用可能です。 (速度を落としてお進みください。)*
利用できないとき	緑点灯	ピッピッピッ …	ETCが利用できません。 (徐行してください。)*
ETCカードが挿入されていないとき	橙点灯	ピッピッピッ …	ETCが利用できません。

\* ( ) 内は指示情報がある場合のみ

## 料金所に入るとき

動作	LEDランプ	ブザー音	音声案内
通行可能なとき	緑点灯	ピー	——
停止のとき (通信に問題があった場合)	緑点灯	ピッピッピッ…	ETCが利用できません。 停車してください。

## 料金所を出るとき

動作	LEDランプ	ブザー音	音声案内
料金所通過時の 利用料金表示	緑点灯	——	料金は〇〇円でした。または ETC利用料金が〇〇円割引 きされました。
料金所通過時の 異常表示	緑点灯	——	料金は登録されていません。

## 料金所アンテナのやりとりで異常が発生したとき

動作	LEDランプ	ブザー音	音声案内
ETCカードの データ処理異常	橙点滅	ピーピーピー	ETCカードを確認してください。
ETCカード挿入異常	橙点滅	ピ ——	ETCカードを確認してください。
ETC車載器情報の異常	橙点滅	ピッピッピッ	——
通信異常	橙点滅	ピーピーピー	——

## その他

動作	LEDランプ	ブザー音	音声案内
本機の異常	橙点滅	ピ ——	——

## セットアップ作業時

動作	LEDランプ	ブザー音	音声案内
未セットアップ時	橙点滅	ピ ——	ETCが登録されていません。
セットアップカード挿入時	橙点滅	ピッ	——
セットアップ中	橙点灯	——	——
セットアップ完了時	橙点灯	ピー	——
セットアップカード取り出し時	橙点灯	ピッ	——

### メモ











- 走行中に本機の動作がおかしくなった場合、無理に本機のボタンを押さないでください。車が完全に停車した状態でご確認ください。また、料金所通行中の停車の表示については料金所の係員の指示にしたがってください。
- 本機のLEDランプが「緑」に点灯のとき、外部アンテナのLEDランプは、「青」に点灯します。また、本機のLEDランプが「橙」に点灯または点滅のとき、外部アンテナのLEDランプは、無灯です。

# こんなエラーが表示されたら















## 自己診断機能について

本機には自己診断機能があります。使用中に自己診断機能が動きエラーが案内されたら、一度、自己診断一覧表で内容を確認の上、処置してください。表示がわからない場合、または記載以外のエラーNo. が案内されたときは、お買い上げの販売店にご相談ください。

### ■自己診断一覧表

エラーコード	ブザー音	エラー内容	対処方法
<b>LEDランプ「橙」表示*</b>			
01	ピー（約5秒間）	ETCカードの挿入不良です。	ETCカードの挿入状態をご確認のうえ、再度挿入してください。
	点灯：約0.5秒間 	→	消灯：約1.5秒間 
02	ピーピーピー	[ETCカード挿入時] 挿入されたETCカードのデータが読み出せませんでした。再度挿入してください。  [利用時] 料金所にて車両の停止が案内（表示）される場合があります。	お買い上げの販売店にご相談ください。  お買い上げの販売店にご相談ください。
	点灯：約0.5秒間 2回連続で点滅（約0.5秒間隔） 	→	消灯：約1.5秒間 
03	ピー（約5秒間）	挿入されたカードがETCカードであるか認識できませんでした。正しいETCカードであることをご確認のうえ、再度挿入してください。	ETCカード発行者（クレジットカード会社など）にご相談ください。
	点灯：約0.5秒間 3回連続で点滅（約0.5秒間隔） 	→	消灯：約1.5秒間 
04	ピー（約5秒間）	本機の故障です。	お買い上げの販売店にご相談ください。
	点灯：約0.5秒間 4回連続で点滅（約0.5秒間隔） 	→	消灯：約1.5秒間 
05	ピー（約5秒間）	挿入されたカードがETCカードであるか認識できませんでした。正しいETCカードであることをご確認のうえ、再度挿入してください。	お買い上げの販売店にご相談ください。
	点灯：約1秒間 	→	消灯：約1.5秒間 

\* LEDランプ「橙」の表示は、上記一連の点滅動作を約1分間繰り返し終了します。

エラーコード	ブザー音	エラー内容	対処方法
<b>LEDランプ「橙」表示*</b>			
06	ピーピーピー	本機と料金所間におけるデータ処理にエラーが発生しました。料金所の係員の指示に従ってください。	お買い上げの販売店にご相談ください。
	点灯：約1秒間  → 1回消灯 (約0.5秒間) → 点灯：約0.5秒間  → 消灯：約1.5秒間 		
07	ピーピーピー	本機と料金所間におけるデータ処理にエラーが発生しました。料金所の係員の指示に従ってください。	お買い上げの販売店にご相談ください。
	点灯：約1秒間  → 1回消灯 (約0.5秒間) → 点灯：約0.5秒間  → 2回連続で点滅 (約0.5秒間隔) → 消灯：約1.5秒間 		
09	ピー (約5秒間)	本機の故障です。	お買い上げの販売店にご相談ください。
	点灯：約1秒間  → 1回消灯 (約0.5秒間) → 点灯：約0.5秒間  → 4回連続で点滅 (約0.5秒間隔) → 消灯：約1.5秒間 		
10	ピー (約5秒間)	本機の故障です。	お買い上げの販売店にご相談ください。
	点灯：約1秒間  → 2回連続で点滅 (約0.5秒間隔) → 消灯：約1.5秒間 		
電源異常	ピー (約5秒間)	電源異常です。	お買い上げの販売店にご相談ください。
	点灯：約1.5秒間  → 消灯：約1.5秒間 		
未セットアップ	ピー (約5秒間)	本機が正常にセットアップされていません。	お買い上げの販売店にご相談ください。
	点灯：約0.2秒間  → 消灯：約0.2秒間 		

\* LEDランプ「橙」の表示は、上記一連の点滅動作を約1分間繰り返し終了します。

こんなエラーが表示されたら

# 故障かな?と思ったら

故障かな?と思ったら修理を依頼される前に、次の表の内容をチェックしてください。チェックしても直らないときは保証書とアフターサービス(22P)をお読みになり、修理を依頼してください。

症状	原因	対処方法
LEDランプが点灯しない(緑or橙)	電源コードは正しく接続されていますか?	お買い上げの販売店にご相談ください。
橙のLEDランプが点灯する	ETCカードは入っていますか?	ETCカードを挿入してください。
橙のLEDランプが点滅する	コード01、コード02、コード03、コード04、コード05など	お買い上げの販売店にご相談ください。
エラーメッセージが出ている		「自己診断一覧表」をご確認ください。
ETCゲートで停止させられた	ETCゲートのトラブル	料金所の係員の指示に従ってください。
	外部アンテナの上や前方に金属製の遮へい物がある。	外部アンテナの上や前方には電波を遮るものを置かないでください。
ETCカードが入らない	ETCカードが変形していませんか?	無理に入れずに、カードが変形している場合は、ETCカード発行者に再発行を申請してください。
	ETCカード挿入口に異物が入っていませんか?	異物を取り除いてください。
ETCカードが出ない	ETCカードが変形していませんか?	1. 無理に引き抜かず、カードが取り出せない場合には、お買い上げの販売店にご相談ください。 2. 取り出し後、カードが変形している場合には、ETCカード発行者に再発行を申請してください。
ETCカードが読めない	ETCカードが正しく挿入されていますか?	再度挿入し直してください。
請求金額が違う	ETCカードの利用履歴を確認してください。	料金についてはETCカード発行元(クレジットカード会社等)にお問い合わせください。
異音がする	本機はしっかり取り付けられていますか?	お買い上げの販売店にご相談ください。



# 道路事業者からのお願い

## はじめに

### 必ず、ETCシステム利用規程等をお読みください

- ETCシステム利用規程、同実施細則（以下「利用規程等」という。）、ETCカードの利用約款などに、ご利用上の注意事項が記載されています。また、特に、エラーや事故の発生の原因になる等の重要な事項について、以下に記載しました。ETCのご利用前に、必ずお読みください。
- ※ 利用規程等は、道路事業者の「供用約款」と合わせて「約款」となりますので、遵守事項については必ずお守りください。

## 乗車前のご注意

### 専門の取付店で車載器を取り付けてください

- 車両への車載器の取り付けは、専門の取付店等で確実に行ってください。
- 車載器メーカーが販売する車載器を分解・改造することは、禁止されています。分解・改造された車載器でETCを利用なさらぬようお願いいたします。
- ※ 車載器は車載器メーカーの示す方法によって取り付けてください。
- ※ 分解・改造された車載器は、利用規程等に違反するため、取付店においてセットアップすることはできません。

### ETCカードを車載器に確実に挿入し、エラー等がないかの確認を!!

- ご乗車時に、ETCカードを車載器に確実に挿入し、エラー等がないかを確認してご利用ください。ETCカードが確実に挿入されていても、車載器が正しく動作していない場合、開閉バーが開きません。車載器へのETCカードの挿し忘れ、挿し込み不良により、開閉バーが開かないケースが増えていきます。
- ※ ETCカードの挿し込み方向（前後・表裏）にご注意ください。
- ※ ETCカードを車載器に挿入し、ETCが利用可能である旨の音声案内等を確認してください。またそのときには音声ボリュームにも注意してください。

- ※ 料金所の手前等に、ETCカードが正常に挿入されていないことを車載器にお知らせするアンテナが設置されている箇所があります。ETCカードが正常に挿入されていないことのお知らせがあった場合には、ETC無線走行はできませんので、一般車線または混在車線をご利用ください。
- 車載器がETCカードを認証するまでには、数秒かかりますので、料金所直前でのETCカードの挿入は、エラーの原因となることがあります。
- 車載器の前面に物を置いたり、物で遮ったり、安易な取り付け個所の変更などをしないでください。
- ※ 正常に通信できないとエラーが発生し、開閉バーが開きません。

## ETCカードの有効期限のご注意

- 車載器によっては、有効期限切れのETCカードは、使用できません。また、開閉バーが開きません。お手持ちのETCカードに記載された有効期限をあらかじめご確認ください。
- ※ 車載器に有効期限切れのETCカードを差し込んでも、エラー表示はされません。
- ※ ETCカード更新の際には特にご注意ください。

## ETCカードの保管上のご注意

- ETCカードを車載器に挿入したまま車内に放置すると、カードが高温で変形し、車載器が正常に動作しなくなることがあります。また、ETCカードに強い力を加えることもカード変形の原因となりますので取扱いにはご注意ください。
- 盗難防止の観点から、車から離れる際はETCカードを車載器から外し、携行していただくことをお勧めします。その場合、再度ETCレーンを利用される場合には再乗車時に取り出したETCカードを忘れずに必ず確実な挿入確認をお願いいたします。

## 走行中のご注意

### 十分な車間距離を取り、20km/h以下に減速、徐行してください!!

- ETC車線に設置されている開閉バーは、車載器とアンテナとの間の通信等が正常に行なわれなかった場合には、開かないことがありますので、ご注意ください。また、前車に接近して通行しようとしたときに、エラーが発生すると、前車通過後、開閉バーが閉まりますので、ご注意ください。
  - 料金所では、案内板などにより、ETCが利用可能な車線であることを確認して進入してください。
  - ETC車線を通行される際は、前車と十分な車間距離をとった上で、開閉バーの手前で安全に停止できるよう十分に減速し、開閉バーが開いたことを確認して、ご通行ください。
  - ETC車線を通行する際は、20km/h以下に減速して進入し徐行して通過していただくようお願いいたします。
- ※利用規程等によらないご利用方法により、道路設備に損傷を与えた場合には、復旧に要する費用をご負担していただく場合がありますので、ご注意ください。
- もし、入口料金所のETC車線で通信エラー等により、通行券を受け取られた場合には、出口料金所での料金のお支払いは、係員のいる車線（一般車線または混在車線）で、一旦停車して、ETCカードと通行券を係員にお渡しください。
  - 料金をお支払いいただく料金所で異常が発生した場合は、料金所での案内、または係員へお知らせ後、その案内に従ってください。
  - 入口料金所をETCで通行した場合で、出口料金所でETC車線がご利用できないときあるいは設置されていないときは、一旦停車してETCカードを係員にお渡しください。
  - 通行料金の請求を受ける料金所で、ETC車線が閉鎖されている場合は、係員のいる車線（一般車線または混在車線）でETCカードでの支払いが可能です。無理な車線変更は危険ですので、おやめください。

※ETC車線の機器の点検等により、ETC車線を閉鎖している場合がありますのでご注意ください。

- 有料道路の利用開始から利用終了までは、同一のETCカードを継続してご使用ください。料金所以外にもETCアンテナが設置されている箇所があり、ETCカードには走行中、通行料金の計算に必要な情報が記録されます。途中でカードを入れかえると正しく料金が計算されない場合があります。
  - 走行中は、ETCカードを車載器から抜き差ししないでください。正常に通信できなかったり、ETCカードの破損やエラーを引き起こす場合があります。
  - 入口でETCが正常に通信できなかった場合は、出口料金所のETC車線で開閉バーが開かないことがあります。この場合、係員のいる車線（一般車線または混在車線）で一旦停車し、係員にお申し出ください。
- ※入口料金所通過直後の車載器のエラー音あるいは音声案内にご確認ください。

### スマートICの車線を通行する場合は、次の事項にご確認ください

- スマートICは、ETC専用インターチェンジです。所定の方法で車両に取り付け・セットアップされたETC車載器に、有効なETCカードを確実に挿入し、ETCシステムをご利用可能な場合に通行することができます。
- 運営時間、出入方向及び対象車種等に制約がありますのでご注意ください。
- スマートICでは、車が停止した状態で通信のやりとりが行われ、開閉バーが開くシステムとなっておりますので、必ず開閉バーの手前で一旦停止してください。なお、一旦停止してもバーが開かない場合には、車線に設置された通信開始ボタンを押してください。
- 開閉バーが開かない場合は、開閉バーの手前で停車してインターホン等で係員を呼び、案内に従ってください。
- 通行止めなどを実施した場合や道路を管理するうえで必要な場合、やむを得ず、予告なく出入口を閉鎖することがあります。この場合、最寄りのICをご利用ください。

## もしも、開閉バーが 開かなかった場合のご注意

ETC車線では、絶対に車をバックさせないで!!

- ETC車線で、開閉バーが開かないなどの理由で停止された場合には、危険ですので絶対に車をバックさせないでください。料金所での案内、または係員へお知らせ後、その案内に従ってください。
- ※バックすると後続車に追突される危険がありますし、バックして他の車線に入りなおすことは、エラー発生の原因となります。

ETCカードを挿入せずに（または通信できなかった状態で）ETC車線を通過してしまったときは、速やかに道路事業者にご連絡を!!

- うっかりETCカードを車載器に挿入し忘れてETC車線を通過された場合などは、速やかに、当該道路を管理する道路事業者（高速道路会社など）にご通行の状況を連絡してください。

## 車載器の再セットアップ

車載器の付け替え、車両ナンバー変更時は再セットアップを!!

- 車載器を他の車両に付け替える場合や住所変更等により車両のナンバープレートが変更になった場合などは、再度のセットアップ（車載器への車両情報の登録）が必要となります。再度のセットアップは、車載器をお買い求めになった販売店または最寄りのセットアップ店にご相談ください。
- ※新たにセットアップを行わないと、ETCのご利用ができない場合や割引が適用にならない場合があります。

## 車載器管理番号に関する お願い

車載器管理番号は、ETCの各種割引サービスのための必要な番号です。

- 車載器管理番号は、お持ちの車載器または車載器の箱に記載されている19桁の固有の番号で、ETCの各種割引サービスを受ける場合、あるいは今後の新たなサービスを受けるにあたって必要な番号です。『ETC車載器セットアップ申込書・証明書（お客様保存用）』を大切に保管していただくとともに、車載器管理番号を別に記録し、保管するようにしてください。

## 障害者割引制度における ETC利用について

- ETC無線走行で障害者割引の適用を受けるには、事前に福祉事務所等での手続きと、併せて有料道路事業者が設置する窓口への登録が必要になります。両方の手続きがなされていない場合、ETC無線走行での障害者割引適用がされません。
- ※既にETC無線走行以外の支払での障害者割引適用の手続きをしている場合でも、改めて同様の手続きと登録をする必要があります。
- ※通行料金の請求を受ける料金所でETC車線が閉鎖されている場合は、係員のいる車線（一般車線または混在車線）で、一旦停車して係員にETCカードを渡し、身体障害者手帳または療育手帳を呈示して確認を受けてください。
- ※ETC無線走行で障害者割引の適用を受けようとする場合でも、必ず身体障害者手帳または療育手帳を携行してください。
- ※障害者割引には有効期限があります。ご利用の前に有効期限を確認してください。なお、有効期限の更新手続きは福祉事務所等で行ってください。
- ※登録済のETCカード、ETC車載器、車両を変更される場合は、ETCのご利用前に福祉事務所等に変更手続きを行ってください。

## お問い合わせ先一覧

### ETCのご利用に関して

- 東日本高速道路株式会社  
NEXCO東日本お客さまセンター 0570-024024  
(PHS・IP 電話のお客様 03-5338-7524)  
受付時間：24時間（年中無休）
- 中日本高速道路株式会社  
NEXCO中日本お客さまセンター 0120-922-229  
(フリーコールがご利用できないお客様は 052-223-0333)  
受付時間：24時間（年中無休）
- 西日本高速道路株式会社  
NEXCO西日本お客さまセンター 0120-924863  
(フリーコールがご利用できないお客様は 06-6876-9031)  
受付時間：24時間（年中無休）
- 本州四国連絡高速道路株式会社  
本四高速お客さま窓口 078-291-1033  
受付時間：9：00～17：30（年末年始を除く）
- 首都高速道路株式会社  
首都高ETCコールセンター 03-6667-5859  
受付時間：9：00～18：00（年中無休）
- 阪神高速道路株式会社  
阪神高速お客さまセンター 06-6576-1484  
受付時間：月～金 8：30～19：00（土日・祝日・年末年始は9：00～18：00）

### ETCカードおよび請求金額に関して

お手持ちのETCカード発行元にご確認ください。

### 車載器に関して

車載器の購入先、または取扱説明書に記載されている連絡先にお問合せください。

### セットアップに関して

- 財団法人 道路システム高度化推進機構（ORSE）  
ETCお問い合わせ窓口 03-5216-3856  
受付時間：月～金 9：00～18：00（土日・祝日・年末年始を除く）

# お問い合わせいただく前に（チェックシート）

トラブルのお問い合わせの際には、お客様のお手持ちのETCカードや本機の具体的な状況をお知らせいただく必要があります。次の事項を中心にお尋ねいたしますので、あらかじめシートに記入していただいたうえで、お問い合わせください。

## チェックシート

- ◆ カードの種類（発行元） \_\_\_\_\_
- ◆ カードの番号 \_\_\_\_\_
- ◆ 車載器(本機)メーカー \_\_\_\_\_
- ◆ 車載器(本機)取り付け店（業者） \_\_\_\_\_
- ◆ トラブルの状況（どんなトラブルが起きましたか）
  - ☆発生年月日時 \_\_\_\_\_ 年 \_\_\_\_\_ 月 \_\_\_\_\_ 日 \_\_\_\_\_ 時頃
  - 1. 本機にETCカード挿入前 \_\_\_\_\_
  - 2. 本機にETCカード挿入時  
本機に表示されたエラー \_\_\_\_\_
  - 3. 本機にETCカード挿入後（通行中）
 

入口料金所	料金所		
通行車線	1. ETC専用	2. ETC/一般	3. 一般
通行日時	_____ 月 _____ 日	_____ 時頃	
出口料金所	料金所		
通行車線	1. ETC専用	2. ETC/一般	3. 一般
通行日時	_____ 月 _____ 日	_____ 時頃	
- ◆ そのトラブルは、どんなときに起きましたか
  1. いつも起きる
  2. ときどき起きる
  3. 特定の料金所で起きる
  4. 今回はじめて起きた

# 保証書とアフターサービス

## 保証書

保証書は、ご購入年月日、販売店名などが記入されていることをお確かめのうえ、ご購入の際に販売店より受け取ってください。

保証書に記入もれがあったり、保証書を紛失したりすると、保証期間中でも保証が無効となります。記載内容をよくお読みのうえ、大切に保管してください。

## 保証期間

この製品の保証期間は、お買い上げの日より1年間です。

## 保証期間中の修理について

万一、故障が生じたときは、保証書に記載されている当社保証規定に基づき修理いたします。お買い上げの販売店または修理受付窓口（沖縄県のみ沖縄サービス認定店）にご連絡ください。所在地、電話番号はナビゲーションに付属の「サービス窓口のご案内」をご覧ください。

## 保証期間経過後の修理について

お買い上げの販売店または修理受付窓口（沖縄県のみ沖縄サービス認定店）にご相談ください。修理すれば使用できる製品については、ご希望により有料で修理いたします。

## 補修用性能部品の最低保有期間

当社は、本機の補修用性能部品を、製造打ち切り後最低6年間保有しています。（性能部品とは、その製品の機能を保持するために必要な部品です。）

## ご質問・ご相談は

本機に関するご質問、ご相談はパイオニアカスタマーサポートセンターまたはお買い上げの販売店にお問い合わせください。

# 仕様

## ◆ETC車載器本体

使用温度範囲：-30 ~ +85℃  
電源電圧：DC 14.4 V (10.8 ~  
15.1 V 使用可能)  
アース式：マイナスアース方式  
最大消費電流：200 mA以下  
外形寸法：70.0 (W) × 15.0 (H)  
× 113.0 (D) mm  
質量：140 g

## ◆外部アンテナ

ケーブル長：3.5 m  
外形寸法：30.4 (W) × 18.4  
(H) × 30.4 (D) mm  
質量：80 g

## ◆付属品

コード類：1式※  
取付キット：1式※  
取扱説明書：1  
取付説明書：1  
保証書：1

※『取付説明書』の「接続・取り付け部品を確認する」に接続・取り付け部品の一覧表が記載されています。

## メモ

- 上記の仕様および外観は予告なく変更することがあります。また、この説明書の中のイラストと実物が、一部異なる場合があります。
- 本機は日本国内専用です。規格の違う外国ではご使用になれません。

# 用語集

## ETC

「Electronic Toll Collection」の略で、有料道路自動料金収受システムのことです。有料高速道路の料金所で行われている料金の受け渡し手段を、現在の現金や回数券の手渡しによる手段から、料金所に設置した道路側アンテナと車両に搭載したETC車載器の間での無線通信による料金情報のやり取りに変更することにより、係員とやり取りすることなく料金の支払いが行われます。これにより、料金所をノンストップで通過することが可能になります。

## ETCカード (ETCクレジットカード)

ICチップを搭載し、料金支払いに必要なデータを格納するクレジット会社が発行するカードのことです。以下の2種類のカードが発行される予定です。

### 専用カード方式

料金決済に必要な情報を記録した専用のICカードを発行する方式です。専用カードはETC車載器に挿入して利用します（クレジットカードとして一般の店舗などでは使えません）。料金の精算は、あらかじめ指定した銀行口座からの引き落としやクレジットカードで行われます。

### 一体型カード方式

料金決済に必要な情報を記録した専用ICチップを搭載したクレジットカードを発行する方式です。一体型カードは、ETC車載器に挿入したときはETCカードとして機能します。一般の店舗ではクレジットカードとして利用できます。料金の精算は、一般店舗の利用分も含め、通常のクレジットカードと同様に行われます。

## ETC別納カード

ICチップを搭載し、料金支払いに必要なデータを格納する有料道路事業者が発行するカードのことです。

本書ではETCカード（ETCクレジットカード）で説明しています。

## ETCカードリーダー

データ交信用アンテナが未整備の料金所に設置する、ETCカードの情報を読み取る機器です。この機器が設置された料金所では、係員にカードを手渡すため、いったん停車していただく必要があります。

## ETCゲート

ETC車載器を取り付けた車両を通すための専用ゲートです。このゲートを通過するとき、料金所アンテナとETC車載器の間で料金情報のやり取りが行われます。

## ETC車載器

ETCカードに格納されている料金支払いに必要なデータを、道路側のアンテナと交信するための装置です。

## ETCレーン (ETC車線)

ETC車載器を取り付けた車両が通過できる専用車線です。

## 車両センサー

料金所の入口に設置された、車両通過の有無や大きさなどを感知するセンサーのことです。



## 開閉バー

ETCゲートの先にある、通り抜けるを制限する棒のことです。料金支払いの情報が正しくやり取りされると開くしくみになっています。開閉バーが開かない場合は、インターホンを使用し、料金所の係員の指示に従ってください。（首都高速道路などで開閉バーが開かない場合は、自動的に料金所の係員に通知されます。）

## セットアップ

ETC車載器に車両情報を登録する作業のことです。ETCを利用するには、「財団法人道路システム高度化推進機構（ORSE）」に利用申し込みを行い、その際に提供される車両情報をETC車載器に登録する必要があります。

## 認証

ETC車載器とETCカードの間で行われる処理で、ETC車載器の不正利用を防止しています。ETC車載器とETCカードはちょうど錠前と鍵の関係にあります。ETC車載器とETCカードにそれぞれ登録されている認証用の情報が一致しないとETC車載器の利用はできません。

## メタルガラス（熱線反射ガラス）

合わせガラスや強化ガラスに、熱線反射膜（金属膜）をスパッタリング法によりコーティングした省エネルギータイプの高機能ガラスです。この熱線反射膜により太陽エネルギーの流入を遮り、エアコンの冷房負荷を大きく軽減することができます。また、局所的な昇温や眩しさを和らげ、夏期のドライブに、快適な車内空間を作り出します。しかし、電波を反射するためETCなどの無線交信が正常に行われず機能しないことがあります。

## 有人車線

係員のいる料金所ブースに誘導される車線のことです。ETCが利用できない車両を通過させる場合に使われます。

## 予告アンテナ

料金所に進入する前に、ETCに関する情報をあらかじめETC車載器を通じて提供するための設備です。

## 料金所アンテナ

料金所に設置されたアンテナで、ETC車載器との間で料金情報のやり取りが行われます。

## 路側表示器

車種の区分や通行料金、通行ができるかできないかを表示します。通行できる場合は「↑」または「↑ETC」と表示され、通行できない場合は「STOP 停車」と表示され、開閉バーが閉まります。

## 車線案内板

ETCゲートの設置された車線を示す案内板です。「ETC」もしくは「ETC専用」の場合は、ETC専用の車線です。「ETC/一般」の場合はETC搭載車両だけでなく、ETCが搭載されていない車両も通行できる車線です。







X740C37901A

＜各窓口へのお問い合わせ時のご注意＞

「0120」で始まる **☎** フリーコール および **☎** フリーコール および **☎** フリーダイヤルは、携帯電話・PHSなどからはご使用になれません。また、【一般電話】は、携帯電話・PHSなどからご利用可能ですが、通話料がかかります。

### ご相談窓口のご案内 ※番号をよくお確かめの上でおかけいただけますようお願いいたします

パイオニア商品の修理・お取り扱い(取り付け・組み合わせなど)については、お買い求めの販売店様へお問い合わせください。

商品についてのご相談窓口 ● 商品のご購入や取り扱い、故障かどうかのご相談窓口およびカタログのご請求窓口

#### カスタマーサポートセンター

受付時間 月曜～金曜 9:30～18:00、土曜 9:30～12:00、13:00～17:00 (日曜・祝日・弊社休業日は除く)

##### ●カーオーディオ／カーナビゲーション商品

電話：【☎】 0120-944-111 【一般電話】 044-572-8101 FAX：044-572-8103

インターネットホームページ <http://pioneer.jp/support/>

※商品についてよくあるお問い合わせ・メールマガジン登録のご案内・お客様登録など

##### ●カーナビゲーションのネットワーク接続 (携帯電話、Bluetooth接続は除く)

電話：【☎】 0120-702-383 【一般電話】 044-572-8070 FAX：044-572-8103

カーナビゲーション「訪問宅電話番号検索機能」に関するご相談窓口

#### 「訪問宅電話番号検索機能」に関する個人情報削除等の受付窓口

受付時間 月曜～金曜 9:30～12:00、13:00～17:00 (土曜・日曜・祝日・弊社休業日は除く)

電話：【☎】 0120-817-088

### 修理窓口のご案内 ※番号をよくお確かめの上でおかけいただけますようお願いいたします

修理をご依頼される場合は、取扱説明書の「故障かな?と思ったら」を一度ご覧になり、故障かどうかご確認ください。それでも正常に動作しない場合は、①型名、②ご購入日、③故障症状を具体的にご連絡ください。

修理についてのご相談窓口 ● お買い求めの販売店に修理の依頼ができない場合

#### 修理受付窓口(沖縄県を除く全国)

受付時間 月曜～金曜 9:30～18:00、土曜 9:30～12:00、13:00～17:00 (日曜・祝日・弊社休業日は除く)

電話：【☎】 0120-5-81028 【一般電話】 044-572-8100 FAX：【☎】 0120-5-81029

インターネットホームページ <http://pioneer.jp/support/repair/>

※家庭用オーディオ/ビジュアル商品はインターネットによる修理のお申し込みを受付けております

#### 沖縄サービス認定店(沖縄県のみ)

受付時間 月曜～金曜 9:30～18:00 (土曜・日曜・祝日・弊社休業日は除く)

電話：【一般電話】 098-987-1120 FAX：098-987-1121

部品のご購入についてのご相談窓口 ● 部品 (付属品・リモコン・取扱説明書など)のご購入について

#### 部品受注センター

受付時間 月曜～金曜 9:30～18:00、土曜 9:30～12:00、13:00～17:00 (日曜・祝日・弊社休業日は除く)

電話：【☎】 0120-5-81095 【一般電話】 044-572-8107 FAX：【☎】 0120-5-81096

記載内容は、予告なく変更させていただくことがありますので予めご了承ください。

VOL.043

パイオニア株式会社

〒212-0031

神奈川県川崎市幸区新小倉1番1号

©パイオニア株式会社 2011

< KAMZX > < 11C00000 > < CYR1080-A >