

DVDレコーダー

DVR-55



G-CODE[®]

このたびは、パイオニア製品をお買い求めいただきまして誠にありがとうございます。
この取扱説明書は、お客様に快適に楽しんでいただける様、過去弊社のDVDレコーダーをお買い求めいただいたお客様の声を「Q&A」として随所に盛り込んでおります。
どうぞ一読ください。

RW
COMPATIBLE

お客様登録のご案内

<http://www3.pioneer.co.jp/members/>

お買い上げいただきました製品についての「お客様登録」をお願いいたします。
ご登録いただきますと、プレゼントや懸賞商品が当たるキャンペーン/イベント情報や各種製品情報などのご案内をさせていただきます。

また、ご登録いただきますとIDが発行され、お役に立つ情報満載のお客様専用ページにアクセスすることができます。

ご登録は上記URLにアクセスしてご利用ください。

新規登録されたお客様には、毎月プレゼントを抽選にて差し上げております。詳しくは、上記URLにアクセスしてください。

さっそく使う

各部のなまえ

録画

再生

消去・編集

接続

設定

便利機能

その他

このたびは、パイオニアの製品をお買い求めいただきましてまことにありがとうございます。本機の性能を十分に発揮させて効果的にご利用いただくために、この取扱説明書をよくお読みになり、正しくお使いください。特に「安全上のご注意」は必ずお読みください。なお、「取扱説明書」「安全上のご注意」は、「保証書」と一緒に必ず保管してください。

安全上のご注意（絵表示について）

この取扱説明書および製品への表示は、製品を安全に正しくお使いいただき、あなたや他の人々への危害や財産への損害を未然に防止するために、いろいろな絵表示をしています。その表示と意味は次のようになっています。内容をよく理解してから本文をお読みください。

警告

この表示を無視して、誤った取り扱いをすると、人が死亡または重傷を負う可能性が想定される内容を示しています。

注意

この表示を無視して、誤った取り扱いをすると、人が損害を負う可能性が想定される内容および物的損害のみの発生が想定される内容を示しています。

絵表示の例



△記号は注意(警告を含む)しなければならない内容であることを示しています。

図の中に具体的な注意内容(左図の場合は感電注意)が描かれています。



⊘記号は禁止(やってはいけないこと)を示しています。

図の中や近くに具体的な禁止内容(左図の場合は分解禁止)が描かれています。



記号は行動を強制したり指示する内容を示しています。

図の中に具体的な指示内容(左図の場合は電源プラグをコンセントから抜く)が描かれています。

警告[異常時の処理]



プラグを抜く

万一煙が出ている、変なおいや音がするなどの異常状態のまま使用すると火災・感電の原因となります。すぐに機器本体の電源スイッチを切り、必ず電源プラグをコンセントから抜いてください。煙が出なくなるのを確認して販売店に修理をご依頼ください。お客様による修理は危険ですから絶対おやめください。



プラグを抜く

万一内部に水や異物等が入った場合は、まず機器本体の電源スイッチを切り、電源プラグをコンセントから抜いて販売店にご連絡ください。そのまま使用すると火災・感電の原因となります。



プラグを抜く

万一本機を落としたり、カバーを破損した場合は、機器本体の電源スイッチを切り、電源プラグをコンセントから抜いて販売店にご連絡ください。そのまま使用すると火災・感電の原因となります。

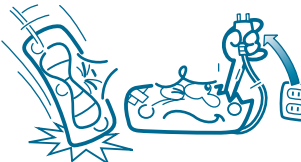

もくじ

さっそく使う

各部のなまえ

録画

再生

消去・編集

接続

設定

便利機能

その他

さっそく使ってみましょう 6

「何から始めたら良いかわからない!」「とりあえずDVDレコーダーを使ってみたい!」というときにご覧ください。

接続 / 準備、基本設定から基本操作までを下記の順番で説明しています。

- 1 付属品の確認をしましょう
- 2 リモコンに電池を入れましょう
- 3 本機とアンテナを接続しましょう
- 4 本機とテレビを接続しましょう
- 5 テレビの電源を入れましょう
- 6 テレビの入力を切り換えましょう
- 7 本機の電源をオンにしましょう
- 8 セットアップナビで設定しましょう
- 9 ディスクをセットしましょう
- 10 テレビ番組を録画しましょう
- 11 録画を停止しましょう
- 12 録画したディスクを再生しましょう
- 13 電源をオフにしましょう

メモ

困った!

「なぜ?」「どうして?」というときは、各項目にある『Q&A』をご覧ください。

こんな設定はこちら!

『設定一覧』から変更したい設定を見つけることもできます(P.110)

- ・ 時計を合わせたいとき 時計合わせ(P.112)
- ・ チャンネルを合わせたいとき チューナー設定(P.117-121)
- ・ 本機のリモコンでテレビを操作したいとき メーカーコードの設定(P.141)
- ・ テレビ画面の縦横比を切り換えたいとき テレビ画面サイズ(P.122)

各部のなまえ	本体前面部	21
	スマートジョグの使いかた	22
	本体表示窓	25
	リモコン	26
	本体背面	28
録画	録画する前に必ずお読みください	29
	「こんなときは、このディスクに、この記録方式で...」録画します	30
	今見ているテレビ番組を録画する	31
	時間を設定して録画する(ワンタッチ録画)	32
	タイマー予約録画する	33
	Gコード予約録画する	36
	ディスク予約録画する	38
	予約録画、または予約録画待機状態を解除する	40
	予約録画を延長する	40
	タイマー予約 / ディスク予約を変更する	40
	タイマー予約 / ディスク予約を削除する	40
	本機で録画したディスクを他の DVD プレーヤーで再生できるようにする(ファイナライズ)	41
再生	こんなディスクを再生できます	43
	DVD を再生しましょう	44
	基本的な使いかた	44
	DVD ビデオのディスクメニューを操作する	45
	録画したタイトルを確認して再生する(ディスクナビ)	46
	早送り / 早戻しする(スキャン)	48
	CM をとばして再生する(CM スキップ)	49
	コマ送り / 戻し再生する	49
	スロー再生する	49
	見たい場面を指定して再生する(サーチモード)	50
	指定した範囲を繰り返し再生する(A-B リピート再生)	52
	繰り返し再生する(リピート再生)	52
	順番を変えて再生する(プログラム再生)	53
	音声を切り換える	56
	DVD ビデオの字幕を切り換える	58
	DVD ビデオの映像のアングルを切り換える(マルチアングル)	58
	ビデオ CD/CD を再生しましょう	59
消去・編集	消去・編集する前にお読みください	65
	基本的な使いかた	66
	録画した映像を消去しましょう	67
	タイトルを消去する(消去)	67
	録画されているすべてのタイトルを消去する(全タイトル消去)	68
	タイトルの一部(CM など)を消去する(シーン消去)	69
	タイトルを保護する(タイトル保護)	71
	録画した映像を編集しましょう	72
	録画した映像に名前を付ける(タイトル名入力)	72
	タイトルに区切りを入れる(チャプターマーク)	76
	前後のチャプターを 1 つにする(チャプター結合)	77
	チャプターを消去する(チャプター消去)	78
	ビデオモードで録画した映像を編集する	79

	プレイリストを使って編集しましょう	80	さっそく使う
	プレイリストのしくみ	80	
	プレイリストでできる編集は?	80	
	プレイリストを作る(タイトル作成)	81	各部のなまえ
	タイトルの指定した範囲を選択して追加する(シーン追加)	83	
	タイトルを移動する(移動)	85	
	タイトルをコピーする(コピー)	86	
	チャプターを移動する(チャプター移動)	87	
	直前に行った編集を取り消す	88	
接続	接続する前にお読みください	89	
(他機器との接続 / 録画)	プラグ付き同軸ケーブル以外のアンテナ線を本機に接続する	90	録画
	ネジ式のアンテナ端子のテレビに接続する	91	
	VHF/UHF/BS 混合アンテナ端子に接続する	93	
	S(S1/S2)映像入力端子付きテレビと接続する	93	
	コンポーネント映像入力端子付きテレビと接続する	94	
	D 映像入力端子付きテレビと接続する	94	再生
	WOWOW デコーダと接続する	95	
	CATV(ケーブルテレビ)チューナーと接続して録画する	97	
	ビデオと接続してダビングする	98	
	CS デジタルチューナー /BS デジタルチューナーと接続して録画する	101	消去・編集
	外部入力端子に接続した機器の映像を録画する	103	
	デジタルビデオカメラと接続して録画する	104	
	アナログビデオカメラと接続して録画する	108	
	AV アンプと接続する	109	
設定	設定項目一覧	110	接続
	設定する前にお読みください	110	
	本体設定	112	
	ディスク設定	138	
	すべての設定を出荷時の状態に戻す	140	
便利機能	本機のリモコンでテレビを操作する	141	設定
	再生する映像の画質を調整する	142	
	テレビ番組や他機器から入力される映像の画質を調整する(ピクチャークリエイション) ...	144	
	ディスク残量などの情報を見る	146	
その他	地域別ガイドチャンネル一覧	149	便利機能
	地域別地域コード・放送局一覧	150	
	読んでみてください! ~基礎知識~	160	
	使用できるディスクについて	160	
	録画するときに知っておきたいこと	162	
	DVD ビデオのディスクジャケットの表記について	164	
	ディスクの取り扱いかた	166	その他
	付録	167	
	言語コード表	167	
	故障? ちょっと調べてください(Q&A)	168	
	テレビ画面にこんな表示が出たら	173	
	正しく、未永くお使いいただくために	174	
	保証とアフターサービス	175	
	仕様	176	
	さくいん	178	

さっそく使ってみましょう

1 付属品の確認をしましょう

リモコン(1)

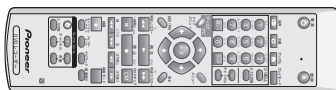

RF アンテナケーブル(1)

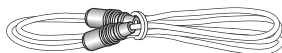

電源コード(1)

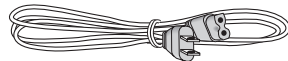

単 3 形乾電池(2)

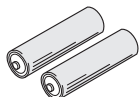

オーディオケーブル(1)

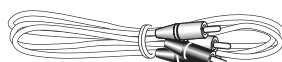

ビデオケーブル(1)

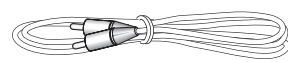

その他一緒に入っているもの

- ・クリーニングクロス
- ・取扱説明書(本書)
- ・保証書
- ・安全上のご注意

2 リモコンに電池を入れましょう

①

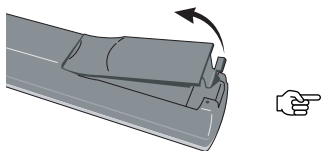

裏ブタのタブを押しながら矢印の方向へ開く。

②

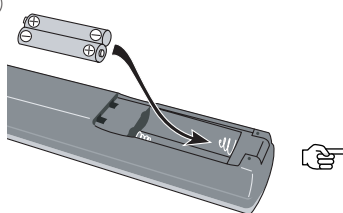

ケース内に表記されている極性⊕(プラス)/⊖(マイナス)を合わせて、乾電池を正しく入れる。

③

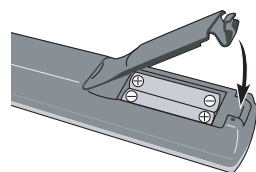

フタを矢印の方向に閉める。

注意

新しい乾電池と一度使用した乾電池を混ぜて使用しないでください。

乾電池は、同じ形状のものでも電圧が異なる場合があります。種類の違う乾電池を混ぜて使用しないでください。

1ヶ月以上使用しないときは、乾電池の液漏れを防ぐためにも乾電池を取り出してください。もし液漏れが起きたときは、ケース内についた液をよくふき取り、新しい乾電池を入れてください。

乾電池を交換したとき、または乾電池が消耗しているときは、リモコンモードが[レコーダー 1]に戻ることがあります。このようなときは、再度リモコンモードの設定を行ってください(P.116)。

乾電池を交換したときに、リモコンに設定したテレビのメーカーコードが消えることがあります。このようなときは、再度メーカーコードの設定を行ってください(P.141)。

不要となった電池を廃棄する場合は、各自治体の指示(条例)に従って処理をしてください。

3 本機とアンテナを接続しましょう

機器の接続を行う場合、あるいは変更を行う場合には、必ず電源を切り、電源コードをコンセントから抜いてください。

VHF/UHF アンテナと接続する

テレビに接続されているVHF/UHFのアンテナ線をはずして、本機に接続します。あらかじめテレビとビデオが接続されているときは、P.98-100をご覧ください。

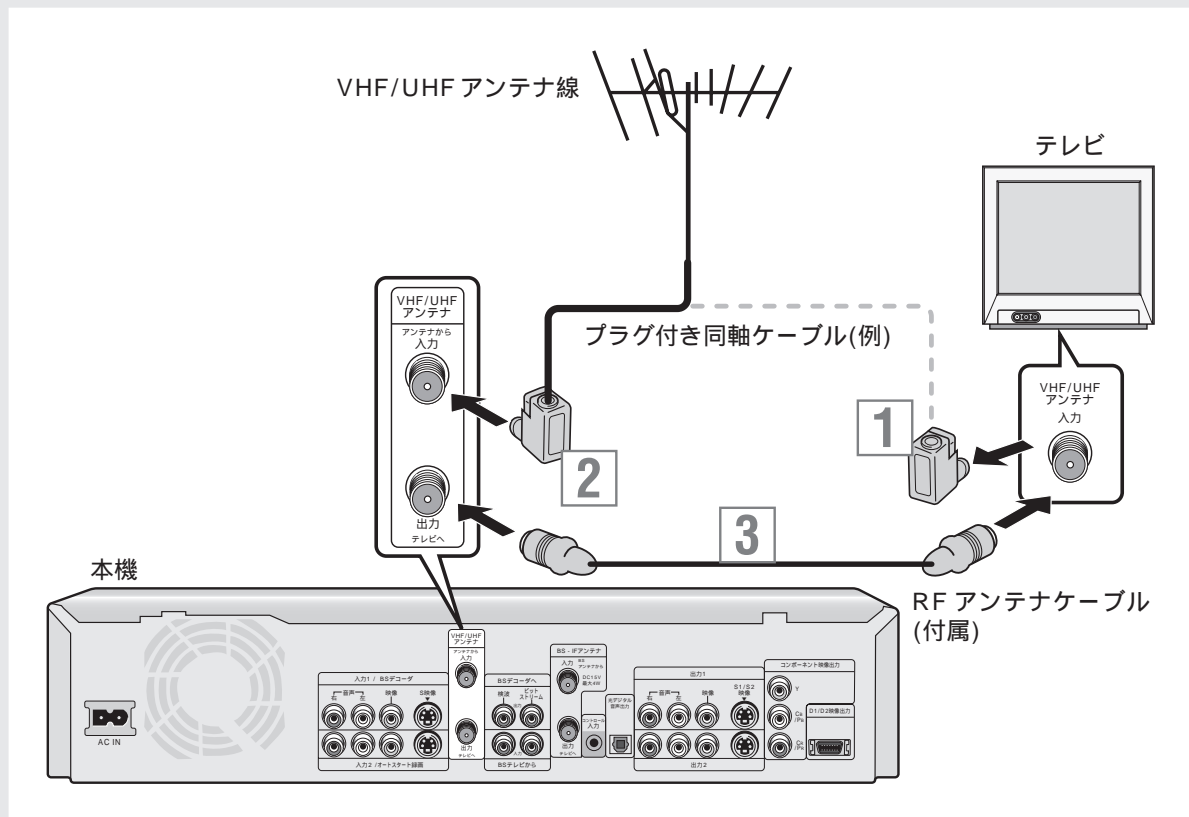

Q & A

Q1: アンテナ線が絵と違う!

P.90をご覧ください、お使いのアンテナ線の形状に合わせて接続してください。

Q2: テレビのアンテナ端子が絵と違う!

P.91をご覧ください、お使いのアンテナ端子の形状に合わせて接続してください。

Q3: BS アンテナと接続したい!

P.8をご覧ください。

Q4: うちのマンションはBS と地上波が共同で受信されるアンテナ…。どう接続したら良い?

P.93をご覧ください。

1 テレビからアンテナ線をはずす

はずしたアンテナ線の本機に接続する
テレビによって接続されているアンテナ線の形状が異なります。P.90をご覧ください、アンテナ線に合わせた接続を選択してください。

3 本機とテレビのアンテナ端子を接続する
テレビによってアンテナ端子の形状が異なります。P.91をご覧ください、アンテナ端子に合わせた接続を選択してください。

さっそく使ってみましょう

BS アンテナと接続する

本機はアナログBSチューナーを内蔵しています。BSアンテナを設置してアンテナ接続することで、アナログBS放送の番組を受信、または録画することができます。住宅の状況に合わせて、どのように接続するかを確認してから作業を行ってください。

注意

BSアンテナを接続したときは、[BSアンテナ電源]の設定を行ってください(P.121)。

BS-IFアンテナ入力端子には、必ず専用の衛星用同軸ケーブルを接続してください。それ以外のケーブルを使用すると、火災などの事故の原因になることがあります。

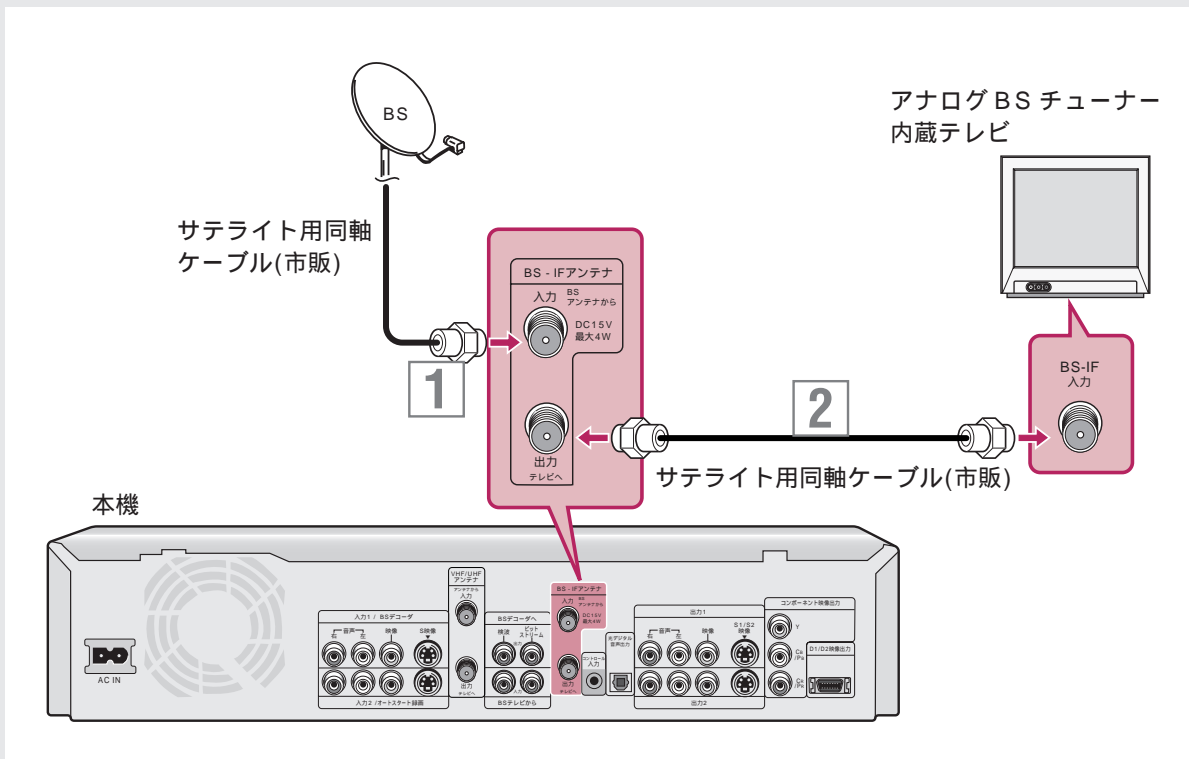

メモ

WOWOW 放送を見るには別途契約が必要です。また、BSアンテナやWOWOWデコーダの設置(P.95-96)も必要になります。

雷雨や豪雨のときやBSアンテナに雪が付着したときなどは信号が弱くなり、映像や音声にノイズが出たり、ひどいときにはまったく受信できなくなったりする場合がありますが、これはBSアンテナや本機の故障ではありません。

BSアンテナの設置は、電器店などにご相談ください。

接続するアンテナ端子がBS/地上波共同受信システムの場合は、P.93をご覧ください。

1 BSアンテナと本機を接続する

2 本機とアナログBSチューナー内蔵テレビを接続する

- テレビがアナログBSチューナーを内蔵していないときは、接続する必要はありません。
- 新たにBSアンテナを設置するときは、BSアンテナの方向を調整する必要があります。調整のしかたについては『BSアンテナ合わせ』(P.121)をご覧ください。

4 本機とテレビを接続しましょう

あらかじめテレビとビデオが接続されているときは、P.98-100をご覧ください。

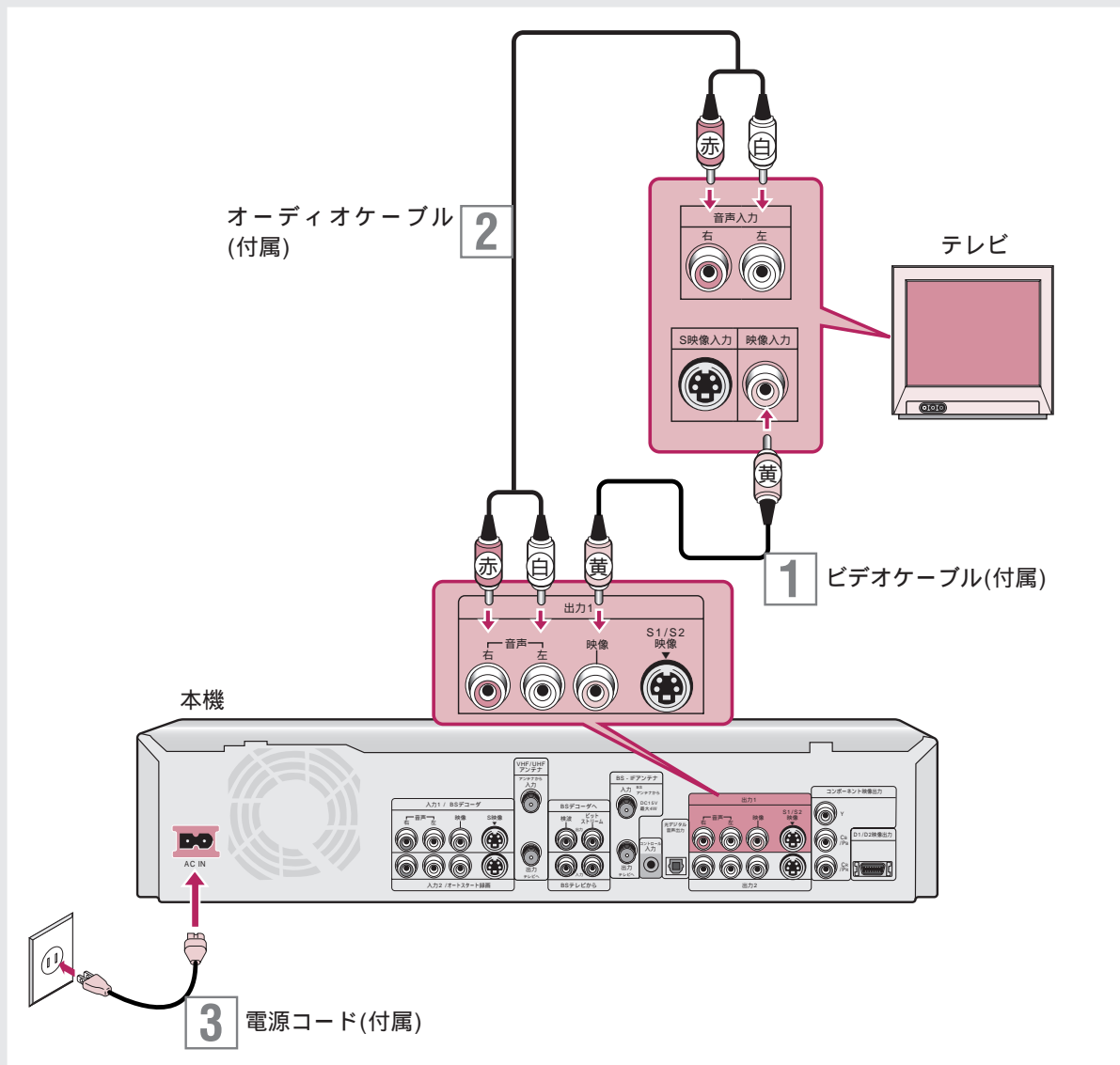

注意

本機の映像出力は、直接テレビに接続してください。本機はアナログコピープロテクト方式のコピーガードに対応しているため、本機をビデオを通してテレビに接続したり、ビデオで録画して再生すると、正常な再生ができないことがあります。また、本機をビデオ内蔵テレビに接続すると、コピーガードによって正常な再生ができないことがあります。詳しくはお使いのビデオ内蔵テレビのメーカーにお問い合わせください。

1 本機の出力 1 (映像) 出力端子とテレビの映像入力端子を接続する

2 本機の出力 1 (音声左/右) 端子とテレビの音声(左/右)入力端子を接続する
端子とプラグの色(白/赤)を合わせて接続してください。

3 電源コードを壁のコンセントに接続する

注意

電源コードは、機器の接続がすべて終わってから接続してください。

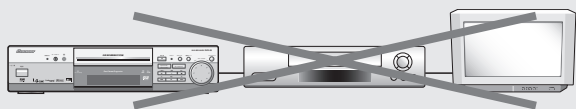

さっそく使ってみましょう

❓ Q & A

- Q1: テレビがビデオと接続されているんだけど...。
→ P.98-100 をご覧ください。
- Q2: CS デジタルチューナー/BS デジタルチューナーと接続したい！
→ P.101 をご覧ください。
- Q3: ケーブルテレビのチューナーと接続したい！
→ P.97 をご覧ください。
- Q4: ビデオカメラと接続したい！
→ P.104-105, 108 をご覧ください。
- Q5: WOWOW デコーダと接続したい！
→ P.95-96 をご覧ください。
- Q6: AV アンプと接続したい！
→ P.109 をご覧ください。
- Q7: S 映像端子に接続できますか？
→ できます。別売りの専用ケーブルが必要です。P.93 をご覧ください。
- Q8: コンポーネント映像端子に接続できますか？
→ できます。別売りの専用ケーブルが必要です。P.94 をご覧ください。
- Q9: D 映像端子に接続できますか？
→ できます。別売りの専用ケーブルが必要です。P.94 をご覧ください。

この取扱説明書で使われているマークについて
下記のマークは、そのディスクで使える機能/操作について説明していることを示しています。

マーク	ディスク
	DVD ビデオディスク *1
	DVD-R ディスク
	DVD-RW ディスク
	VR モードで「録画された」「録画する」DVD-RW ディスク
	ビデオモードで「録画された」「録画する」DVD-RW ディスク
	ビデオ CD
	音楽用 CD、CD-R/RW

*1 ファイナライズ済のDVD-R/RW(ビデオモード)は、DVD ビデオと同じ操作になります。

5 テレビの電源を入れましょう

テレビのリモコン、またはテレビ本体の電源ボタンで電源をオンにします。詳しくはテレビの取扱説明書をご覧ください。

6 テレビの入力を切り換えましょう

テレビのリモコン、またはテレビ本体の入力切替ボタンで切り換えます。例えば、本機をテレビのビデオ入力2端子に接続したときはビデオ入力2を選択します。詳しくはテレビの取扱説明書をご覧ください。

✍️ メモ

本機のリモコンでお使いのテレビを操作することができます。詳しくはP.141をご覧ください。

7 本機の電源をオンにしましょう

本体の電源ボタンを押す

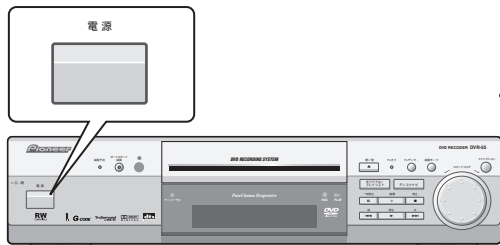

リモコンの電源ボタンを押す



☞ または ☞

テレビ画面に下記のように表示されれば、ビデオケーブルは正しく接続されています。

① 下記の画面(セットアップナビ)が表示されます。

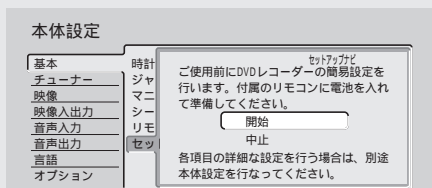

② リモコンの**決定ボタン**を押します。

8に進みます。↓で[中止]を選択して、**決定ボタン**を押すとセットアップナビ画面は消えます。

メモ

セットアップナビ画面で、1つ前の設定項目に戻りたいときは、**戻るボタン**を押します。

Q & A

Q1: **電源が入らない!**

→ 電源コードが正しくコンセントに接続されていますか? (P.9)

Q2: **映像が映らない!**

→ ビデオケーブルが正しく接続されていますか? (P.9)

→ テレビの入力切換を合わせましたか? 接続したビデオ入力に合わせてください。

Q3: **リモコンで操作できない!**

→ 本体との距離が離れすぎていませんか? 約7mの範囲で操作することができます。

→ リモコンをテレビに向けて操作していませんか? 本体のリモコン受光部に向けて操作してください (P.21)。

→ 本機を蛍光灯の近くに設置していませんか? 蛍光灯から離れた場所に設置してください。

→ リモコンモードが正しく設定されていますか? 本体とリモコンの設定を合わせてください (P.116)。

Q4: **セットアップナビが表示されない!**

→ 下記の手順でセットアップナビを表示させることができます。

① リモコンの**設定 / 予約ボタン**を押す。

② ↓で[本体設定]を選択して、**決定ボタン**を押す。

③ [基本]を選択する。

④ → ↓で[セットアップナビ]を選択する。

⑤ → で[開始]を選択して、**決定ボタン**を押す。

8 セットアップナビで設定しましょう

本機をお使いになる際に必要な最低限の設定をします。セットアップナビ機能で簡単に設定することができます。

お住まい(最寄り)の地域はどちらですか？(一括チャンネル設定)

お住まいの地域、または最寄りの地域に合わせて、放送局の受信チャンネルを設定します。コード番号は『地域別地域コード・放送局一覧』(P.150-159)をご覧ください。

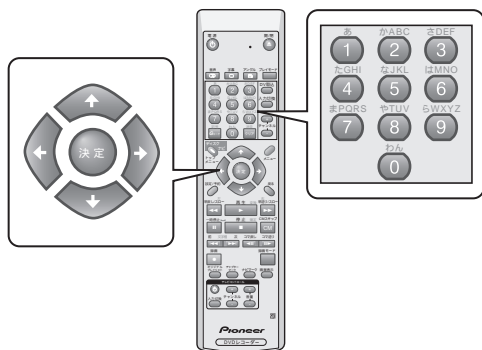

名前で地域名を選択するとき

← →で選択して、決定ボタンを押す

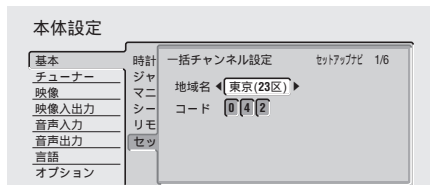

コード番号で地域を選択するとき

① ↓で[コード]を選択する

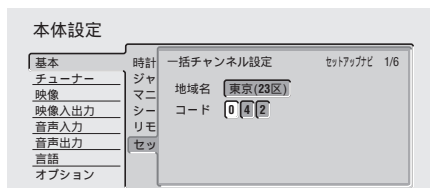

② 数字(0 ~ 9)ボタンでコード番号を入力して、決定ボタンを押す

メモ

コード番号の入力を間違えてしまったときは、← →でカーソルを戻して再度コード番号を入力してください。

[一括チャンネル設定]で合わせることができなかったチャンネル、および追加/変更したいチャンネルの設定についてはP.118をご覧ください。『個別チャンネル設定』(P.118-119)でチャンネルを追加/変更したあとにセットアップナビの設定を行うと、追加/変更したチャンネルの設定が解除されます。チャンネルの設定を変更せずに[時計合わせ]以降の項目を変更する場合は、本体設定(P.110-137)で変更してください。

現在の[年月日]、および[時刻]を設定します(時計合わせ)

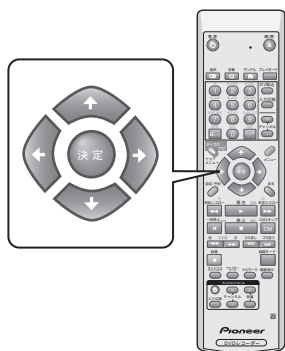

① ↑ ↓で[西暦]を設定して、→を押す(続けて[月] [日] [時] を設定する)

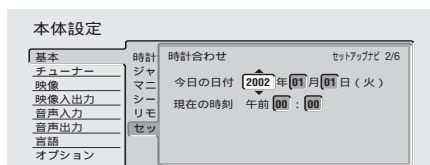

② ↑ ↓で[分]を設定して、決定ボタンを押す

BS アンテナと接続していますか？(BS アンテナ接続)

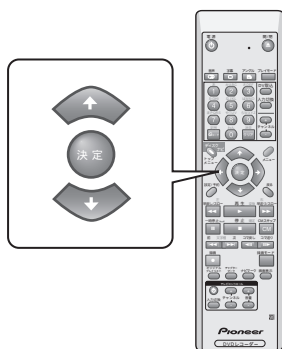

↑ ↓で選択して、決定ボタンを押す

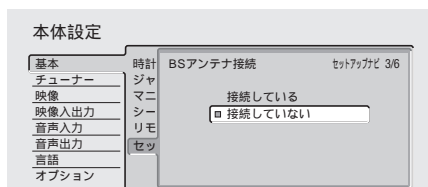

メモ

[接続していない]を選択すると、『テレビ画面サイズ』(P.14)に進みます。

接続している

BS アンテナと接続しているときに選択します。

接続していない(出荷時の設定)

BS アンテナと接続していないときに選択します。

本機から BS アンテナに電源を供給しますか？(BS アンテナ電源)

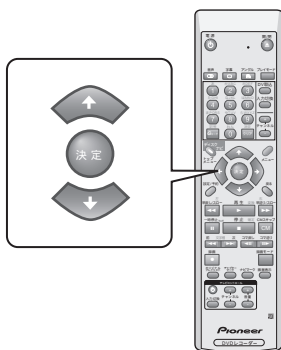

↑ ↓で選択して、決定ボタンを押す

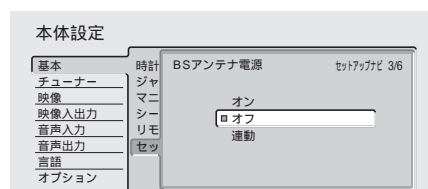

メモ

[BS アンテナ電源]の設定は本体設定でも変更することができます。詳しくはP.121をご覧ください。

オン

本機とBS アンテナを直接接続したときに設定します。常に本機からBS アンテナに電源が供給されます。

オフ(出荷時の設定)

本機とBS アンテナを接続していない、または壁のアンテナ端子(マンションなどの共同受信システム)と接続したときに設定します。

連動

本機とBS アンテナを直接接続したときに設定します。

下記のいずれかの条件を満たしているときのみBS アンテナに電源が供給されます。

- 本機の電源がオンで、さらに本機でBSチャンネルを選択しているとき。
- テレビから本機のBS-IFアンテナ出力端子にBSアンテナ電源が供給されているとき。

さっそく使ってみましょう

お使いのテレビはワイド(16:9)ですか?従来サイズ(4:3)ですか?(テレビ画面サイズ)

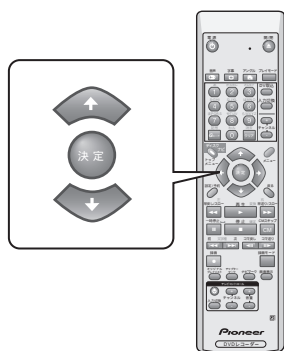

↑ ↓で選択して、決定ボタンを押す

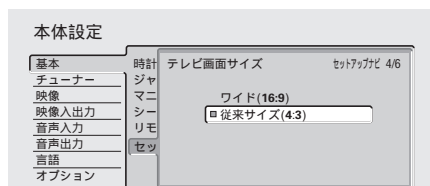

ワイド(16:9)

ワイドテレビ(16:9)と接続しているときに選択します。

従来サイズ(4:3)(出荷時の設定)

従来テレビ(4:3)と接続しているときに選択します。

メモ

[テレビ画面サイズ]の設定は本体設定でも変更することができます。詳しくはP.122をご覧ください。

お使いのテレビはプログレッシブ映像信号に対応していますか?(プログレッシブ(525p))

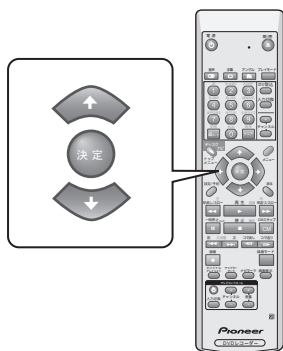

↑ ↓で選択して、決定ボタンを押す

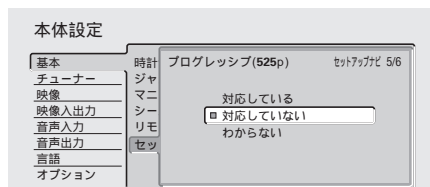

対応している

映像信号の出力方式がプログレッシブ(525p)に対応しているテレビと接続しているときに選択します。

対応していない(出荷時の設定)

映像信号の出力方式がプログレッシブ(525p)に対応していないテレビと接続しているときに選択します。

わからない

お使いのテレビの映像信号の出力方式がプログレッシブ(525p)に対応しているかわからないときに選択します。

メモ

[プログレッシブ(525p)]の設定は本体設定でも変更することができます。詳しくはP.124をご覧ください。

Q & A

Q1: プログレッシブって何?

P.124 をご覧ください。

Q2: プログレッシブ映像信号に対応しているかわからない!

テレビの取扱説明書をご覧ください。

Q3: 映像が映らない!

プログレッシブ(525p)映像信号に対応していないテレビと接続しているとき、[対応している]を選択すると映像が映らなくなることがあります。もし、映らなくなってしまったときは、本体の一時停止IIボタンを押しながら録画モードボタンを押してください。

AV アンプとデジタル接続していますか？ (AV アンプデジタル接続)

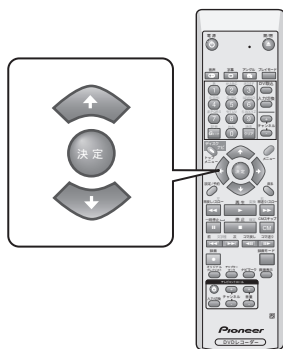

↑ ↓で選択して、決定ボタンを押す

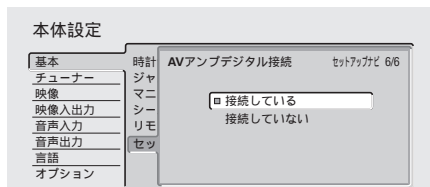

接続している (出荷時の設定)

本機の光デジタル音声出力端子とAVアンプをデジタル接続しているときに選択します。

接続していない

本機とAVアンプをデジタル接続していないときに選択します。

メモ

[接続していない]を選択すると、『これでセットアップナビは終了です』(P.16)に進みます。アンプとの接続については、P.109をご覧ください。

接続しているアンプはどんな音声に対応していますか？ (AVアンプ対応信号)

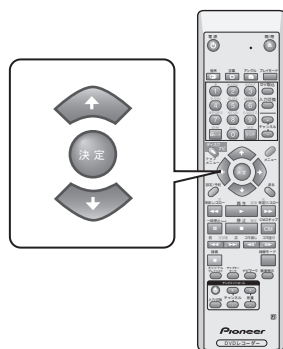

↑ ↓で選択して、決定ボタンを押す

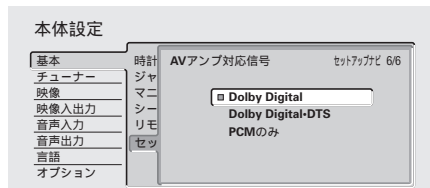

Dolby Digital (出荷時の設定)

ドルビーデジタルに対応しているアンプと接続しているときに選択します。

Dolby Digital・DTS

ドルビーデジタル、およびDTSに対応しているアンプと接続しているときに選択します。

PCMのみ

ステレオアンプ、またはドルビープロロジックに対応しているアンプと接続しているときに選択します。

メモ

接続しているアンプが対応している音声の設定は本体設定でも変更することができます。詳しくはP.128-129をご覧ください。

さっそく使ってみましょう

接続しているアンプは96kHzPCM 音声に対応していますか?(96kHzPCM 対応)

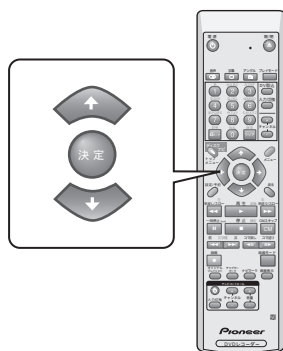

↑ ↓で選択して、決定ボタンを押す

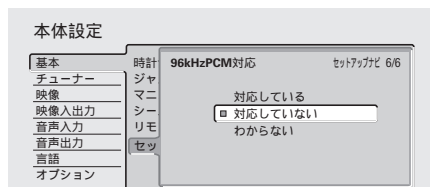

対応している

96kHzPCMに対応しているアンプと接続しているときに選択します。

対応していない(出荷時の設定)

96kHzPCMに対応していないアンプと接続しているときに選択します。

わからない

接続しているアンプが96kHzPCMに対応しているかわからないときに選択します。

メモ

[96kHzPCM対応]の設定は本体設定でも変更することができます。詳しくはP.129をご覧ください。

これでセットアップナビは終了です

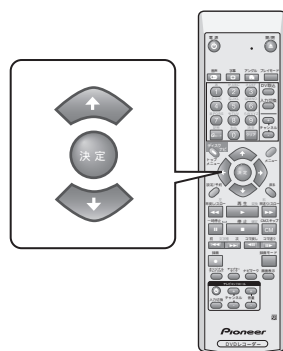

↑ ↓で選択して、決定ボタンを押す

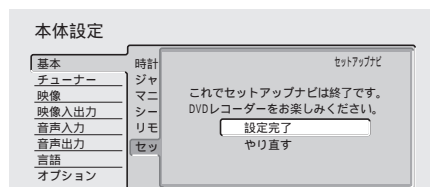

設定完了

セットアップナビを終了するときに選択します。

やり直す

今までの設定を最初からやり直すときに選択します。

メモ

セットアップナビは、1度設定すると次に電源をオンしたときは表示されません。再度セットアップナビで設定したいときは、本体設定から選択してください。詳しくはP.116をご覧ください。

9 ディスクをセットしましょう

録画できるディスクは？

下記の2種類のディスクに録画することができます。録画ディスクについては、P.160-163も合わせてご覧ください。また、本機で再生できるディスクについてはP.43をご覧ください。

繰り返し録画/消去できるディスク



繰り返し録画/消去ができないディスク (1度録画すると消去や書き換えができません。)



ディスクをセットする

DVD-RW、または **DVD-R** をセットしましょう。**DVD-R** は1度しか録画できないので、ここでは **DVD-RW** をセットすることをおすすめします。

本体の開/閉▲ボタンを押す。

リモコンの開/閉▲ボタンを押す。

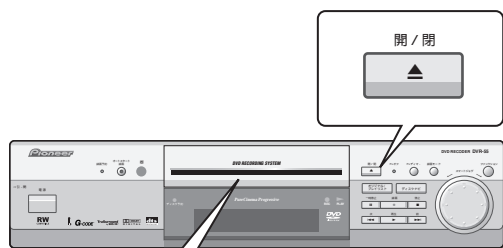

または

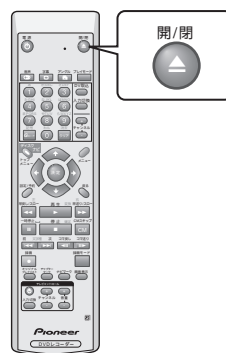

印刷面を上にする。

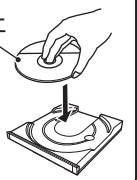

ディスクテーブルが出てきます。図のようにディスクをセットしてください。

ディスクをセットしたら...

本体(またはリモコン)の開/閉▲ボタンを押して、ディスクテーブルを閉める

メモ

本体の開/閉▲ボタンを押して電源をオンにすることもできます。このとき、ディスクテーブルが出てきます。

Q & A

Q1: テレビ画面に[ディスクを初期化しています。しばらくお待ちください。]と表示された。

未使用のDVD-RWでは、ディスクをセットすると自動的に初期化を開始します。詳しくはP.136をご覧ください。

さっそく使ってみましょう

10 テレビ番組を録画しましょう

録画に関するより詳しい操作方法、または注意事項についてはP.29-42, 162-163をご覧ください。

チャンネルを切り換える

本体のスマートジョグを回す。
(詳しくはP.22-23をご覧ください。)

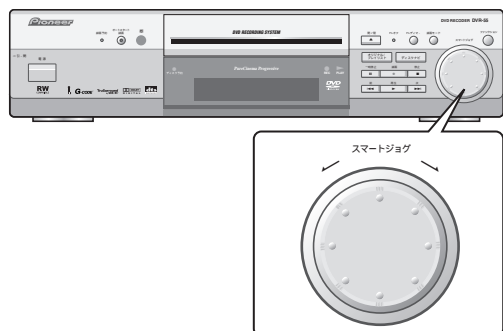

リモコンのチャンネル(+ / -)ボタンを押す。

☞ または ☞

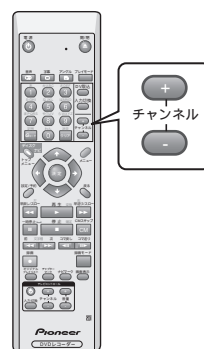

録画を開始する

本体の録画●ボタンを押す。

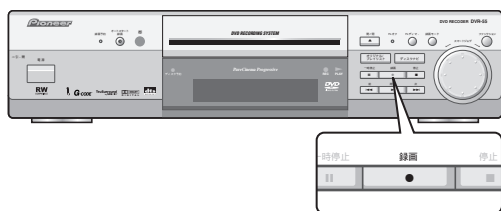

リモコンの録画●ボタンを押す。
本体前面部の[RECO]インジケータが赤色に点灯します。

☞ または ☞

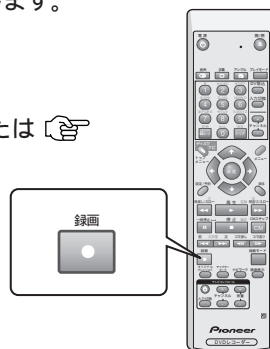

Q & A

Q1: 録画できない!

P.162-163, 169 をご覧ください。

Q2: ディスクの録画時間は変更できる?

停止中に録画モードボタンを押して、録画モード(4段階)を切り換えることによって録画時間を変更することができます。

FINE = 約 1 時間

SP = 約 2 時間

LP = 約 4 時間

EP = 約 6 時間

また、上記の録画モードよりもさらに細かく変更することもできます(P.114-115)。

Q3: 今日の夜 9 時からのドラマを録画したいけどちょっと用事が…。ビデオみたいに予約して録画できる?

時間を指定して予約するタイマー予約録画(P.33)、Gコードで予約するGコード予約録画(P.36)などの機能があります。

Q4: 録画を 1 時間後に終了したい!

録画中に録画●ボタンを押します。押すたびに録画時間が切り換わります(ワンタッチ録画)。詳しくはP.32をご覧ください。

Q5: BS デジタル放送、またはCS デジタル放送が録画できない!

DVD-Rに「1回だけ録画可能」の番組を録画することはできません。DVD-RW(VRモード)にのみ録画することができます。また、「録画禁止」の番組を録画することはできません。詳しくはP.163をご覧ください。

11 録画を停止しましょう

再生しているディスクを停止するときも同じ操作です。詳しくはP.44をご覧ください。

本体の停止■ボタンを押す。

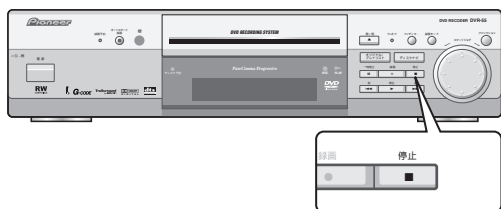

リモコンの停止■ボタンを押す。

← または →

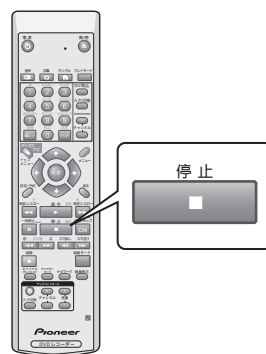

12 録画したディスクを再生しましょう

DVD-Videoなどの再生についてはP.43-64をご覧ください。

本体の再生▶ボタンを押す。

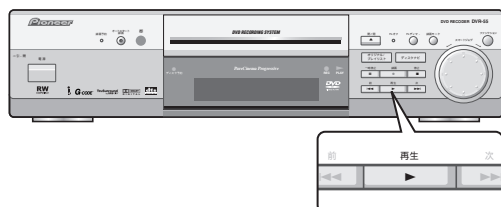

リモコンの再生▶ボタンを押す。

本体前面部の[PLAY▶]インジケーターが緑色に点灯します。

☞ または ☞



メモ

録画したディスクでは、映像を確認してから再生することができます。詳しくは、P.46をご覧ください。

Q & A

Q1: ディスクテーブルを閉めても出てきてもう！

Q2: 再生できない！

ディスクがディスクテーブルに正しくセットされていますか？

ディスクが汚れていませんか？ディスクをクリーニングしてください(P.166)。

ディスクの表裏が正しくセットされていますか？

13 電源をオフにしましょう

電源をオフにする前にディスクを取り出しましょう。リモコン(または本体)の開/閉▲ボタンを押して、ディスクテーブルを開けます。

本体の電源ボタンを押す

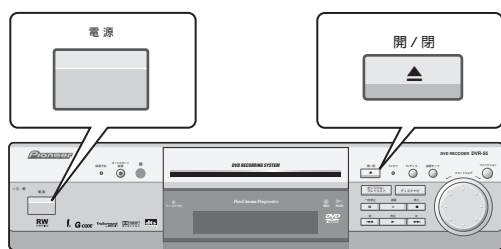

リモコンの電源ボタンを押す

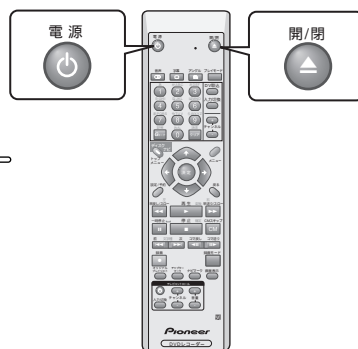

☞ または ☞

メモ

電源コードをコンセントから抜くときは、本体表示窓の[POWER OFF]表示が消えていることを確認してください。[POWER OFF]表示中に抜くと本機の設定が正しく設定されないことがあります。

各部のなまえとはたらき

本体前面部

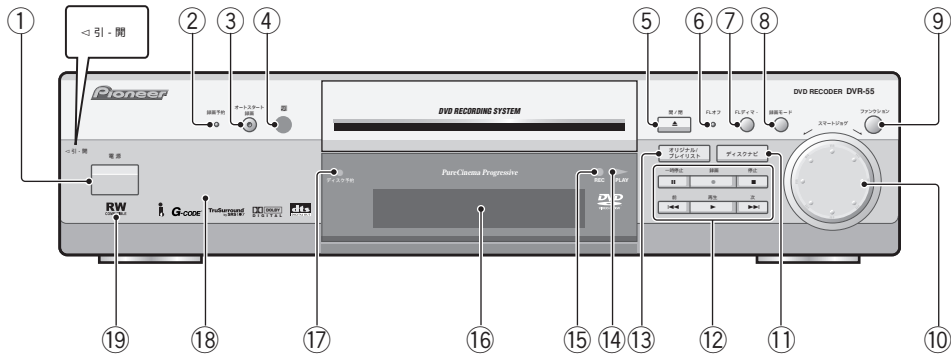

- ① **電源ボタン(P.11, 20)**
電源をオン / オフします。
- ② **録画予約インジケータ- (P.33-39)**
録画が予約されていて、実行可能なときに点灯します。
- ③ **オートスタート録画ボタン(P.102-103)**
オートスタート録画待機状態になります。
オートスタート録画インジケータ- (P.102-103)
オートスタート録画待機状態、または録画中に点灯します。
- ④ **リモコン受光部**
約7m以内の距離からここに向けてリモコンを操作します。
- ⑤ **開 / 閉 \triangle ボタン(P.17, 20)**
ディスクテーブルの開閉をします。
- ⑥ **FL オフインジケータ- (P.24)**
⑦FLディマ - ボタンを押して、オフ(本体表示窓が消灯)を選択しているときに点灯します。
- ⑦ **FL ディマ - ボタン(P.24)**
本体表示窓の明るさを調節します。通常の点灯から消灯まで、明るさを3段階に切り換えることができます。消灯を選択すると、⑥[FL オフ]インジケータ-が点灯します。
- ⑧ **録画モードボタン(P.19, 31, 36, 114)**
録画モード(FINE/SP/LP/EP/MN)を切り換えます。
- ⑨ **ファンクションボタン(P.22-23)**
スマートジョグの操作を切り換えます。
- ⑩ **スマートジョグ(P.22-23)**
チャンネルの切り換え、スロー再生、コマ送り / コマ戻し再生、または早送り / 早戻しなどの操作を行うことができます。
- ⑪ **ディスクナビボタン(P.46-47, 65-88)**
ディスクナビを表示します。
- ⑫ **停止 \blacksquare ボタン(P.19, 32, 44, 59)**
再生 / 録画を停止します。
録画 \bullet ボタン(P.18, 31-32, 40)
録画を開始します。
一時停止 \parallel ボタン(P.32, 44, 59)
再生 / 録画を一時停止します。
次 \blacktriangleright ボタン(P.44, 59)
タイトル、チャプター、またはトラックの頭出しをします。ディスクナビなどでは、次のページに進みます。
再生 \blacktriangleright ボタン(P.20, 44, 59)
再生を開始します。
前 \blacktriangleleft ボタン(P.44, 59)
タイトル、チャプター、またはトラックの頭出しをします。ディスクナビなどでは、前のページに戻ります。
- ⑬ **オリジナル / プレイリストボタン(P.80-87)**
オリジナルとプレイリストを切り換えます。
- ⑭ **PLAY \triangleright インジケータ-**
再生中に点灯します。再生一時停止中は点滅します。
- ⑮ **RECO インジケータ-**
録画中に点灯します。録画一時停止中は点滅します。
- ⑯ **表示窓(P.25)**
- ⑰ **ディスク予約インジケータ- (P.38-39)**
[ディスク予約]が[オン]に設定されているディスクがセットされているときに点灯します。

次ページへつづく

各部のなまえとはたらき

⑱ 前面入力端子

[◀引 - 開]を手前に引いてドアを開けます。

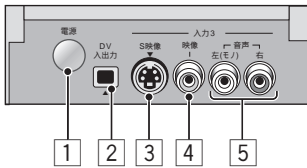

① 電源ボタン(P.11, 20)

電源をオン / オフします(P.21の①と同じ働きをします)。

② DV 入出力端子(P.105)

デジタルビデオカメラのDV端子と接続します。

③ 入力3/S映像端子(P.108)

外部機器のS映像出力端子と接続します。

④ 入力3/映像端子(P.108)

外部機器の映像出力端子と接続します。

⑤ 入力3/音声左(モノ)・右端子(P.108)

外部機器の音声出力端子と接続します。左(モノ)端子はモノラル音声出力端子の付いている機器と接続することができます。

⑲ RW(P.160-161)

これは、DVDレコーダーでVRモード(ビデオレコーディングフォーマット)記録されたDVD-RWが再生できる機能を示します。本機で録画したDVD-RWは、この表記のあるDVDプレーヤーで再生可能です。

スマートジョグの使いかた

ファンクションボタンを押すたびに、スマートジョグの操作が下記のように切り換わります。

停止中

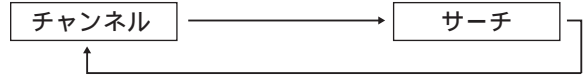

再生中

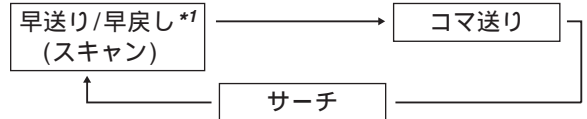

*1 再生一時停止中はスロー再生になります。

メモ

ディスクによってできない操作があります。

チャンネルを切り換えるには

- 1 停止中にファンクションボタンを押す
本体表示窓に[CH]と表示されるまで数回押ししてください。



- 2 スマートジョグを回す

下記のように切り換わります。

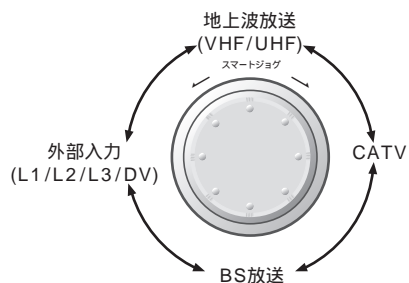

早送り / 早戻しするには(スキャン)

- 再生中にファンクションボタンを押す
本体表示窓に[PLAY]と表示されるまで数回押してください。

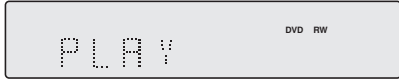

- スマートジョグを回す
 - 下記のようにスキャンの速度が切り換わります。
 - 切り換えられる速さはディスクの種類によって異なります。詳しくはP.48, 59をご覧ください。

例 DVD-RW(VR) のとき

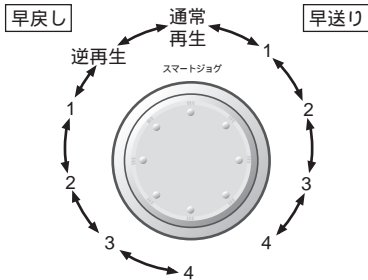

コマ送り / 戻し再生するには

- 再生中にファンクションボタンを押す
本体表示窓に[STEP]と表示されるまで数回押してください。



- スマートジョグを回す
 - 左右どちらかに1段階回すと、再生一時停止になります。
 - 右に回す(時計回り)とコマ送り再生します。
 - 左に回す(反時計回り)とコマ戻し再生します。

スロー再生するには

- 再生一時停止中にファンクションボタンを押す
本体表示窓に[PAUSE]と表示されるまで数回押してください。



- スマートジョグを回す
下記のようにスロー再生の速度が切り換わります。

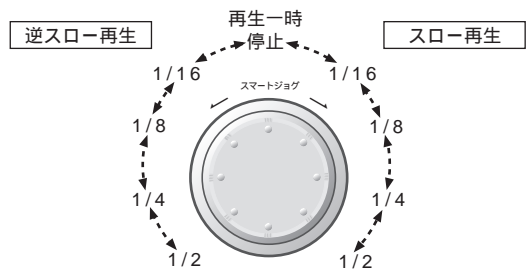

タイトル、チャプター、またはトラックを指定して再生するには

- 再生中にファンクションボタンを押す
 - 本体表示窓に下記のように表示されるまで数回押してください。
 - チャプターのときは[CHP]、トラックのときは[TRACK]と表示されるまで押してください。

例 タイトルを指定して再生したいとき

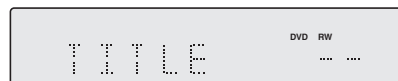

- スマートジョグを回す
 - 再生したいタイトル、チャプター、またはトラックの番号を選択します。番号を選択してから数秒経過すると自動的に再生を開始します。
 - ディスクの停止中でも、タイトル、またはトラック番号を指定して再生することができます。

各部のなまえとはたらき

FL デイマ - と本体表示窓 / 各インジケータの明るさについて

FL デイマ - ボタンを押して本体表示窓の明るさを調整すると、本体前面部の各インジケータの明るさが下記のように切り換わります。

電源がオンのとき

設定		1 (明るい)	2 (暗い)	オフ (消灯)
本体表示窓		点灯(明るい)	点灯(暗い)	消灯
インジケータ	FL オフ	消灯	消灯	点灯(暗い)
	PLAY▷	点灯(明るい)	点灯(暗い)	点灯(暗い)
	RECO			
	録画予約			
	オートスタート録画			
	ディスク予約			

電源がオフのとき

設定		1 (明るい)	2 (暗い)	オフ (消灯)
本体表示窓		点灯(暗い)	点灯(暗い)	消灯
インジケータ	FL オフ	消灯		
	PLAY▷			
	RECO			
	録画予約	点灯(暗い)		
	オートスタート録画			
	ディスク予約			



注意

設定がオフのときに電源をオフにすると、本体表示窓の時計も表示されません。

本体表示窓

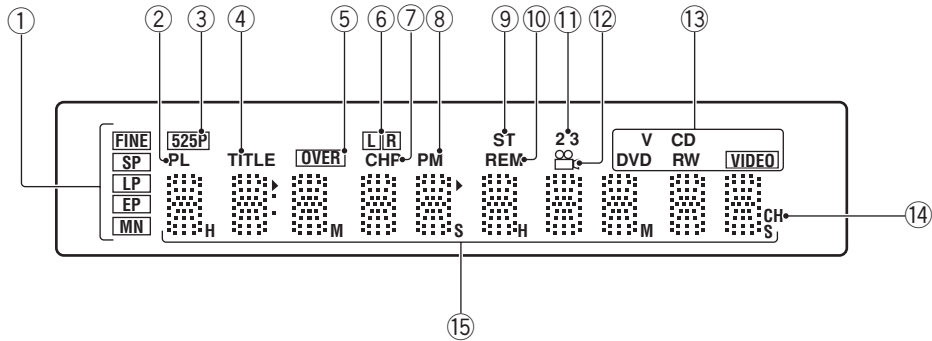

- ① FINE/SP/LP/EP/MN(P.19, 31, 114)
現在選択されている録画モードを表示します。
- ② PL(P.80-88)
プレイリストが選択されているときに点灯します。
- ③ 525P(P.14, 124)
[コンポーネント出力]を[プログレッシブ(525p)]に設定しているときに点灯します。
- ④ TITLE
⑮にタイトル番号が表示されているときに点灯します。
- ⑤ OVER(P.127)
外部入力の音声レベルが大きすぎるときに点灯します。
- ⑥ L R(P.57)
二カ国語音声を受信しているときに点灯します。
L = 主音声
R = 副音声
LR = 主音声 + 副音声
- ⑦ CHP
⑮にチャプター番号が表示されているときに点灯します。
- ⑧ PM
時刻が午後のとき点灯します。
- ⑨ ST
ステレオ放送を受信しているときに点灯します。
- ⑩ REM
⑮に残り時間が表示されているときに点灯します。
- ⑪ 2 3(P.116)
リモコンモードを表示します。リモコンモードが1に設定されているときは点灯しません(出荷時の設定)。
2 = リモコンモード2
3 = リモコンモード3
- ⑫ ∞(P.58)
アングルを変更できる場面で点灯します(DVDビデオを再生しているときのみ)。
- ⑬ V/CD/DVD/RW/VIDEO
セットされているディスクの種類を表示します。
DVD RW = DVD-RW(VRモード)
DVD RW VIDEO = ファイナライズ前のDVD-RW(ビデオモード)
DVD R VIDEO = ファイナライズ前のDVD-R(ビデオモード)
DVD = DVDビデオ、ファイナライズ済のDVD-R/RW(ビデオモード)
V CD = ビデオCD
CD = 音楽用CD(CD-R/RW)
- ⑭ CH
⑮にチャンネルが表示されているときに点灯します。
- ⑮ カウンター表示
タイトル、チャプター - /トラック番号、経過時間、または現在時刻などを表示します。

リモコン

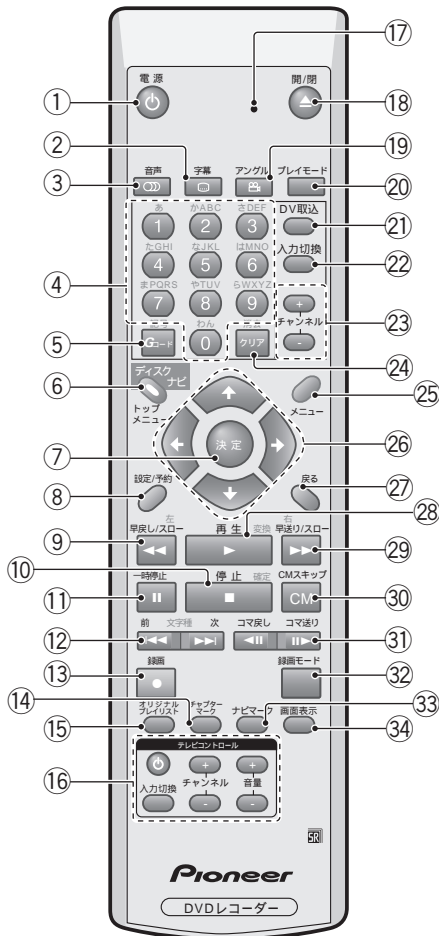

- ① **電源** ボタン(P.11, 20)
本機の電源をオン / オフします。
- ② **字幕** ボタン(P.58)
再生中に字幕を切り換えます。
- ③ **音声** ボタン(P.56-57, 64)
音声を切り換えます。
- ④ **数字(0 ~ 9)ボタン**
再生中に見たい / 聞きたいタイトル、チャプター、またはトラックを指定して再生します。また、ディスクメニューで項目を選択します。停止中はチャンネルを切り換えます。
- ⑤ **G コードボタン**(P.36-37)
G コード予約画面を表示します。電源オフのときに押すと、本体表示窓でG コード番号を入力することができます。G コード番号は、④ 数字(0 ~ 9)ボタンで入力します。
- ⑥ **ディスクナビ / トップメニュー** ボタン(P.45-47, 65-88)
ディスクナビを表示します。DVDビデオでは、最上層のディスクメニューを表示します。
- ⑦ **決定** ボタン
選択した項目を決定 / 実行します。
- ⑧ **設定 / 予約** ボタン(P.33-34, 38-42, 110-139, 142-145)
設定 / 予約画面を表示します。
- ⑨ **早戻し / スロー** ボタン(P.48-49, 59, 64)
再生中は映像 / 音声を早戻しします。再生一時停止中に押すと逆方向にスロー再生します。
- ⑩ **停止** ボタン(P.19, 32, 44, 59)
録画 / 再生を停止します。
- ⑪ **一時停止** ボタン(P.32, 44, 59)
録画 / 再生を一時停止します。再度押すと、録画 / 再生を再開します。
- ⑫ **前** ボタン(P.44, 59, 66)
タイトル、チャプター、またはトラックの頭出しをします。ディスクナビなどでは、前のページに戻ります。
- 次** ボタン(P.44, 59, 66)
タイトル、チャプター、またはトラックの頭出しをします。ディスクナビなどでは、次のページに進みます。

- ⑬ **録画 ● ボタン**(P.18, 31-32, 40)
録画を開始します。録画中は、ワンタッチ録画を設定します。
- ⑭ **チャプターマークボタン**(P.76)
録画した映像に区切り(チャプターマーク)を付けます。
- ⑮ **オリジナル / プレイリストボタン**(P.80-87)
オリジナルとプレイリストを切り換えます。
- ⑯ **テレビコントロールボタン**(P.141)
リモコンにテレビのメーカーコードを設定すると、本機のリモコンでテレビを操作することができます。
- ⏻ ボタン**
テレビの電源をオン / オフします。
- 入力切替ボタン**
テレビの入力を切り換えます。
- 音量(+ / -)ボタン**
テレビの音量を調節します。
- チャンネル(+ / -)ボタン**
テレビのチャンネルを切り換えます。
- ⑰ **インジケーター**(P.116, 141)
リモコンモード、またはテレビメーカーコードの設定が完了すると点灯します。ボタンから指を離すと消えます。
- ⑱ **開 / 閉 ▲ ボタン**(P.17, 20)
ディスクテーブルを開 / 閉じます。
- ⑲ **アングル  ボタン**(P.58)
複数のアングルが収録されている DVD ビデオを再生しているときにアングルを切り換えます。
- ⑳ **プレイモードボタン**(P.50-55, 60-63)
プレイモード画面(サーチ/リピート/A-Bリピート/プログラム)を表示します。
- ㉑ **DV 取込ボタン**(P.106-107)
DV 取込画面を表示 / 終了します。
- ㉒ **入力切替ボタン**(P.103)
本機の外部入力を切り換えます。
- ㉓ **チャンネル(+ / -)ボタン**(P.18, 31)
本機のチャンネルを切り換えます。
- ㉔ **クリアボタン**
各種設定を取り消します。ディスクナビでは、選択したタイトルを消去します(P.68)。
- ㉕ **メニューボタン**(P.45)
DVD ビデオのディスクメニューを表示します。
- ㉖ **↑ ↓ ← →(カーソルボタン)**
項目を選択します。または、カーソルを移動します。
- ㉗ **戻るボタン**
1つ前の画面、または階層に戻ります。ディスクナビでは、編集メニューにカーソルを移動します。
- ㉘ **再生 ▶ ボタン**(P.20, 44, 59)
再生を開始します。
- ㉙ **早送り / スロー ▶▶ ボタン**(P.48-49, 59, 64)
再生中は映像 / 音声を早送りします。再生一時停止中に押すとスロー再生します。
- ㉚ **CM スキップボタン**(P.49, 59)
再生中に映像 / 音声をとばします。押すたびに30秒ずつ、最大4分までとばすことができます。
- ㉛ **コマ戻し ◀|| / コマ送り ||▶ ボタン**(P.49, 64)
映像をコマ送り / 戻し再生します。
- ㉜ **録画モードボタン**(P.19, 31, 36, 114)
録画モードを切り換えます。
- ㉝ **ナビマークボタン**(P.47)
ナビ画面の映像をお好みの場面に変更します。
- ㉞ **画面表示ボタン**(P.46, 142, 144, 146-148)
ディスクなどの情報を表示します。押すたびに情報が切り換わります。

本体背面

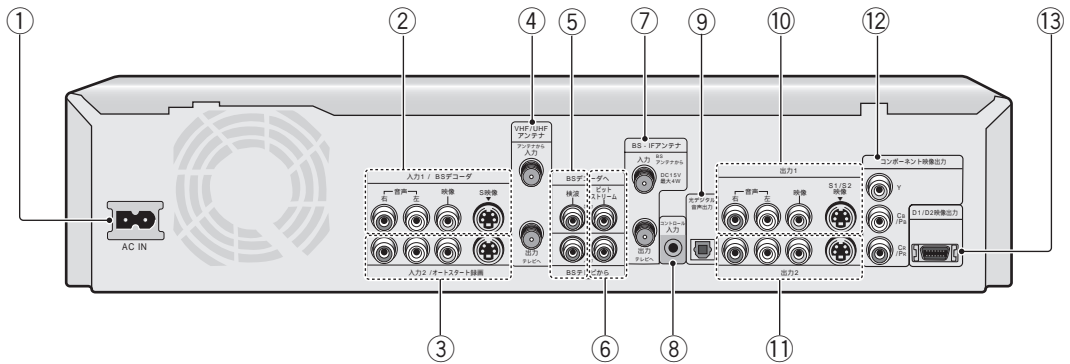

① AC IN(P.9)

電源コードと接続します。

② 入力 1/BS デコーダ(音声右 / 左、映像、S 映像) (P.95-98)

通常は外部入力 1 端子としてお使いください。WOWOW を受信するときは、WOWOW デコーダの映像 / 音声出力端子と接続します。

③ 入力 2 / オートスタート録画(音声右 / 左、映像、S 映像)(P.101-102)

通常は外部入力 2 端子としてお使いください。オートスタート録画(P.102-103)をお使いになるとき、CS デジタルチューナー / BS デジタルチューナーなどの映像 / 音声出力端子と接続します。

④ VHF/UHF アンテナ(P.7, 90-91, 93, 98)

入力(アンテナから)端子とアンテナ線を接続します。出力(テレビへ)端子とテレビのVHF/UHFアンテナ入力端子を接続します。

⑤ 検波出力 / 入力(P.95-96)

検波入力(BS テレビから)端子と BS チューナー内蔵テレビの検波出力端子を接続します。検波出力(BS デコーダへ)端子と WOWOW デコーダを接続します。

⑥ ビットストリーム出力 / 入力(P.95-96)

ビットストリーム入力(BS テレビから)端子と BS チューナー内蔵テレビのビットストリーム出力端子を接続します。ビットストリーム出力(BS デコーダへ)端子と WOWOW デコーダを接続します。

⑦ BS-IF アンテナ入力 / 出力(P.8, 93, 101)

BS-IFアンテナ入力(BSアンテナから)端子とBSアンテナ線を接続します。BS-IFアンテナ(テレビへ)出力端子とテレビのBSアンテナ入力端子を接続します。

⑧ コントロール入力端子

㊦マーク付いたパイオニア製AVアンプなどと接続して、AVアンプなどのリモコンで本機を操作することができます。市販のミニプラグ付きケーブル(抵抗なし、3.5)を使って、AVアンプなどのコントロール出力端子と接続します。

- ㊦マーク付きのAVアンプなどと接続するときは、市販のミニプラグ付きケーブルで接続する以外に、付属のオーディオケーブルなども接続してください。
- ㊦マーク付きのAVアンプなどと接続したときは、接続した機器(AVアンプなど)にリモコンを向けて操作してください。本機にリモコンを向けて操作することはできません。
- ㊦マークのない機器やパイオニア以外の製品とは、システムコントロール接続はできません。

⑨ 光デジタル音声出力(P.109)

AVアンプなどの光デジタル入力端子と接続します。

⑩ 出力 1 (音声右 / 左、映像、S1/S2 映像)(P.9, 93-94, 98, 100, 109)

テレビ、またはAVアンプなどの映像 / 音声入力端子と接続します。

⑪ 出力 2 (音声右 / 左、映像、S1/S2 映像)(P.9, 93-94, 98, 100, 109)

テレビ、またはAVアンプなどの映像 / 音声入力端子と接続します。

⑫ コンポーネント映像出力(P.94)

コンポーネント映像入力端子の付いているテレビなどと接続します。

⑬ D1/D2 映像出力(P.94)

D映像入力端子の付いているテレビなどと接続します。

録画

録画する前に必ずお読みください	29
「こんなときは、このディスクに、この記録方式で...」 録画します	30
今見ているテレビ番組を録画する	31
時間を設定して録画する(ワンタッチ録画)	32
タイマー予約録画する	33
Gコード予約録画する	36
ディスク予約録画する	38
予約録画、または予約録画待機状態を解除する ..	40
予約録画を延長する	40
タイマー予約 / ディスク予約を変更する	40
タイマー予約 / ディスク予約を削除する	40
本機で録画したディスクを他のDVDプレーヤーで 再生できるようにする(ファイナライズ)	41

録画する前に必ずお読みください

他機でビデオモード録画したファイナライズされていないディスクを、本機で再生、追加録画及び編集(ファイナライズを含む)することはできません。録画に関する注意事項については、**P.162-163**も合わせてご覧ください。

大切な録画をするときは...

DVD-RW(VRモード)で必ず事前にためし録りをして、正常に録画・録音されるか確認してください。

録画内容の補償はできません...

万一、本機やディスクの不都合によって、または停電や結露などの外部要因などによって録画できなかった場合、録画内容の補償やそれに付随する損害について、当社は一切の責任を負えませんのでご了承ください。

❓ Q & A

Q1: VRモード?

VRモードは、DVD-RWの基本記録方式です。**録画や編集を繰り返し行うことができます**。詳しくは**P.162**をご覧ください。

Q2: ビデオモード?

ビデオモードは、市販のDVDビデオと同じ記録方式です。**本機で録画した映像を他のDVDプレーヤーで再生することができます**。DVD-RWをビデオモードで使用するには、最初にディスクをビデオモードで初期化してください。詳しくは**P.139**をご覧ください。また、他のDVDプレーヤーなどで再生するには、**ファイナライズ**という処理が必要です(**P.41**)。詳しくは**P.162**をご覧ください。

Q3: ファイナライズ?

ビデオモードで録画したディスクを他のプレーヤー、またはDVDビデオ対応のパソコンなどで再生するための最終処理のことです。詳しくは**P.41**をご覧ください。

録画しましょう

「こんなときは、このディスクに、この記録方式で…」録画します

「こんなとき、どのディスクを使って、どちらの記録方式を選択すれば良いかわからない！」とお困りのときに下記の表をご覧ください。代表的な4つの例から、もっとも近い「こんなとき」を見つけだして、「使用するディスク」と「記録方式」を選択します。

こんなとき 1	使用するディスク	記録方式
<ul style="list-style-type: none">録画したディスクを永久保存版にしたい！録画したディスクをDVDプレーヤーを持っている友達に貸したい！	録画用DVD-Rディスク Ver.2.0 Ver.2.0/4x 	ビデオモード録画 + ファイナライズ処理

こんなとき 2	使用するディスク	記録方式
<ul style="list-style-type: none">録画したディスクを別の部屋のDVDプレーヤーで見たい！1度見たら全部消去して新しく録画したい！	録画用DVD-RWディスク Ver.1.1/2x CPRM 対応 Ver.1.1 CPRM 対応 Ver.1.1  	ビデオモード録画 + ファイナライズ処理

こんなとき 3	使用するディスク	記録方式
<ul style="list-style-type: none">1枚のディスクに何回も録画/消去したい！録画したあとに、CMをカットしたり場面をつなげたりしたい！(編集したい！)	録画用DVD-RWディスク Ver.1.1/2x CPRM 対応 Ver.1.1 CPRM 対応 Ver.1.1 Ver.1.0  	VRモード録画

RW COMPATIBLEの付いたDVDプレーヤー、またはDVDレコーダーで再生することができます。
詳しくはP.160をご覧ください。

こんなとき 4	使用するディスク	記録方式
BSデジタル放送の「1回だけ録画可能」の番組を録画したい！	録画用DVD-RWディスク Ver.1.1/2x CPRM 対応 Ver.1.1 CPRM 対応  	VRモード録画

メモ

「こんなとき 4」のような映像を録画したいときは、『録画できない映像について』(P.163)も合わせてご覧ください。

今見ているテレビ番組を録画する

DVD-R

DVD-RW

 メモ

録画する前に確認してください。

- ・ テレビの入力を切り換えましたか？(P.10)
- ・ ディスクはセットされていますか？(P.17)
- ・ ディスク残量は足りていますか？画面表示ボタンを押してディスク残量を確認してください。(P.146)

1 チャンネル(+ / -)ボタンを押す

- ・ 録画したいチャンネルに切り換えます。
- ・ リモコンの数字(0 ~ 9)ボタン、または本体のスマートジョグでもチャンネルを切り換えることができます(下記, P.22)。
- ・ 本体表示窓でチャンネルを確認することができます。表示されているチャンネルの番組が録画されます。

2 録画モードボタンを押す

- ・ 押すたびに録画モードが下記のように切り換わります。さらに細かく録画時間 / 画質を設定したいときは P.114 をご覧ください。

FINE(約1時間)

SP(約2時間)

EP(約6時間)

LP(約4時間)

- ・ テレビ画面、および本体表示窓に選択されている録画モードが表示されます。
- ・ 録画モードを FINE/MN32 に設定して DVD-RW(VR モード)に録画するときや、DVD-R/RW(ビデオモード)に二カ国語放送を録画するときは、現在聞こえている音声記録されます。記録する音声を切り換えるときは、[二カ国語時記録音声](P.126)の設定で音声を切り換えてください。

3 録画●ボタンを押す

- ・ 録画を開始します。
- ・ テレビ画面に[録画]と表示され、本体前面部の[RECO]インジケータが点灯します。

 メモ

録画モードの録画時間は、12cm 片面(4.7GB)のディスクを使用したときの時間です。録画する映像によって録画時間が異なりますので、録画時間は目安です。P.115 も合わせてご覧ください。

数字ボタンでチャンネルを切り換えるには

停止中に数字(0 ~ 9)ボタンを押す

 例 12ch に切り換えるとき

数字ボタンの 1、2 を押して、決定ボタンを押します。



録画しましょう

録画を一時停止するには

一時停止 **II** ボタンを押す

- テレビ画面に[録画一時停止]と表示され、本体前面部の[RECO]インジケーターが点滅します。
- DVD-RW(VRモード)では、録画一時停止すると、その場面に自動的に区切り(チャプターマーク)が入ります。
- 録画を再開するには、再度**一時停止 II ボタン**を押します。
- DVD-R/RW(ビデオモード)では、約80分間録画一時停止のままにしておくと、録画が自動的に停止します。

録画を停止するには

停止 **■** ボタンを押す

テレビ画面に[ディスクに情報を記録しています。しばらくお待ちください。]と表示されます。表示が消えてから次の操作を行ってください。

? Q & A

Q: 本体表示窓に[MN]と表示された!

[マニュアル録画]が[オン]に設定されているとき点灯します。4つの録画モード(FINE/SP/LP/EP)よりも細かく録画時間/画質を設定することができます(P.114)。

時間を設定して録画する(ワンタッチ録画)

DVD-R DVD-RW

最大6時間まで30分単位で設定することができます。ディスク残量が設定した時間よりも少ないときは、ディスク残量が許す限り録画されます。

1 録画を開始する

P.31の**1 ~ 3**の操作を行ってください。

2 録画 ● ボタンを押す

- テレビ画面に[ワンタッチ録画 0h30m]と表示されます。
- 本体表示窓に[OTR 0H30M]と表示されます。
- 押すたびに30分単位で録画時間が切り換わります(最大6時間)。
- 3秒以上経過してから再度**録画 ● ボタン**を押すと、通常の録画に戻ります(ワンタッチ録画解除)。

ワンタッチ録画を解除するには

ワンタッチ録画中に**録画 ● ボタン**を押す

- テレビ画面に[ワンタッチ録画 0h00m]と表示されます。
- 本体表示窓に[OTR 0H00M]と表示されます。
- 録画は継続されます。

メモ

ワンタッチ録画が終了すると、自動的に電源がオフになります(本機操作を除きます)。

ディスク残量は録画するたびに減少します。DVD-RW(VRモード)に録画した映像が不要になったときは消去してください。ディスク残量が増えます。(P.65-70)。

タイマー予約録画、またはディスク予約録画が設定されているときは、ワンタッチ録画終了後、タイマー予約録画、またはディスク予約録画が開始されます。

タイマー予約録画する

DVD-R

DVD-RW

メモ

最大 32 番組まで予約して録画することができます(G コード予約録画を含む)。

1 カ月先まで予約して録画することができます。
定期的な同じ番組を予約して録画することができます。
録画を予約する前に確認してください。

- ・ ディスクはセットされていますか？(P.17)
- ・ ディスク残量は足りていますか？画面表示ボタンを押してディスク残量を確認してください。(P.146)



- 1 設定 / 予約ボタンを押す
設定 / 予約画面が表示されます。

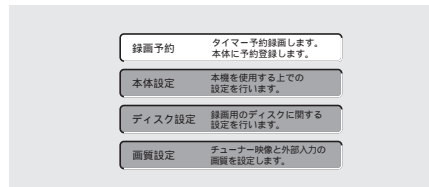

- 2 [録画予約]を選択して、決定ボタンを押す
録画予約画面が表示されます。

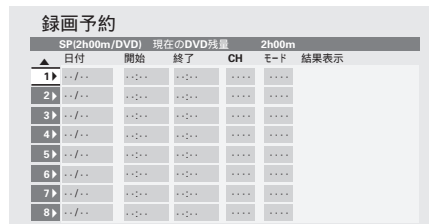

- 3 予約登録番号を選択して、カーソルを右へ移動する



- 4 [日付]を設定して、カーソルを右へ移動する
↑ ↓を押すたびに下記のように切り換わります。

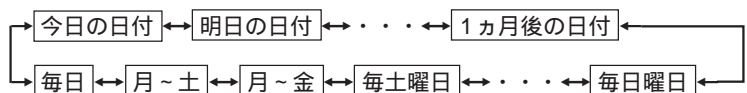

録画しましょう

5 録画の[開始時刻]を設定して、カーソルを右へ移動する

- ① ↑ ↓で[時]を設定して、→でカーソルを右へ移動します。
- ② ↑ ↓で[分]を設定して、→でカーソルを右へ移動します。

6 [終了時刻]を設定して、カーソルを右へ移動する

7 録画したい[チャンネル]を設定して、カーソルを右へ移動する

↑ ↓を押すたびに下記のように切り換わります。

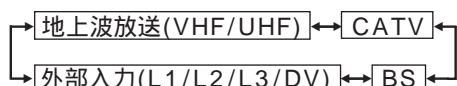

8 [モード(録画モード)]を選択する

↑ ↓を押すたびに下記のように切り換わります。下記よりも細かく録画時間 / 画質を設定したいときはP.114をご覧ください。

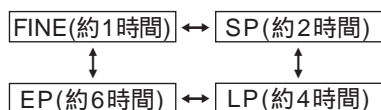

9 決定ボタンを押す

- ・ 予約内容とディスク残量を計算して、録画の可否(タイマー予約録画の可否確認)を表示します(録画中を除く)。
- ・ 予約内容を変更したいときは、← →で変更したい項目を選択して、再度設定 / 選択します。
- ・ 予約を削除したいときは、↑ ↓で削除したい予約の登録番号を選択して、**クリアボタン**を押します。

録画可否が表示されます。

SP(2h00m/DVD)	現在のDVD残量	2h00m			
日付	開始	終了	CH	モード	結果表示
1▶ 7/19(金)	8:00PM	9:00PM	1	SP	録画可能
2▶
3▶
4▶
5▶
6▶
7▶
8▶

現在予約されている録画の総数

正常に録画できない予約の数

可否確認の結果表示に表示される内容

録画可能

問題なく録画できるときに表示されます。

残量不足

予約した録画時間よりディスク残量が少ないときに表示されます。ディスク残量が許す限り録画されます。

予約重複

予約した時刻が、他の予約と重複しているときに表示されます。重複していない部分のみ録画されます。

録画できる最後の日付

毎曜日、または毎日の予約がいつまで録画できるかを表示します。表示された日付までは問題なく録画できます。

何も表示されないときは、予約した番組がすでに終了しています。

10 設定 / 予約ボタンを押す

- ・ 録画予約画面が終了します。
- ・ 本体前面部の[録画予約]インジケーターが点灯します。

メモ

電源のオン / オフに関わらず開始時刻になると録画が開始されます(録画予約画面を表示したままのときなどを除く)。

[ジャスト録画]を[オン]に設定すると、ディスク残量不足で番組が録画しきれないときに、自動的に録画レベルを変更して、できる限り録画できるようにします(P.113)。

 注意

録画開始時刻の約 2 分前になると...

- 本体表示窓に[TIMER RDY]と表示されます。
- 本機は予約録画待機状態になり、操作が制限されます。
- 再生、編集、または本体設定を行っているときは、強制的に操作を終了して、予約録画待機状態になります(録画不可のディスクがセットされているときを除く)。

タイマー予約録画は、ディスク予約録画(P.38)と併用できません。

P.34の7で外部入力[DV]を選択したときは、録画モードをEP、またはMN1～MN8に設定することはできません。

録画可否の確認は、確認した日から1ヵ月先まで計算します。

録画可否の確認は、[ジャスト録画](P.113)の設定も考慮されます。

録画状況(ディスクに傷があり、正しく録画できなかったなど)によって、録画可否確認の表示通りに録画されないことがあります。

予約時間が重なっているとき

- 開始時刻の早い予約が優先されます。終了時刻まで録画されます。
- 開始時刻の早い予約の録画が終了後、開始時刻の遅かった予約の録画が開始されます。このとき、後の録画の開始が数十秒遅れます(前後の予約の開始時刻が重なっているときを含む)。
- 開始時刻が同じときは、[録画可能]と表示されている予約のみ録画されます。
- 他の予約と重なっていて、すべてを録画できない予約をしたときは[予約重複]と表示されます。

 Q & A

Q1: 録画予約画面の[モード]に[MN]と表示された!

[マニュアル録画]が[オン]に設定されているとき表示されます。4つの録画モード(FINE/SP/LP/EP)よりも細かく録画時間/画質を設定することができます(P.114)。

Q2: 録画予約画面の[結果表示]に[残量不足]と表示された!

ディスク残量が不足していて、予約の終了時刻まで録画できない可能性があるときに表示されます。下記のように対処してください。

- ディスク残量の多いディスクと入れかえる。
- 録画モードを現在の設定より長時間録画できるものに変更する。詳しくはP.115をご覧ください。
- セットしたディスクがDVD-RW(VRモード)の場合、不要なタイトルを消去する(P.67-68)。

Q3: 録画可否が確認できない!

下記のようなときは確認できません。

- ディスクがセットされていない。
- 録画できないディスクがセットされている。
- [ディスク保護]が[オン]に設定されている。[ディスク保護]を[オフ]に設定してください(P.139)。
- タイトル数がすでに99になっている。不要なタイトルを消去してください(P.67, 79)。

Q4: 予約できない!

下記のようなときは予約できません。

- 予約録画中、または予約録画待機中。
- 時計を合わせていない。
- 予約しようとしている番組がすでに終了している。
- すでに32番組予約されている。
- オートスタート録画中。

Q5: [録画予約]インジケーターが点滅している!

予約されている番組が正常に録画できないことを知らせています。下記のようなとき点滅します。

- ディスクがセットされていない。
- 録画できないディスクがセットされている。
- [ディスク保護]が[オン]に設定されている。[ディスク保護]を[オフ]に設定してください(P.139)。
- ディスク残量がない。
- タイトル数がすでに99になっている。不要なタイトルを消去してください(P.67, 79)。

Q6: タイマー予約録画が開始されない!

下記のようなときは開始されません。ただし、動作が終了した時点から録画を開始します。

- 録画●ボタンを押して録画をすでに開始しているとき。
- 録画予約(ディスク予約)、またはGコード予約画面表示中。
- 初期化中。
- DVD-RW(VRモード)のファイナライズ中。
- ファイナライズ解除中。



Gコード予約録画する

DVD-R DVD-RW

新聞、または雑誌などのテレビ欄に記載されているGコードプログラム番号*1を入力して録画予約します。Gコード番号で予約すると、チャンネル/日付/開始時刻//終了時刻が自動的に設定されます。

1 Gコードボタンを押す

Gコード予約画面が表示されます。



2 数字(0 ~ 9)ボタンでコードを入力する

例 Gコード番号が123456のとき

- ・ 1、2、3、4、5、6 と押します。
- ・ 入力を間違えたときは**クリア**ボタンを押します。



3 録画モードボタンを押す

録画モードを切り換えます。下記よりも細かく録画時間/画質を設定したいときはP.114をご覧ください。



FINE(約1時間) SP(約2時間)

EP(約6時間) LP(約4時間)

4 ← →で録画回数を選択する



[1回] ↔ [毎日] ↔ [毎週] を切り換えます。

*1 Gコードは、ジェムスター社の登録商標です。

Gコードシステムは、ジェムスター社のライセンスに基づいて生産しております。

5 決定ボタンを押す

予約確認の項目が約10秒間表示されます。予約内容が正しいか確認してください。

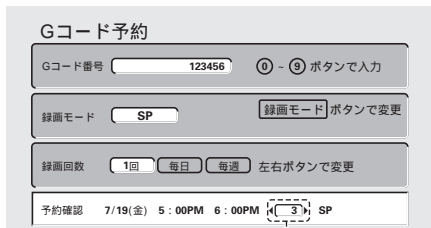

ガイドチャンネルが設定されていないときはチャンネルが表示されません。そのときは、← →でチャンネルを設定することができます

- Gコード予約画面が消えると、本体前面部の[録画予約]インジケーターが点灯します。
- 再度Gコードボタンを押すと、続けて他の番組を予約することができます。

メモ

電源のオン/オフに関わらず開始時刻になると録画が開始されます。

録画可否を確認したいときは録画予約画面の[結果表示]をご覧ください(P.34)。

電源がオフのときにGコード予約するには

録画モードの変更、および録画回数を設定することはできません。

1 Gコードボタンを押す

本体表示窓に下記のように表示されます。



2 数字(0~9)ボタンで、Gコード番号を入力する

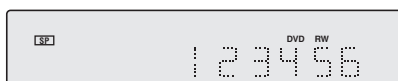

- 入力を間違えたときはクリアボタンを押します。
- 途中でGコード予約を中止するときはGコードボタンを押します。

3 決定ボタンを押す

- 正しく入力されたときは、本体表示窓に[録画する番組の日付] [録画開始時刻] [録画終了時刻] [チャンネル]が表示されます。
- 本体前面部の[録画予約]インジケーターが点灯します。

Q&A

Q1: Gコード予約ができない!

下記のようなときはGコード予約できません。

- 予約録画中、または予約録画待機中。
- 時計を合わせていない。
- すでに32番組予約されている。
- [ディスク予約]を[オン]に設定したあとに、[ディスク保護]を[オン]に設定している。

Q2: 本体表示窓に[CODE ERROR]と表示された!(テレビ画面に[入力したGコード番号が正しくありません]と表示された。)

入力したGコード番号が間違っていないですか? Gコード番号を確認して、再度入力してください。

Q3: 本体表示窓に[CAN'T SET]と表示された!(電源がオンのときテレビ画面に[この番組は終了時刻を過ぎているため予約できません]と表示された。)

入力したGコード番号の番組がすでに終了していませんか?

ガイドチャンネルが設定されていますか? 電源がオフのときにGコード予約するときは、あらかじめガイドチャンネルを設定してください(P.120)。



ディスク予約録画する

DVD-RW(VR)

ディスクに予約機能を持たせることができます。例えば、月曜日午後9時からの番組を同じディスクに毎週録画したいときなどに便利です。[ディスク予約]を設定したディスクをセットするだけで毎週月曜日午後9時から録画を開始します。

メモ

ディスク1枚に最大8番組まで予約することができます。
DVD-R/RW(ビデオモード)にディスク予約することはできません。

1 ディスクをセットする

- ディスク予約録画に使用するDVD-RW(VRモード)を用意してください。
- すでにディスク予約が設定されているDVD-RW(VRモード)をセットしたときは、本体前面部の[ディスク予約]インジケーターが点灯して、予約録画待機状態になります。

2 設定 / 予約ボタンを押す

設定 / 予約画面が表示されます。

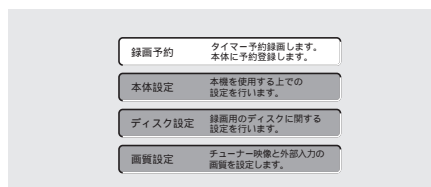

3 [ディスク設定]を選択して、決定ボタンを押す

ディスク設定画面が表示されます。

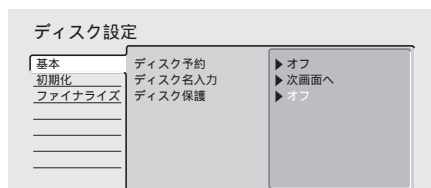

4 [基本] [ディスク予約] [オン]と選択して、決定ボタンを押す

本体前面部の[ディスク予約]インジケーターが点灯します。

- 5 設定 / 予約ボタンを押す
設定 / 予約画面が終了します。

- 6 設定 / 予約ボタンを押す
設定 / 予約画面が表示されます。

- 7 [ディスク 予約]を選択して、**決定ボタン**を押す
ディスク予約画面が表示されます。

ディスク予約					
SP(2h00m/DVD)		現在のDVD残量		2h00m	
▲	日付	開始	終了	CH	モード 結果表示
1▶
2▶
3▶
4▶
5▶
6▶
7▶
8▶

- 8 録画したい番組を予約する
P.33-34の3～9の操作を行ってください。

- 9 設定 / 予約ボタンを押す
- ・ ディスク予約画面が終了します。
 - ・ 本体前面部の[録画予約]インジケータが点灯します。

? Q&A

Q1: ディスク予約ができない!

タイマー予約と併用することはできません。

[ディスク保護]を[オン]に設定していませんか?

ディスク保護を解除してください。

すでに8番組予約されていませんか?最大8番組までしか予約することができません。

Q2: ディスク予約が解除されてしまった!

([ディスク予約]が[オフ]に設定されてしまった!)

ディスクを取り出すとディスク予約が解除され、本体に記憶されているタイマー予約が実行されます。

ディスク予約が1番組でも入力されていたか?予約の取り消しや1度しか録画しない予約実行の終了などで予約が1番組も存在しない場合、ディスクを取り出すと、そのディスクの[ディスク予約]の設定は[オフ](解除)になります。再度、ディスク予約のディスクとして使用したい場合には、もう一度[ディスク予約]を[オン]に設定してください。

Q3: ディスク予約録画が開始されない!

[ディスク予約]が[オフ]に設定されていませんか? [オフ]に設定されているとディスク予約の内容がすべて消去されています。

Q4: [ディスク予約]が[オン]設定されているか確認したい!

本体前面部の[ディスク予約]インジケータを確認してください。点灯しているときは、[ディスク予約]が[オン]に設定されています。

録画しましょう

予約録画、または予約録画待機状態を解除する

DVD-R DVD-RW

予約録画中、予約録画待機中に**録画●ボタン**を3秒以上押す

- 本体表示窓に[CANCEL]と表示され、予約録画(予約録画待機状態)が解除されます。
- 予約録画中は録画が継続されます(通常録画になります)。

予約録画を延長する

DVD-R DVD-RW

「スポーツ中継が延びて予約した番組の放送時間がずれてしまった」というときに便利です。

1 予約録画中に**録画●ボタン**を3秒以上押す
予約録画は解除されますが、録画は継続され通常の録画になります。

2 **録画●ボタン**を押す

- 押すたびに30分単位で録画時間が切り換わります(最大6時間)。延長したい時間に合わせて**録画●ボタン**を押してください(ワンタッチ録画)。
- ワンタッチ録画については、**P.32**をご覧ください。

タイマー予約 / ディスク予約を変更する

DVD-R DVD-RW

メモ

ディスク予約を変更したいときは、あらかじめディスク予約が設定されているディスクをセットしてください(**P.38**)。

- 1** **設定 / 予約ボタン**を押す
設定 / 予約画面が表示されます。
- 2** [録画予約(ディスク予約)]を選択して、**決定ボタン**を押す
録画予約(ディスク予約)画面が表示されます。
- 3** 変更したい予約を選択する
- 4** 変更したい項目を選択して、内容を変更する
項目の内容や変更方法については、**P.33-34**の**3~9**をご覧ください。

タイマー予約 / ディスク予約を削除する

DVD-R DVD-RW

メモ

ディスク予約を変更したいときは、あらかじめディスク予約が設定されているディスクをセットしてください(**P.38**)。

- 1** **設定 / 予約ボタン**を押す
設定 / 予約画面が表示されます。
- 2** [録画予約(ディスク予約)]を選択して、**決定ボタン**を押す
録画予約(ディスク予約)画面が表示されます。
- 3** 削除したい予約を選択する
- 4** **クリアボタン**を押す
予約が削除されます。

本機で録画したディスクを他のDVDプレーヤーで再生できるようにする(ファイナライズ)

DVD-R

DVD-RW

本機で録画したDVD-R/RW(ビデオモード)をDVDプレーヤー、カーDVD、またはDVDビデオ対応のパソコンなどで再生したいとき、または本機で録画したDVD-RW(VRモード)が他のDVD-RW対応プレーヤーで再生できないときに、ファイナライズを行います。

 注意

ファイナライズしたDVD-R/RW(ビデオモード)は録画/編集することができなくなります。ただし、本機で録画したDVD-RW(ビデオモード)では、ファイナライズを解除すると再度録画/編集することができます。他機でビデオモード録画したファイナライズされていないディスクを、本機で再生、追加録画及び編集(ファイナライズを含む)することはできません。

本機でファイナライズしたDVD-RW(VRモード)は、ファイナライズ後も録画/編集することができます。

他のDVDプレーヤーで再生するには

下記の条件で録画されたディスクをファイナライズします。

① 録画するディスクの種類

- DVD-R(Ver.2.0、Ver.2.0/4 x)
- DVD-RW
(Ver.1.1、Ver.1.1 CPRM対応、Ver.1.1/2 x CPRM対応)

② 録画の記録方式

ビデオモード

 メモ

本機で録画したディスクは、本機でファイナライズを行ってください。

本機で録画したDVD-RW(VRモード)は、RW COMPATIBLEの表記^{*1}のあるDVD-RW対応プレーヤーで再生が可能です。対応プレーヤーにもかかわらず再生できないときは、ディスクのファイナライズを行ってください。

他機でファイナライズされたDVD-RW(VRモード)をセットすると、[ファイナライズ解除してください]と表示されることがあります。このときは、[ディスク設定]の[ファイナライズ解除]を行ってください。本機で録画/編集を行うことができます。

DVDプレーヤーによってはDVD-R/RW(ビデオモード)を再生できない機種があります(P.160)。

本機でファイナライズしたDVD-R/RW(ビデオモード)には、ディスクメニューが作成されます。

^{*1} RW
COMPATIBLE

これは、DVDレコーダーでVRモード(ビデオレコーディングフォーマット)記録されたDVD-RWが再生できる機能を示します。本機で録画したDVD-RWは、この表記のあるDVDプレーヤーで再生可能です。

録画しましょう

ファイナライズを実行するには

- 1 ファイナライズしたいディスクをセットする
- 2 停止中に**設定 / 予約ボタン**を押す
設定 / 予約画面が表示されます。
- 3 [ディスク設定]を選択して、**決定ボタン**を押す
ディスク設定画面が表示されます。



- 4 [ファイナライズ] [ファイナライズ実行] [開始]と選択して、**決定ボタン**を押す

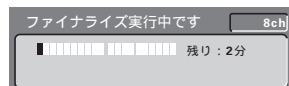

メモ

ディスクの種類、および録画されている時間 / タイトル数によって所要時間が異なります。DVD-RW (VRモード)で数分～1時間、DVD-R/RW(ビデオモード)で数分～20分くらいです。未録画部分が多いほどファイナライズに時間がかかります。ファイナライズ後は、以下のようなディスクメニューが作成されます。

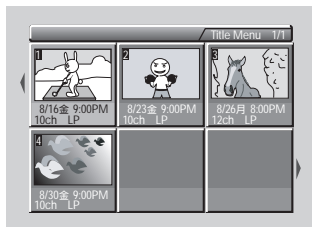

以下の機種で録画したディスクは、ファイナライズすることはできませんが、作成されるディスクメニューは文字情報のみとなります。

DVR-1000 アップグレード
DVR-2000
DVR-7000
DVR-3000

途中でファイナライズを中止するには

[中止]が表示されているときに、**決定ボタン**を押す



ただし、ファイナライズ終了約4分前になると[中止]が消え、中止することができません。また、[中止]が最初から表示されていないときも、中止することはできません。

ファイナライズを解除するには

DVD-RW

- 1 ファイナライズ解除したいディスクをセットする
- 2 停止中に**設定 / 予約ボタン**を押す
設定 / 予約画面が表示されます。
- 3 [ディスク設定]を選択して、**決定ボタン**を押す
ディスク設定画面が表示されます。

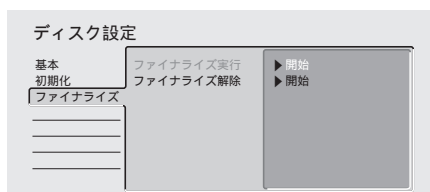

- 4 [ファイナライズ解除] [ファイナライズ解除] [開始]と選択して、**決定ボタン**を押す



再生

こんなディスクを再生できます	43
DVD を再生しましょう	44
基本的な使いかた	44
DVD ビデオのディスクメニューを操作する	45
録画したタイトルを確認して再生する (ディスクナビ)	46
早送り / 早戻しする(スキャン)	48
CMをとばして再生する(CMスキップ)	49
コマ送り / 戻し再生する	49
スロー再生をする	49
見たい場面を指定して再生する (サーチモード)	50
指定した範囲を繰り返し再生する (A-B リpeat再生)	52
繰り返し再生する(リpeat再生)	52
順番を変えて再生する(プログラム再生)	53
音声を切り換える	56
DVD ビデオの字幕を切り換える	58
DVD ビデオの映像の角度を切り換える (マルチアングル)	58
ビデオ CD / CD を再生しましょう	59
基本的な使いかた	59
見たい場面(聴きたい曲)を指定して再生する (サーチモード)	60
指定した範囲を繰り返し再生する (A-B リpeat再生)	61
繰り返し再生する(リpeat再生)	61
順番を変えて再生する(プログラム再生)	62
ビデオ CD をメニュー画面から再生する (PBC 再生)	63
ビデオ CD をコマ送り / スロー再生する	64
音声を切り換える	64

こんなディスクを再生できます

- 本機はNTSC(日本のテレビ方式)に適合していますので、ディスクやパッケージに「NTSC」と表示されているディスクをお使いください。
- 下記のマークはディスクレーベル、パッケージ、またはジャケットに付いています。
- 各ディスクの詳しい注意事項などについては、**P.160-166**をご覧ください。

再生できるディスクの種類とマーク	
 DVD-R R 4.7	 DVD-RW R W
DVD ビデオ 	
ビデオ CD 	
 CD DIGITAL AUDIO	 CD-R DIGITAL AUDIO Recordable
	 CD-RW DIGITAL AUDIO ReWritable
 F-Disc(エフディスク)	(株)フジカラーサービスのフジテレシネサービスで作成されたディスクです。

本機で再生できないディスクの種類

- リージョンナンバーが2またはALL以外のDVDビデオ(**P.164**)
- DVD オーディオ ・ DVD-ROM ・ DVD-RAM
- SACD ・ フォト CD ・ CD-G ・ CD-ROM
- CD EXTRA のデータ
- MP3 が記録されている CD-ROM、または CD-R / RW
- 本機以外で録画されたファイナライズ前のDVD-R / RW(ビデオモード)





タイトル?チャプター?

DVDではディスクをタイトルという単位で分け、さらにタイトルをチャプターという単位で分けています。詳しくは**P.161**をご覧ください。

DVDを再生しましょう

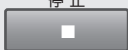
基本的な使いかた

DVD-Video DVD-R DVD-RW

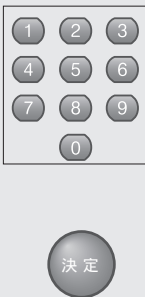
何をします？	これを押す！	知っておいて！
再生する		<ul style="list-style-type: none">• DVD-Video では、再生を開始するとディスクメニューを表示するディスクがあります。メニューの操作についてはP.45をご覧ください。• ディスク情報を読み込み中は、テレビ画面に[ロード]と表示されます。表示が消えてから再生してください。
停止する		テレビ画面に[リジューム]と表示され、停止した場所を記憶します(リジューム機能)。 再生▶ボタン を押すと、停止した場所から再生を開始します。リジューム機能を解除するには、停止中に再度 停止■ボタン を押します。リジューム機能が解除されると、テレビ画面に[リジュームオフ]と表示されます。
一時停止する		通常の再生に戻すには、一時停止中に 再生▶ 、または 一時停止 ボタンを押します。
頭出しする (進む)		再生中に押します。押した回数だけ次のチャプターに進みます。 DVD-RW(VR) では、押し続けると次のタイトルに進みます。
頭出しする (戻る)		再生中に押します。再生中のチャプターの先頭に戻ります。2回押すと1つ前のチャプターに戻ります。 DVD-RW(VR) では、押し続けると再生中のタイトルの先頭に戻ります。
タイトル/チャプターを指定して再生する		<ul style="list-style-type: none">• 再生中に数字(0~9)ボタンでタイトル/チャプター番号を入力して、決定ボタンを押します(タイトル/チャプター番号を入力してから2秒以上経過すると自動的に指定したタイトル/チャプター再生します)。• DVD-R DVD-RWでは、タイトルを指定して再生します。DVD-Videoではチャプターを指定して再生します。 <p>例 タイトル/チャプター12を再生するには1、2を押して決定ボタンを押す。</p>

注意

ファイナライズ済のDVD-R/RW(ビデオモード)は、DVDビデオと同じ操作になります。

他機でビデオモード録画したファイナライズされていないディスクを、本機で再生、追加録画及び編集(ファイナライズを含む)することはできません。

メモ

DVDビデオでは、ディスクテーブルを開めると自動的に再生を始めるディスクもあります。

DVDビデオでは、再生を始めると最初にメニュー画面(ディスクメニュー)を表示するディスクがあります(ディスクメニューの内容や操作方法はディスクによって異なります)。

DVDビデオでは、右図のように画面の上下に黒い帯がつくディスクがあります。本機の故障ではありません。

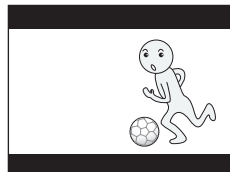

ディスクの操作について

 (ディスク禁止マーク)

DVDビデオは、ソフト制作者の意図により、操作方法を変更したり、特定の操作を禁止したりしているものがあります。このため、ディスクによって操作方法が異なったり、特定の操作ができないことがあります。本機では、ディスクによって禁止されている操作をしたときには、画面に「ディスク禁止マーク」を表示します。

 (プレーヤー禁止マーク)

メニューや再生中の操作によって対話的な操作が可能になっているようなディスクでは、一部の操作ができないことがあります。このような場合、本機では画面に「プレーヤー禁止マーク」を表示します。

 **メモ**

下記の操作を行うとリジューム機能が解除されます。

- オリジナル / プレイリストを切り換えて再生する。
- 本体設定を変更する。
- 録画 / 編集する。
- ディスクを取り出す。
- ファイナライズする(ビデオモードのみ)。
- ファイナライズを解除する(ビデオモードのみ)。
- 本機を出荷時の設定に戻す(P.140)。また、コンセントを抜いたまま長時間放置しておくことで解除されることがあります。

DTS 音声で収録された DVD ビデオで DTS 音声を選択すると、アナログ音声出力端子からは音声が出力されません。接続している AV アンプが DTS 音声に対応していないときは、リモコンの音声ボタン、またはディスクメニューで DTS 以外の音声を選択してください。

 **Q&A**

Q1: ディスクテーブルを開けても出てきません！

Q2: DVD ビデオが再生できない！

ディスクがディスクテーブルに正しくセットされていますか？

ディスクが汚れていませんか？ディスクをクリーニングしてください(P.166)。

ディスクの表裏が正しくセットされていますか？

リージョンナンバーが一致していますか？本機で再生できるリージョンナンバーは2とALLのみです(P.164)。

DVD ビデオのディスクメニューを操作する

DVD-Video

 例

何をする？	これを押す！
カーソルを移動する	
項目を決定する	
ディスクの最上層のメニューを表示する	
ディスクのメニューを表示する	
前の画面に戻る	
項目を番号で選択する	



録画したタイトルを確認して再生する(ディスクナビ)

DVD-R

DVD-RW

ディスクナビでは、録画した順にタイトルの小画面([ナビ画面])が一覧表示されます。[ナビ画面]をお好みの場面に変更することもできます(P.47)。また、ディスクナビには再生以外の機能もあります。詳しくはP.65-88をご覧ください。

1 ディスクナビ / トップメニューボタンを押す

- ・ ディスクナビが表示されます。
- ・ 直前に録画 / 再生されていたタイトルが選択されています。

例 DVD-RW(VR) のディスクナビ

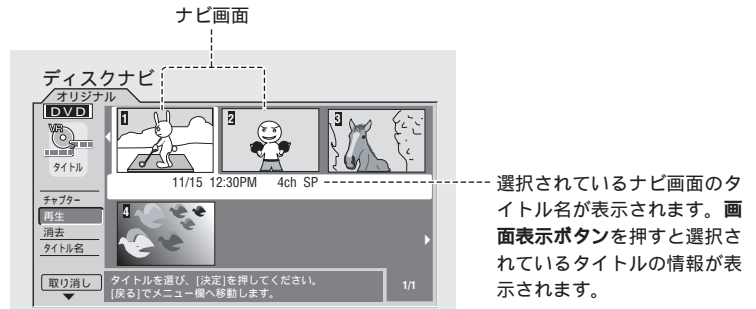

選択されているナビ画面のタイトル名が表示されます。画面表示ボタンを押すと選択されているタイトルの情報が表示されます。

2 再生したいタイトルを選択して、決定ボタンを押す 選択したタイトルから再生を開始します。

メモ

DVDビデオ、およびファイナライズ済のDVD-R/RW(ビデオモード)では、ディスクナビが表示されません。

DVD-RW(VRモード)でオリジナルとプレイリストを切り換えるときは、オリジナル/プレイリストボタンを押します。オリジナルとプレイリストについてはP.65をご覧ください。

録画したタイトルのチャプターを確認して再生するには

DVD-RW(VR)

- 1 ディスクナビ/トップメニューボタンを押す
ディスクナビが表示されます。

- 2 戻るボタンを押す
メニュー欄にカーソルが移動します。



- 3 ↑で[チャプター]を選択して、決定ボタンを押す
[ナビ画面]にカーソルが移動します。

- 4 再生したいチャプターが入っているタイトルを選択して、決定ボタンを押す
チャプターのディスクナビが表示されます。

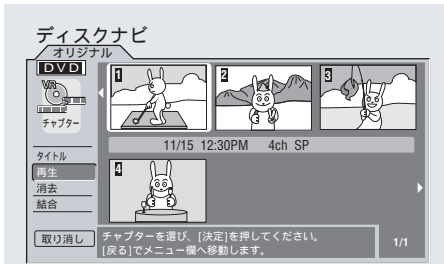

- 5 再生したいチャプターを選択して、決定ボタンを押す
選択したチャプターから再生を開始します。

[ナビ画面]をお好みの場面に変更するには

- 1 [ナビ画面]を変更したいタイトルを再生する
- 2 お好みの場面でナビマークボタンを押す
テレビ画面にNAVIマークが表示され、[ナビ画面]が変更されます。

メモ

再生一時停止中、またはスロー再生中(P.49)も[ナビ画面]をお好みの場面に変更することができます。

さつそく使う

各部のなまえ

録画

再生

消去・編集

接続

設定

便利機能

その他



早送り / 早戻しする(スキャン)

DVD-Video DVD-R DVD-RW

スキャンの速さを切り換えることができます。切り換えられる速さはディスクの種類によって異なります。

早送りするには

再生中に**早送り / スロー ▶▶ ボタン**を押す

- ・ テレビ画面に[▶▶ スキャン 1]と表示されます。
- ・ 押すたびに速さを切り換えることができます。
- ・ 本体前面部の**スマートジョグ**でも早送りすることができます(P.23)。

早戻しするには

再生中に**早戻し / スロー ◀◀ ボタン**を押す

- ・ 1回押すと逆再生になります。逆再生中に再度押すと早戻しを開始します。
- ・ テレビ画面に[◀◀ スキャン 1]と表示されます。
- ・ 押すたびに速さを切り換えることができます。
- ・ 本体前面部の**スマートジョグ**でも早戻しすることができます(P.23)。

通常再生に戻すには

スキャン中に**再生 ▶ ボタン**を押す

メモ

未ファイナライズのDVD-R/RW(ビデオモード)、またはDVD-RW(VRモード)では、スキャンの速さを4段階(**スキャン 1 2 3 4**)に切り換えることができます(早戻しは**逆再生 スキャン 1 2 3 4**)。

DVDビデオ、またはファイナライズ済のDVD-R/RW(ビデオモード)では、スキャンの速さを3段階(**スキャン 1 2 3**)に切り換えることができます。

ディスクによっては、逆再生がスムーズにできないことがあります。DVDビデオでは、タイトルによってスキャンできないディスクがあります。

チャプターの変わり目などで自動的に通常の再生に戻ってしまうことがあります。

字幕が収録されているDVDビデオでも、スキャン中は字幕が表示されません。

次項の場合を除き、スキャン中は音声が出力されません

未ファイナライズのDVD-R/RW(ビデオモード)、またはDVD-RW(VRモード)でスキャン1での早送り中は、以下の場合に音声が出力されます。

- ・ アナログ出力時
- ・ リニアPCMでのデジタル出力時(9.6kHzの場合を除く)

CMをとばして再生する(CMスキップ)

DVD-Video DVD-R DVD-RW

再生中にCMスキップボタンを押す
 押すたびに映像・音声を30秒ずつ、最大4分までとばすことができます。

メモ

DVDビデオでは、タイトルによってCMスキップできないディスクがあります。

コマ送り / 戻し再生する

DVD-Video DVD-R DVD-RW

再生中にコマ送り▶▶ボタンを押す
 押すたびにコマ送りします。

コマ戻し再生するには・・・

再生中にコマ戻し◀◀ボタンを押す。
 押すたびにコマ戻しします。

通常の再生に戻すには・・・

再生▶ボタンを押す。

メモ

DVDビデオでは、タイトルによってコマ送り/戻し再生することができないディスクがあります。
 チャプターの変わり目などで自動的に通常の再生に戻ってしまうことがあります。
 コマ送り/戻し再生中は、音声が出力されません。また、字幕が収録されているDVDビデオでは、コマ戻し時には字幕が表示されません。
 コマ戻し再生中は、画質が低下します。
 再生一時停止中の映像にブレがあるときは、本体設定の[ポーズモード]を[フィールド]に切り換えてください(P.123)。

スロー再生する

DVD-Video DVD-R DVD-RW

1 再生中に一時停止◻◻ボタンを押す
 一時停止になります。

2 早送り / スロー▶▶ボタンを押す
 [▶▶ スロー 1/16]と表示されます。

逆方向にスロー再生するには・・・

再生一時停止中に早戻し / スロー◀◀ボタンを押す

通常の再生に戻すには・・・

再生▶ボタンを押す。

スロー再生の速さを変えるには・・・

スロー再生中に早送り / スロー▶▶ボタンを押す。
 押すたびに下記のように速さが変わります。逆方向にスロー再生しているときは、早戻し / スロー◀◀ボタンを押します。



メモ

DVDビデオでは、タイトルによってスロー再生することができないディスクがあります。
 チャプターの変わり目などで自動的に通常の再生に戻ってしまうことがあります。
 スロー再生中は、音声が出力されません。また、字幕が収録されているDVDビデオでは、逆方向のスロー再生時には字幕が表示されません。
 ディスクによっては、逆方向のスロー再生がスムーズにできないことがあります。
 逆方向のスロー再生中は、画質が低下します。
 再生一時停止中の映像にブレがあるときは、本体設定の[ポーズモード]を[フィールド]に切り換えてください(P.123)。



見たい場面を指定して再生する(サーチモード)

DVD-Video DVD-R DVD-RW

- 1 プレイモードボタンを押す
プレイモード画面が表示されます。

例 DVD-Video のサーチモード画面

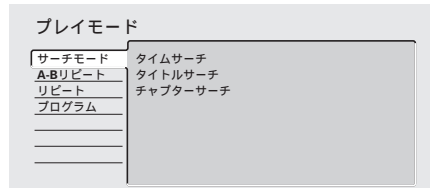

- 2 [サーチモード]を選択して、カーソルを右へ移動する

- 3 サーチモードの種類を選択して、決定ボタンを押す

例 DVD-Video のサーチモード画面

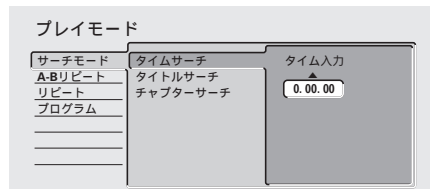

- タイムサーチ
時間を指定して再生します。**DVD-Video**では、再生中のみ選択することができます。
- タイトルサーチ
タイトルを指定して再生します。
- チャプターサーチ
チャプターを指定して再生します。

- 4 数字(0 ~ 9)ボタンで再生したいタイトル、チャプター、または時間を入力して、決定ボタンを押す
指定したタイトル、チャプター、または時間から再生を開始します。

タイムサーチを選択したとき・・・

例 DVD-Video のタイムサーチ画面

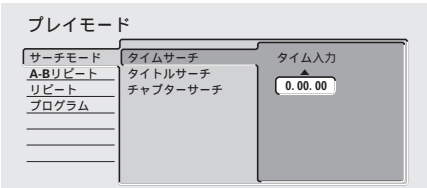

例

- 21分43秒を再生するには、**数字ボタンの2、1、4、3**を押して、**決定ボタン**を押します。
- 1時間4分を再生するには、**数字ボタンの1、0、4、0、0**を押して、**決定ボタン**を押します。
(**↑ ↓**で15分ごとに時間を指定して再生することもできます。)

メモ

本体設定の[フレームサーチ]を[オン]に設定していると、フレーム番号を指定してタイムサーチを行うことができます(P.136)。また、再生一時停止中にディスクの情報を表示すると、フレーム番号が表示されます(P.146-147)。

例

フレームを指定したタイムサーチで1分05秒12フレームを選択するには、1、0、5、1、2と押します。フレームを指定したタイムサーチでは、サーチしたあとに、再生一時停止状態になります。

タイトルサーチを選択したとき・・・

例 DVD-Video のタイトルサーチ画面

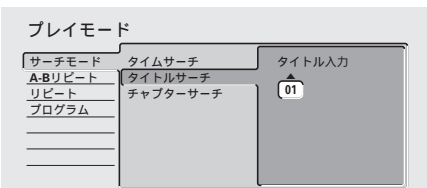

例

- タイトル3を再生するには、**数字ボタンの3**を押して、**決定ボタン**を押します。
(**↑ ↓**でタイトルを指定することもできます。)

チャプターサーチを選択したとき

例 DVD-Video のチャプターサーチ画面

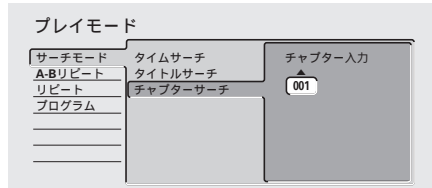

例

- チャプター12を再生するには、**数字ボタンの1、2**を押して、**決定ボタン**を押します。
(**↑ ↓**でチャプターを指定することもできます。)

メモ

DVDビデオには、ディスクメニューから見たいタイトル/チャプターを指定して再生することができるディスクもあります。このときは、リモコンの**メニューボタン**でディスクメニューを表示させて、見たいタイトル/チャプターを指定してください。DVDビデオでは、サーチ機能を禁止しているディスクがあります。DVDビデオでは、停止中にタイムサーチすることはできません。タイムサーチでは、指定した時間より少しずれた位置から再生が始まる場合があります。映像は、1秒間が30フレームで構成されています。そのため、フレーム番号は0～29となります。ディスクによっては、指定したフレームにサーチできないことがあります。

DVDを再生しましょう

指定した範囲を繰り返し再生する(A-B リpeat再生)

DVD-Video DVD-R DVD-RW

- 1 再生中に**プレイモードボタン**を押す
プレイモード画面が表示されます。
- 2 [A-B リpeat]を選択して、カーソルを右へ移動する
- 3 A-Bリpeatを開始したい箇所まで[A(開始箇所)]を選択して、**決定ボタン**を押す

例 DVD-Video の A-B リpeat 画面

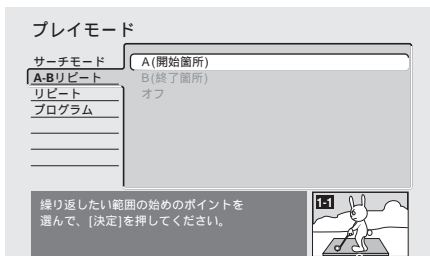

再生中の映像が表示されます。

- 4 A-Bリpeatを終了したい箇所まで[B(終了箇所)]を選択して、**決定ボタン**を押す
A-B リpeat再生を開始します。

指定した箇所に戻って再生するには

- 1 上記 1 ~ 3 を行う
- 2 **プレイモードボタン**を押す
プレイモード画面が終了します。
- 3 **再生▶ボタン**を押す
指定した箇所に戻って再生します。

通常の再生に戻すには

- 1 上記 1 を行う
- 2 [オフ]を選択して、**決定ボタン**を押す

メモ

A-B リpeat再生中に**クリアボタン**を押して、通常の再生に戻すこともできます。
A-Bリpeat再生とプログラム再生を同時に行うことはできません。

繰り返し再生する(リpeat再生)

DVD-Video DVD-R DVD-RW

- 1 再生中に**プレイモードボタン**を押す
プレイモード画面が表示されます。
- 2 [リpeat]を選択して、カーソルを右へ移動する
- 3 リpeat再生の種類を選択して、**決定ボタン**を押す
リpeat再生を開始します。

例 DVD-Video のリpeat画面

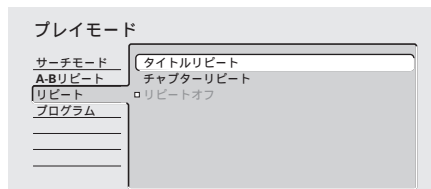

- ディスクリpeat (DVD-R DVD-RW のみ)
現在再生中のディスクを繰り返し再生します。
- タイトルリpeat
現在再生中のタイトルを繰り返し再生します。
- チャプターリpeat
現在再生中のチャプターを繰り返し再生します。
- リpeatオフ
通常の再生に戻ります。
- プログラムリpeat (DVD-Video のみ)
プログラム再生中のみ選択することができます。プログラムしたタイトル/チャプターを繰り返し再生します。

メモ

リpeat再生中に**クリアボタン**を押して通常の再生に戻すこともできます。
DVD ビデオでは、タイトルによってリpeat再生できないディスクがあります。
リpeat再生中にアングルを切り換える(P.58)と、リpeat再生は解除されます。

順番を変えて再生する(プログラム再生)

DVD-Video

24ステップまでプログラムすることができます。プログラム再生はDVDビデオで行うことができる機能です。

タイトルをプログラムして再生するには

- 1 プレイモードボタンを押す
プレイモード画面が表示されます。
- 2 プログラムを選択して、カーソルを右へ移動する

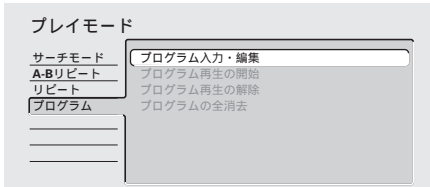

- 3 [プログラム入力・編集]を選択して、決定ボタンを押す
プログラム入力画面が表示されます。

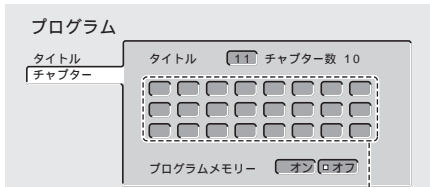

プログラム入力欄

- 4 [タイトル]を選択して、カーソルを右へ移動する
プログラム入力欄へカーソルが移動します。

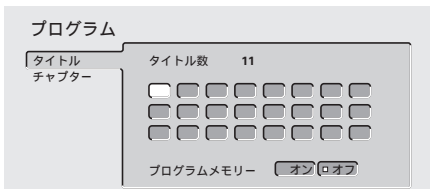

- 5 数字(0~9)ボタンでタイトル番号を入力して、決定ボタンを押す

- カーソルが次の項目へ自動的に移動します。
- プログラム入力中に**戻るボタン**を2回押すと、プログラムした内容が無効になります。
- **一時停止IIボタン**を押して、一時停止をプログラムすることができます。次にプログラムしたタイトルのはじめで一時停止します。
- 入力中にプログラムを削除するには、削除したい番号にカーソルを合わせて**クリアボタン**を押します(後ろにあったプログラムが1つ前に繰り上がります)。

- 6 5を繰り返して他のタイトルをプログラムする

- 7 **再生▶ボタン**を押す
プログラムした順に再生を開始します。

DVD を再生しましょう

チャプターをプログラムして再生するには

- 1 **プレイモードボタン**を押す
プレイモード画面が表示されます。

- 2 プログラムを選択して、カーソルを右へ移動する

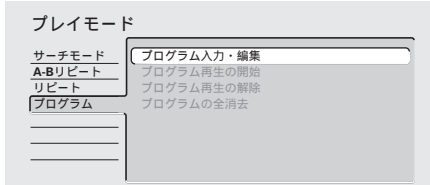

- 3 [プログラム入力・編集]を選択して、**決定ボタン**を押す
プログラム入力画面が表示されます。

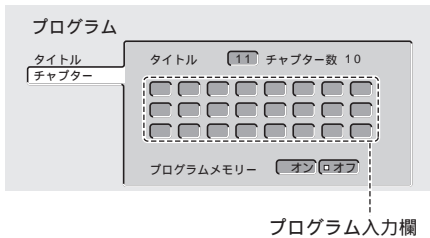

- 4 [チャプター]を選択して、カーソルを右へ移動する
チャプターのプログラム入力欄へカーソルが移動します。

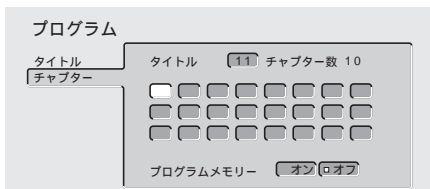

- 5 **↑**でカーソルを上へ移動する
タイトル入力欄へカーソルが移動します。



- 6 **数字(0 ~ 9)ボタン**でタイトル番号を入力して、**決定ボタン**を押す
チャプターのプログラム入力欄へカーソルが移動します。

- 7 **数字(0 ~ 9)ボタン**でチャプター番号を入力して、**決定ボタン**を押す

- ・ プログラム入力中に**戻るボタン**を2回押すと、プログラムした内容が無効になります。
- ・ **一時停止IIボタン**を押して、一時停止をプログラムすることができます。次にプログラムしたチャプターのはじめで一時停止します。
- ・ 入力中にプログラムを削除するには、削除したい番号にカーソルを合わせて**クリアボタン**を押します(後ろにあったプログラムが1つ前に繰り上がります)。

- 8 **7**を繰り返して他のチャプターをプログラムする

- 9 **再生▶ボタン**を押す
プログラムした順に再生を開始します。

メモ

DVD ビデオでは、プログラム再生できないディスクがあります。

チャプターのプログラムは、同じタイトル内のチャプターのみプログラムすることができます。

プログラムの最初と最後に一時停止をプログラムすることはできません。また、連続して2回以上一時停止をプログラムすることはできません。

チャプターが変わるときに、プログラムしていないチャプターの映像が見えることがあります。これは故障ではありません。

ディスクテーブルを開けるとプログラムはすべて消去されます。DVDビデオでは、残しておきたいプログラムを本機に記憶させておくことができます(P.55)。

プログラム再生をリピートする(繰り返す)ことができます。プログラム再生中にプレイモード画面の[リピート]から[プログラムリピート]を選択します(P.52)。

プログラム再生を開始しないでプログラム画面を終了するには

プログラム画面表示中に**プレイモードボタン**を押す

プログラム再生を開始 / 解除 / 全消去するには

1 プレイモードボタンを押す

プレイモード画面が表示されます。

2 プログラムを選択して、カーソルを右へ移動する

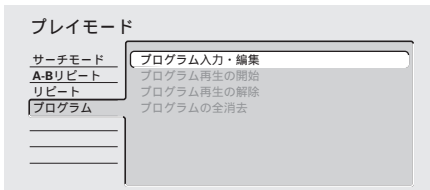

■ プログラム再生の開始

すでにプログラムされている内容をはじめから再生します。

■ プログラム再生の解除

通常の再生に戻ります。プログラムされている内容はそのまま残ります。

■ プログラムの全消去

プログラムされている内容をすべて消去します(停止中に**クリアボタン**を押して消去することもできます)。

3 項目を選択して、**決定ボタン**を押す

プログラムした内容を記憶するには(プログラムメモリー)

ディスクを取り出してもプログラムした内容を記憶しておくことができます。プログラムメモリーしたディスクを再生すると、自動的にプログラムされている順に再生を開始します。最大24枚まで記憶させることができます。24枚を超えると、古い記憶から消去されません。

1 P.53の1～3の手順でプログラム入力画面を表示する

2 [プログラムメモリー]の[オン]を選択して、**決定ボタン**を押す

プログラムメモリーを解除するときは[オフ]を選択して、**決定ボタン**を押します。

メモ

プログラム再生の機能を使うと、(株)フジカラーサービスのフジテレシネサービスで作成されたエフディスク[®]をお客様のお好み順に再生することができます。また、プログラムメモリーをオンにすることにより、次回ディスクを挿入すると自動的にその順番に再生することもできます。

F-Disc (エフディスク) について
8mmフィルムで撮影した映像を、DVDディスクに記録したものです。

お問い合わせ先:

(株)フジカラーサービス
コンシューマーフォト部
電話：03-5571-5333



音声を切り換える

DVD-Video DVD-RW(VR)

DVDビデオの音声を切り換えるには

DVD-Video

音声が多数の言語で収録されているDVDビデオでは、再生中に音声を切り換えることができます。

再生中に**音声ボタン**を押す
押すたびに下記のように切り換わります。

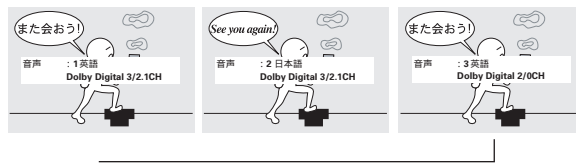

メモ

ここで切り換えた音声は、ディスクを取り出したとき、またはリジューム機能を解除したとき、本体設定で選択されている音声に戻ります(P.131)。

DVDビデオには、再生中に**音声ボタン**を押しても、音声切り換えられないディスクがあります。このようなときは、**メニューボタン**を押してディスクメニューを表示させて切り換えます(P.45)。

再生中に音声を切り換えると一瞬静止画になる、または一瞬黒い映像が表示されるディスクがあります。

静止画(スライドショー)再生中に音声を切り換えると、音声がしばらく途切れます。

96kHz リニアPCM 音声を48kHzに変換しているときは、テレビ画面に[ダウンサンプルデジタル出力]と表示されます。

二カ国語で記録されているディスクの音声を切り換えるには

DVD-RW(VR)

二カ国語で記録されているDVD-RW(VRモード)では、**主、副、主+副音声**を切り換えることができます。

再生中に**音声ボタン**を押す
押すたびに下記のように切り換わります。

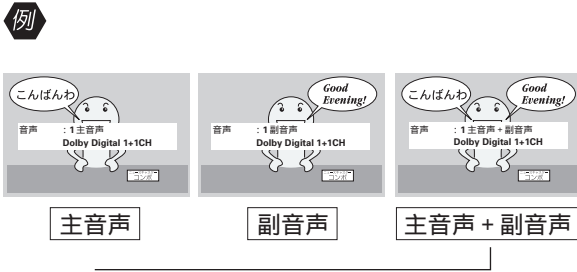

メモ

二カ国語放送の番組を録画したディスクを再生しているとき、ドルビーデジタル音声のままデジタル出力している場合には音声を切り換えることができません。付属のオーディオケーブルでアナログ音声端子を接続する、または[Dolby Digital 出力]を[Dolby Digital PCM]に設定(P.128)すると、音声を切り換えることができます。

本機では音声2を録音する機能はありません。将来DVD-RW(VRモード)で音声2があるときは下記のように切り換わります。

ステレオ音声のとき

音声1 音声2

二重音声のとき

音声1(主) 音声1(副) 音声1(主+副)

音声2(主+副) 音声2(副) 音声2(主)

二カ国語で放送されている番組の音声を切り換えるには

二カ国語放送を受信中に**主、副、主+副音声**を切り換えることができます。

二カ国語放送を受信中に**音声ボタン**を押す
押すたびに左記のように切り換わります。

メモ

下記のときは、**音声ボタン**による音声の切り換えはできません。音声を切り換えたいときは、『二カ国語時記録音声』(P.126)をご覧ください。

- 録画モードをFINE/MN32に設定していてDVD-RW(VRモード)がセットされているとき(外部入力[DV]が選択されているときを除く)。
- ファイナライズ前のDVD-R/RW(ビデオモード)がセットされているとき。

DVD を再生しましょう

DVD ビデオの字幕を切り換える

DVD-Video

字幕が複数の言語で収録されているDVDビデオでは、再生中に表示する字幕を切り換えることができます。

再生中に**字幕ボタン**を押す

押すたびに下記のように切り換わります。

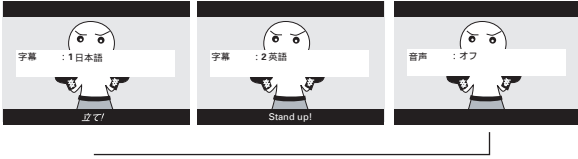

メモ

ここで切り換えた字幕は、ディスクを取り出したとき、またはリジューム機能を解除したとき、本体設定で選択されている言語に戻ります(P.131)。

DVDビデオには、再生中に**字幕ボタン**を押しても、字幕が切り換えられないディスクがあります。このようなときは、**メニューボタン**を押してディスクメニューを表示させて切り換えます(P.45)。

DVD ビデオの映像の角度を切り換える (マルチアングル)

DVD-Video

複数のアングルが収録されているDVDビデオでは、再生中にアングルを切り換えることができます。マークについてはP.164をご覧ください。

アングルボタンを押す

現在のアングルと、収録されているアングルの総数が表示されます。押すたびにアングルが切り換わります。











メモ

- 複数のアングルが収録されている場面になると、マークが画面に表示されます。
- マークが表示されてもアングルを切り換えることができないディスクもあります。
- ディスクメニューでアングルを切り換えることができるディスクもあります(P.45)。
- マークを表示させたくないときは、本体設定の[アングルマーク表示]を[オフ]に設定します(P.135)。

ビデオCD/CDを再生しましょう

基本的な使いかた

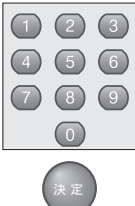
Video CD CD(R/RW)

何をします？	これを押す！	知っておいて！
再生する		Video CD では、再生を開始するとメニュー画面を表示するディスクがあります。メニュー画面の操作についてはP.63をご覧ください。
停止する		Video CD では、テレビ画面に[リジューム]と表示され、停止した場所を記憶します。 再生▶ボタン を押すと、停止した場所から再生を開始します。リジューム機能を解除するには、停止中に再度 停止■ボタン を押します。ディスクを取り出すとリジューム機能は解除されます。
一時停止する		通常の再生に戻すには、一時停止中に 再生▶ 、または 一時停止 ボタンを押します。
頭出しする		押した回数だけトラックをスキップします。
早送りする		<ul style="list-style-type: none">早送り中は画面に[▶▶ スキャン 1]と表示されます。早送りの速さを2段階(スキャン 1 2)に切り換えることができます。通常の再生に戻すには、再生▶ボタンを押します。
早戻しする		<ul style="list-style-type: none">早戻し中は画面に[◀◀ スキャン 1]と表示されます。早戻しの速さを2段階(スキャン 1 2)に切り換えることができます。通常の再生に戻すには、再生▶ボタンを押します。
トラックを指定して再生する		<ul style="list-style-type: none">再生中に見たい/聞きたいトラックの番号を数字(0 ~ 9)ボタンで選択して、決定ボタンを押します(トラック番号を選択してから2秒以上経過すると自動的に指定したトラックを再生します)。 <p>例</p> <p>トラック 12 を再生するには、1、2 を押して決定ボタンを押します。</p>
30秒ごとに場面をとばす (Video CD のみ)		<ul style="list-style-type: none">押すたびに30秒ごと、最大4分までとばすことができます。PBC再生中はできません。

メモ

パソコンで記録されたビデオCD、またはCD-R/RWを再生できないことがあります。CD-Gのグラフィック映像は再生できません。CDでは、リジューム機能が動きません。また、リジューム機能が働かないビデオCDもあります。ビデオCD/CDでは、逆再生できません。本体の**スマートジョグ**で操作することができる機能もあります。詳しくはP.23をご覧ください。ビデオCDのスキャン中は音声が出力されません。CDのスキャン中はアナログ出力のみ音声が出力されます。

CDレコーダー、またはMDレコーダーなどへのシンクロ録音はできません。

DTS音声で収録されたCDを再生すると、アナログ音声出力端子から異音が出ることがあります。スピーカーを破損したり耳に悪影響をおよぼす恐れがありますので、DTS音声を楽しむときは、光デジタル音声ケーブルでDTS対応AVアンプなどと接続してください。

DTS音声で収録されたCDを再生するときは、**音声ボタン**を押して、ステレオを選択してください(P.64)。

ビデオCD/CDを再生しましょう

見たい場面(聴きたい曲)を指定して再生する(サーチモード)

Video CD CD(R/RW)

- 1 プレイモードボタンを押す
プレイモード画面が表示されます。

- 2 [サーチモード]を選択して、カーソルを右へ移動する

- 3 サーチモードの種類を選択して、**決定ボタン**を押す

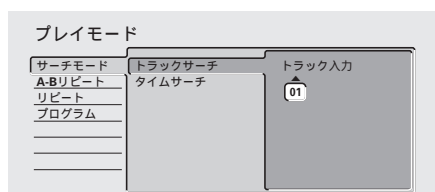

- **トラックサーチ**
トラックを指定して再生します。
- **タイムサーチ** (Video CD のみ)
現在再生中のディスク内の時間を指定して再生します。

- 4 **数字(0~9)ボタン**で再生したいトラック、または時間を入力して、**決定ボタン**を押す
指定したトラック、または時間から再生を開始します。

トラックサーチを選択したとき

例 Video CD のトラック入力画面

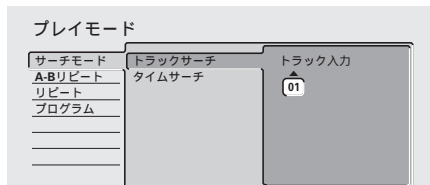

例

トラック 12 を再生するには、**数字ボタン**の 1、2 を押して、**決定ボタン**を押します。

(↑ ↓で選択することもできます。)

タイムサーチを選択したとき

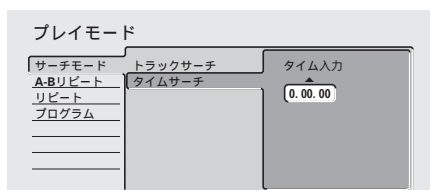

例

- 21分43秒から再生するには、**数字ボタン**の2、1、4、3を押して、**決定ボタン**を押します。
- 1時間4分を選択するには、**数字ボタン**の1、0、4、0、0を押して、**決定ボタン**を押します。

(↑ ↓で15分ごとに時間を指定して再生することもできます。)

メモ

ビデオCDのPBC再生中は、ディスクメニューを使ったサーチのみ行うことができます。ディスクメニューを使わないでサーチするときはPBC再生を解除してください(P.63)。

指定した範囲を繰り返し再生する(A-Bリピート再生)

Video CD CD(R/RW)

- 再生中に**プレイモードボタン**を押す
プレイモード画面が表示されます。
- [A-Bリピート]を選択して、カーソルを右へ移動する
- A-Bリピートを開始したい箇所[A(開始箇所)]を選択して、**決定ボタン**を押す

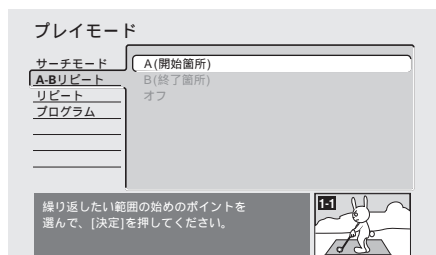

再生中の映像が表示されます(ビデオCDのみ)。

- A-Bリピートを終了したい箇所[B(終了箇所)]を選択して、**決定ボタン**を押す
A-Bリピート再生を開始します。

指定した箇所に戻って再生するには

- 上記 **1** ~ **3** を行う
- プレイモードボタン**を押す
プレイモード画面が終了します。
- 再生▶ボタン**を押す
指定した箇所に戻って再生します。

通常の再生に戻すには

- 上記 **1** を行う
- [オフ]を選択して、**決定ボタン**を押す

メモ

A-Bリピート再生中に**クリアボタン**を押して通常の再生に戻すこともできます。
A-Bリピート再生とプログラム再生を同時に行うことはできません。
ビデオCDのPBC再生中は、A-Bリピート再生できません。PBC再生を解除してください(P.63)。

繰り返し再生する(リピート再生)

Video CD CD(R/RW)

- 再生中に**プレイモードボタン**を押す
プレイモード画面が表示されます。
- [リピート]を選択して、カーソルを右へ移動する
- リピート再生の種類を選択して、**決定ボタン**を押す
リピート再生を開始します。



- ディスクリピート
現在再生中のディスクを繰り返し再生します。
- トラックリピート
現在再生中のトラックを繰り返し再生します。
- リピートオフ
通常の再生に戻ります。
- プログラムリピート
プログラム再生中のみ選択することができます。
プログラムしたトラックを繰り返し再生します。

メモ

リピート再生中に**クリアボタン**を押して通常の再生に戻すこともできます。
ビデオCDのPBC再生中は、リピート再生できません。PBC再生を解除してください(P.63)。

ビデオCD/CDを再生しましょう

順番を変えて再生する(プログラム再生)

Video CD CD(R/RW)

24 ステップまでプログラムすることができます。

トラックをプログラムして再生するには

- 1 **プレイモードボタン**を押す
プレイモード画面が表示されます。

- 2 プログラムを選択して、カーソルを右へ移動する

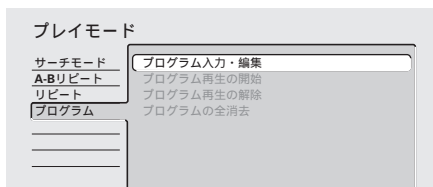

- 3 [プログラム入力・編集]を選択して、**決定ボタン**を押す
プログラム入力画面が表示されます。

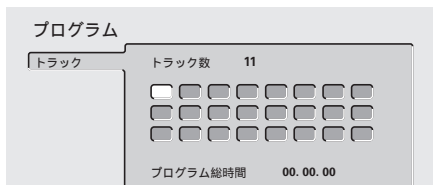

- 4 **数字(0~9)ボタン**でトラック番号を入力して、**決定ボタン**を押す

- ・カーソルが次の項目へ自動的に移動します。
- ・プログラム入力中に**戻るボタン**を押すと、プログラムした内容が無効になります。
- ・**一時停止IIボタン**を押して、一時停止をプログラムすることができます。次にプログラムしたトラックのはじめで一時停止します。
- ・入力中にプログラムを削除するには、削除したい番号にカーソルを合わせて**クリアボタン**を押します(後ろにあったプログラムが1つ前に繰り上がります)。

- 5 **4**を繰り返して他のトラックをプログラムする

6. **再生▶ボタン**を押す
プログラムした順に再生を開始します。

メモ

ビデオCDのPBC再生中は、プログラム再生できません。PBC再生を解除してください(P.63)。

プログラムの最初と最後に一時停止をプログラムすることはできません。また、連続して2回以上一時停止をプログラムすることはできません。

ディスクテーブルを開けるとプログラムはすべて消去されます。

プログラム再生をリピートする(繰り返す)ことができます。プログラム再生中にプレイモード画面の[リピート]から[プログラムリピート]を選択します(P.61)。

プログラム再生中に**次▶▶ボタン**を押すと、次にプログラムされているトラックを再生します。

プログラム再生を開始しないでプログラム画面を終了するには

プログラム画面表示中にプレイモードボタンを押す

プログラム再生を開始 / 解除 / 全消去するには

- 1 プレイモードボタンを押す
プレイモード画面が表示されます。
- 2 プログラムを選択して、カーソルを右へ移動する

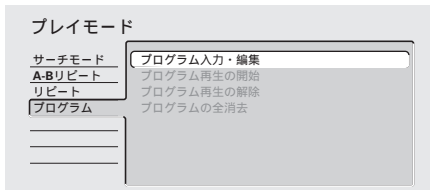

- プログラム再生の開始
すでにプログラムされている内容をはじめから再生します。
- プログラム再生の解除
通常の再生に戻ります。プログラムされている内容はそのまま残ります。
- プログラムの全消去
プログラムされている内容をすべて消去します(停止中に**クリアボタン**を押して消去することもできます)。

- 3 項目を選択して、**決定ボタン**を押す

ビデオCDをメニュー画面から再生する(PBC再生)

Video CD

ビデオCDでは、メニュー画面に従って再生することをPBC(プレイバックコントロール)再生といいます。ディスクによって操作方法が異なります。ディスクに添付されている操作ガイドも合わせてご覧ください。

- 1 PBC再生対応ディスクをセットして、**再生▶ボタン**を押す
PBC再生を開始し、メニュー画面が表示されます。

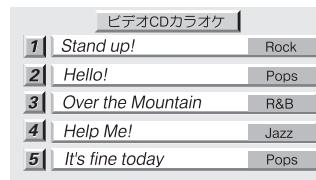

- 2 **数字(0 ~ 9)ボタン**で再生したいトラックを選択して、**決定ボタン**を押す
再生を開始します。

メモ

再生中に**戻るボタン**を押すとメニュー画面に戻ります。

メニュー画面のページを切り換えるには

メニュー画面を表示中に**前◀◀**、または**次▶▶**ボタンを押す

メニュー画面を出さずに再生するには
(PBC再生を解除して再生する)

下記のいずれかの操作で再生するトラックを選択します。

- ・停止中に**前◀◀**、または**次▶▶**ボタンで選択する。
- ・停止中にプレイモードのトラックサーチでトラックを選択する(P.60)。

メモ

本体の**スマートジョグ**でトラックを選択して再生することもできます(P.23)。

ビデオCD/CDを再生しましょう

ビデオCDをコマ送り / スロー再生する

Video CD

コマ送り再生するには

再生中に**コマ送り** **II▶** ボタンを押す
押すたびにコマ送りします。

スロー再生するには

一時停止中に**早送り / スロー** **▶▶** ボタンを押す
テレビ画面に[▶スロー 1/16]と表示されます。

スロー再生の速さを変えるには

スロー再生中に**早送り / スロー** **▶▶** ボタンを押す
押すたびに下記のように速さが変わります。

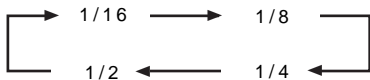

通常の再生に戻すには

再生 **▶** ボタンを押す



メモ

コマ送り / スロー再生中は音声が出力されません。
ビデオCDでは、コマ戻し再生、および逆方向のスロー再生ができません。

音声を切り換える

Video CD CD(R/RW)

音声ボタンを押す

押すたびに音声切り換わります。

音声 : ステレオ

音声 : 1/L

音声 : 2/R



メモ

カラオケソフトなどで音声を伴奏だけにするには、
ディスクのジャケットなどに書かれている音声の種類に
合わせて上記の操作をしてください。

消去

消去・編集する前にお読みください.....	65
基本的な使いかた	66
録画した映像を消去しましょう	67
タイトルを消去する(消去)	67
録画されているすべてのタイトルを消去する (全タイトル消去)	68
タイトルの一部(CM など)を消去する (シーン消去)	69
タイトルを保護する(タイトル保護)	71

編集

録画した映像を編集しましょう	72
録画した映像に名前を付ける (タイトル名入力)	72
タイトルに区切りを入れる (チャプターマーク)	76
前後のチャプターを1つにする (チャプター結合)	77
チャプターを消去する(チャプター消去)	78
ビデオモードで録画した映像を編集する	79
プレイリストを使って編集しましょう ..	80
プレイリストのしくみ	80
プレイリストでできる編集は?	80
プレイリストを作る(タイトル作成)	81
タイトルの指定した範囲を選択して追加する (シーン追加)	83
タイトルを移動する(移動)	85
タイトルをコピーする(コピー)	86
チャプターを移動する (チャプター移動)	87
直前に行った編集を取り消す	88

消去・編集する前にお読みください

オリジナルとは...

例えば、ある1つのテレビ番組を録画すると、ディスクにその番組の映像が記録されます。

この**実際に録画された映像**のことを、**オリジナル**と呼びます。

また、1回の録画を**タイトル**と呼びます。

プレイリストとは...

オリジナルの映像をもとに作成した**編集用の映像**のことを**プレイリスト**と呼びます。オリジナルの映像をお好みの順番に並び換えて再生することができます。プレイリストのタイトルで場面を消去してもオリジナルの映像には**影響がありません**。また、いくつかプレイリストを作成してもディスク残量は減りません。DVD-R/RW(ビデオモード)では、プレイリストを作成することができません。

消去とディスク残量について

DVD-RW(VRモード)では、オリジナルの映像を消去した分だけディスク残量が増えます。

DVD-R/RW(ビデオモード)では、不要なタイトルが表示されなくなるだけで、ディスク残量は増えません。ただし、DVD-RWの最後に録画したタイトルを消去したときに限りディスク残量が増えます。

プレイリストの映像を消去しても、ディスク残量は変わりません。

映像を編集したときに...

編集操作で決定した映像と実際に編集された映像とが、多少ずれることがあります。また編集した場面では、一瞬再生が一時停止したように見えますが、故障ではありません。本体設定の[シームレス再生]を[オン]に設定(P.116)すると、映像のつなぎ目が多少ずれますが編集した映像をスムーズに再生することができます。

消去・編集しましょう

基本的な使いかた

DVD-R

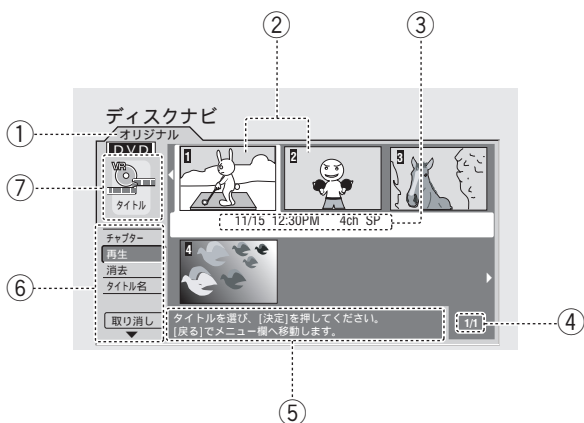

DVD-RW

ディスクナビについて



- ① オリジナル / プレイリスト(P.65)
- ② 録画されているタイトルの先頭の映像(ナビ画面)
- ③ 選択されているタイトルの名前
(画面表示ボタンを押すと、選択しているタイトルの情報が表示されます。)
- ④ ディスクナビの現在のページ / 総ページ数
- ⑤ 簡単な操作説明
- ⑥ 編集メニュー
- ⑦ セットされているディスクの記録方式(VRモード / ビデオモード)、および映像の単位(タイトル/チャプター)(P.161-162)

よく使うボタン / 操作を覚えましょう

何をする？	これを押す！
ディスクナビを表示 / 終了する	
項目を選択する。カーソルを移動する	
項目を決定する	
メニュー欄にカーソルを移動する	
ディスクナビのページを切り換える	
直前に行った消去 / 編集作業を取り消す	 を選択して、  を押す

録画した映像を消去しましょう



タイトルを消去する(消去)

DVD-RW(VR)

オリジナルのタイトルを消去すると、ディスク残量が増えます。ディスクがいっぱいになったら不要なタイトルを消去してください。消去することで繰り返し録画することができます。DVD-R/RW(ビデオモード)のタイトル消去については、P.79をご覧ください。

- 1 停止中にディスクナビ/トップメニューボタンを押す
ディスクナビが表示されます。

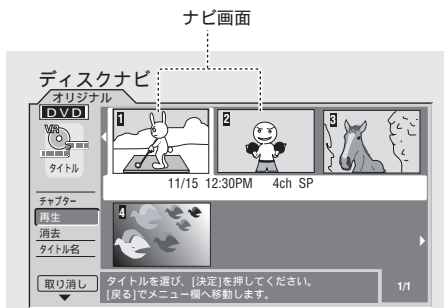

- 2 戻るボタンを押す
メニュー欄にカーソルが移動します。



- 3 ↓で[消去]を選択して、決定ボタンを押す
カーソルがタイトルの[ナビ画面]に移動します。

- 4 消去したいタイトルを選択して、決定ボタンを押す

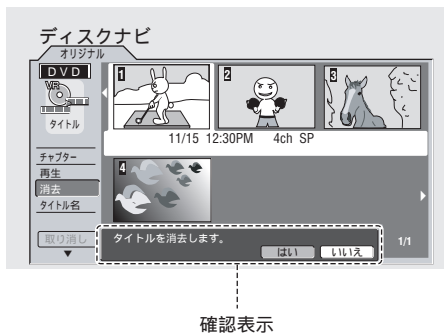

録画した映像を消去しましょう

- 5 [はい]を選択して、**決定ボタン**を押す
選択したタイトルが消去されます。



- 6 さらに消去したいときは **4 ~ 5** を繰り返す
ディスクナビを終了するには、**ディスクナビ/トップメニューボタン**を押します。

メモ

消去したいタイトルを選択して、**クリアボタン**を押してもタイトルを消去することができます。**クリアボタン**を押すと上記の **5** に進みます。

Q & A

Q1: **編集メニューが選べない!**

戻るボタンを押してください。カーソルがメニュー欄に移動します。

Q2: **もっとたくさん録画したはずなのに画面に表示されない!**

前◀◀、次▶▶ボタンでページを切り換えることができます。

Q3: **間違えて消したくない映像を消してしまった!**

直前に行った消去 / 編集作業であれば取り消すことができます。メニューから[取り消し]を選択して、**決定ボタン**を押してください。

録画されているすべてのタイトルを消去する (全タイトル消去)

DVD-RW(VR)

注意

初期化(P.139)とは、下記の点が異なります。

- 保護されているタイトルは消去されません(P.71)。
- ディスク予約(P.38-39)は消去されません。
- ディスク名(P.138)は消去されません。

- 1 停止中に**ディスクナビ/トップメニューボタン**を押す
ディスクナビが表示されます。

- 2 **戻るボタン**を押す
メニュー欄にカーソルが移動します。

- 3 [全消去]を選択して、**決定ボタン**を押す
[全消去]が表示されていないときは、↓でカーソルを下に移動してください。メニュー欄の表示が切り換わります。



確認表示

- 4 [はい]を選択して、**決定ボタン**を押す
- 録画されているすべてのタイトルが消去されます(保護されているタイトルを除く)。
 - ディスクナビを終了するには、**ディスクナビ/トップメニューボタン**を押します。

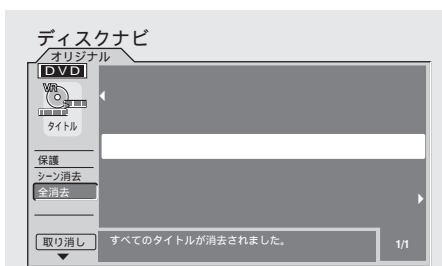

タイトルの一部(CM など)を消去する(シーン消去)

DVD-RW(VR)

消去したいタイトルの範囲(開始 / 終了の位置)を指定して消去します。シーン消去した位置には、自動的に区切り(チャプターマーク)が入ります(P.76)。

注意

シーン消去時には、[シームレス再生]を[オン]にしている(P.116)、[シームレス再生]が[オフ]の状態でも再生されます(プレビュー時も含む)。

- 1 停止中にディスクナビ / トップメニューボタンを押す
ディスクナビが表示されます。
- 2 戻るボタンを押す
メニュー欄にカーソルが移動します。
- 3 ↓で[シーン消去]を選択して、決定ボタンを押す
[シーン消去]が表示されていないときは、↓でカーソルを下に移動してください。メニュー欄の表示が切り換わります。



- 4 消去したいタイトルを選択して、決定ボタンを押す
選択したタイトルの先頭が表示されます。

再生一時停止中はフレーム番号が表示されます。

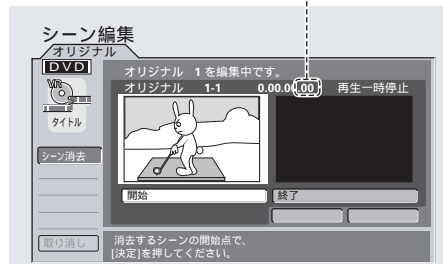

- 5 再生▶ ボタンを押す
再生を開始します。テレビ画面の右上に[▶再生]と表示されます。



録画した映像を消去しましょう

- 6 消去したい範囲の開始場面を選択して、**決定ボタン**を押す
左側の画面に開始場面が表示されます。右側の画面に、選択した開始場面の続きが再生されます。

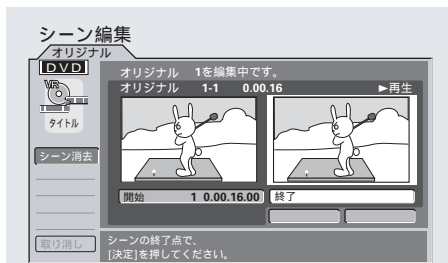

開始 / 終了場面を選択するときに便利な操作

- ・一時停止(P.44)
- ・頭出し(スキップ)(P.44)
- ・早送り / 早戻し(スキャン)(P.48)
- ・CM スキップ(P.49)
- ・コマ送り / 戻し(P.49)
- ・スロー再生(P.49)
- ・サーチ(右記)

- 7 消去したい範囲の終了場面を選択して、**決定ボタン**を押す
右側の画面を見ながら操作してください。**決定ボタン**を押すとカーソルが[プレビュー]に移動します。

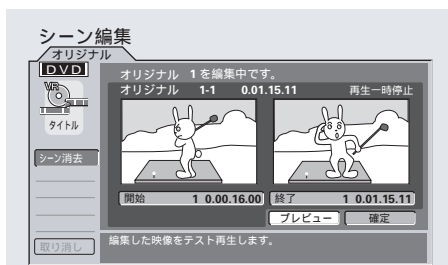

- 8 **決定ボタン**を押す
編集した映像を確認することができます。右側の画面に、消去した場面の前後約 3 秒間の映像が再生されます。

- 9 [確定]を選択して、**決定ボタン**を押す
- ・選択した範囲が消去されます。
 - ・[確定]する前であれば、消去する範囲を変更することができます。再度 6 ~ 7 を行ってください。

- 10 さらに消去したいときは 6 ~ 9 を繰り返す
- ・ディスクナビに戻るには、[シーン消去]を選択して**戻るボタン**を押します。
 - ・ディスクナビを終了するには、**ディスクナビ / トップメニューボタン**を押します。

メモ

オリジナルでは、5 秒未満の場面は消去できないことがあります。

録画した映像そのものが完全に消去されます。オリジナルで消去した場面の映像がプレイリストで選択されていたときは、プレイリストの映像からも消去されます。

オリジナルのシーン消去をすると、ディスク残量が増えます。ただし、約 1 分以上の連続した映像を消去しないとディスク残量は増えません。

短い範囲の映像をたくさん消去したときは、消去した映像の合計時間とディスク残量が一致しないことがあります。ディスク残量を増やすには、できるだけ長い範囲の映像を消去することをおすすめします。

シーン編集画面で見た時間(場面)を指定して再生するには(サーチ)

- 1 **プレイモードボタン**を押す
押すたびにサーチの種類が下記のように切り換わります。

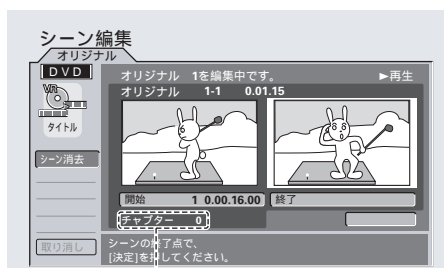
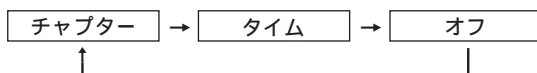

サーチの種類が表示されます。

- 2 **数字(0 ~ 9)ボタン**で再生したいチャプター、または時間を入力して、**決定ボタン**を押す
指定したチャプター、または時間をサーチします。

タイトルを保護する(タイトル保護)

DVD-RW(VR)

保護されたタイトルを編集/消去することはできません。保護を解除すると再度編集/消去することができます。タイトル保護を行うと、編集操作を取り消すことができなくなります(他のタイトル、またはプレイリストの編集も含む)。

- 1 停止中にディスクナビ/ トップメニューボタンを押す
ディスクナビが表示されます。

- 2 戻るボタンを押す
メニュー欄にカーソルが移動します。

- 3 [保護]を選択して、**決定ボタン**を押す
[保護]が表示されていないときは、**↓**でカーソルを下に移動してください。メニュー欄の表示が切り換わります。



- 4 保護したいタイトルを選択して、**決定ボタン**を押す
 - ・ 選択したタイトルが保護されます。
 - ・ ディスクナビを終了するには、**ディスクナビ/ トップメニューボタン**を押します。

保護されたタイトルに表示されます。

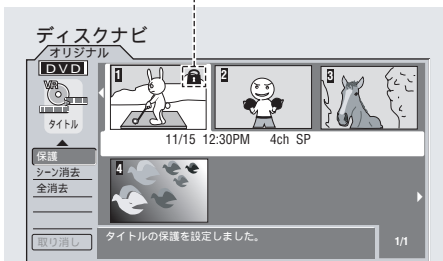

タイトル保護を解除するには

- 1 停止中にディスクナビ/ トップメニューボタンを押す
ディスクナビが表示されます。

- 2 戻るボタンを押す
メニュー欄にカーソルが移動します。

- 3 [保護]を選択して、**決定ボタン**を押す
[保護]が表示されていないときは、**↓**でカーソルを下に移動してください。メニュー欄の表示が切り換わります。



- 4 保護されているタイトルを選択して、**決定ボタン**を押す

録画した映像を編集しましょう

録画した映像に名前を付ける(タイトル名入力)

DVD-RW(VR)

注意

入力できる文字数は、録画したときに作成される名前と合わせて半角64文字(全角32文字)です。

再生するプレーヤーが全角文字(漢字やひらがななど)の表示に対応していないときは、正しく名前が表示されません。

例「夏の旅」と入力するとき

1 停止中にディスクナビ/トップメニューボタンを押す
ディスクナビが表示されます。

2 戻るボタンを押す
メニュー欄にカーソルが移動します。

3 [タイトル名]を選択して、決定ボタンを押す

4 名前を付けたいタイトルを選択して、決定ボタンを押す
タイトル名入力画面が表示されます。



タイトル名表示欄

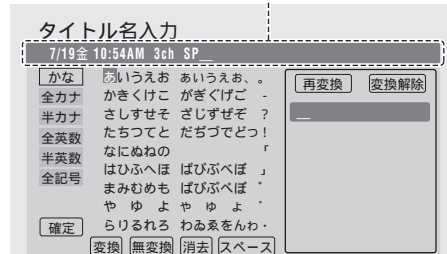

5 早戻し/スロー◀◀、または早送り/スロー▶▶を押す

- ・ 文字を入力したい位置にカーソルを合わせます。
- ・ 文字を消去するには、クリアボタンを押します。

タイトル名表示欄

録画すると、タイトルには自動的に名前が付きます
(録画した日付/時刻/チャンネル/録画モード)。



文字を入力する位置を示しています。

下記の操作で位置を指定することもできます。

- ① ↑でタイトル名表示欄にカーソルを移動する。
- ② ← →で文字を入力する位置を選択する。

- 6 前◀◀、または次▶▶ボタンを押す
- 文字の種類を選択します。
 - 例では、まず[かな]を選択します。
 - 押すたびに下記のように切り換わります。

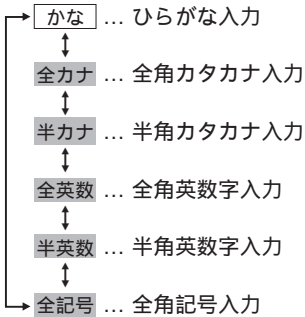

下記の操作で選択することもできます。

- 戻るボタンを押して、カーソルを文字種類の欄に移動する。
- ↑ ↓で文字の種類を選択して、決定ボタンを押す。

- 7 数字(0 ~ 9)ボタン(Gコードボタン含む)を押す
- 押すたびに文字が切り換わります。
 - 例では、下記の数字ボタンを押します。まず、[なつの]と入力します。

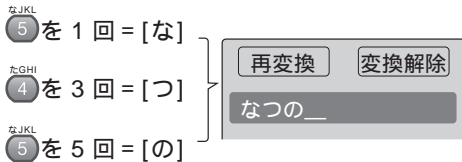

下記の操作で文字を入力することもできます。

↑ ↓ ← →で文字を選択して、決定ボタンを押す。

- スペースを入力したいときは、一時停止||ボタンを押します。
- 続けて同じボタンに割り当てられている文字を入力するときは、早送り/スロー▶▶ボタンを押して、カーソルを1つ右に移動させます。次に入力する文字が違うボタンのときは、そのボタンを押すとカーソルは自動的に右に移動します。
- 各ボタンに割り当てられている文字については、P.75をご覧ください。

- 8 再生▶(変換)ボタンを押す
- 文字を漢字に変換します。
 - 『うまく漢字に変換できないときは』も合わせてご覧ください(P.74)。
 - 文字を変換しないときは停止■(確定)ボタンを押します。

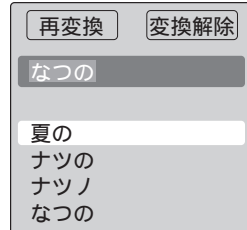

下記の操作で変換することもできます。

↑ ↓ ← →で[変換]を選択して、決定ボタンを押す。

- 9 ↑ ↓で漢字を選択して、決定ボタンを押す
- 入力が確定され、タイトル表示欄に入力した文字が表示されます。
 - 例では、[夏の]を選択して、決定します。

タイトル名表示欄

夏の

- 10 例では7 ~ 9を繰り返して[旅]を入力する
下記のように入力します。

- 4を1回押す(=[た])。
- 6を2回(ひ)+記号G=を1回(濁点)押す(=[び])。
- 再生▶ボタン(変換)を押す。
- ↑ ↓で[旅]を選択して、決定ボタンを押す。

タイトル名表示欄

夏の旅

録画した映像を編集しましょう

- 11 停止■(確定)ボタンを押す
タイトル名が確定されます。

タイトル名が変更されます。

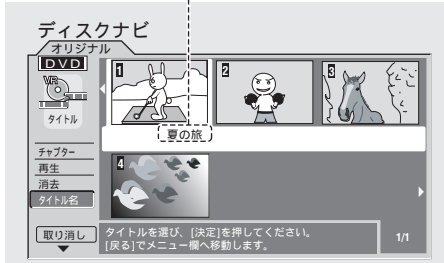

下記の操作で確定することもできます。

↑ ↓ ← →で[確定]を選択して、**決定ボタン**を押す。

うまく漢字に変換できないときは

文節の区切りを変更することで、目的の漢字に変換することができます。

例 「僕の」と入力するとき

- 1 [ぼくの]をひらがなで入力して、再生▶(変換)ボタンを押す
漢字の候補が表示されます。

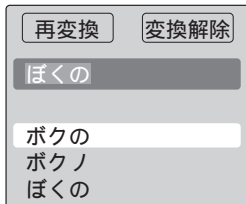

- 2 ←で[ぼく]だけを選択して、再生▶(変換)ボタンを押す
[ぼく]の漢字の候補が表示されます。

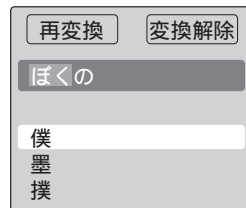

下記の操作でも選択することができます。

- ① ←で[ぼく]だけを選択する。
- ② ↑で[再変換]を選択して、**決定ボタン**を押す。

- 3 漢字を選択して、**決定ボタン**を押す
・ 例では、[僕]を選択します。
・ [の]の漢字の候補が表示されます。

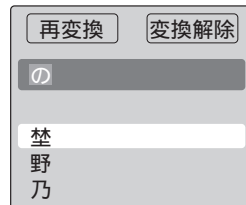

- 4 戻るボタンを押す
変換が解除されます。

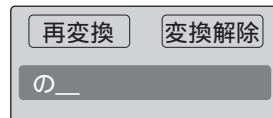







下記の操作でも変換を解除することができます。
↑で[変換解除]を選択して、**決定ボタン**を押す。

- 5 停止■(確定)ボタンを押す
[の]の入力が確定されます。



便利なりモコン操作

タイトル名入力画面表示中、下記のボタンで操作を行うことができます。

	ひらがなを漢字に変換する
	入力した文字を確定する
	タイトル名表示欄、または文字入力位置のカーソルを左に移動する
	タイトル名表示欄、または文字入力位置のカーソルを右に移動する
	スペースを入力する
	文字の種類を切り換える
	文字を消去する

入力文字一覧

	かな	全カナ / 半カナ	全英数 / 半英数
あ ①	あいうえおあいうえお	アイウエオアイウエオ	1
かABC ②	かきくけこ	カキクケコ	ABCabc2
さDEF ③	さしすせそ	サシスセソ	DEFdef3
たちGHI ④	たちつてとつ	タチツテトツ	GHIghi4
なJKL ⑤	なにぬねの	ナニヌネノ	JKLjkl5
はMNO ⑥	はひふへほ	ハヒフヘホ	MNOmno6
まPQRS ⑦	まみむめも	マミムメモ	PQRSpqrs7
やTUV ⑧	やゆよやゆよ	ヤユヨヤユヨ	TUVtuv8
らWXYZ ⑨	らりるれろ	ラリルレロ	WXYZwxyz9
わん ⑩	わみゑをんわ	ワヰヱヲンワ	0
記号 G-11	、。 - ? ! 「 」 ° ° ・ の文字は入力中に濁点 / 半濁点を付けます。	、。 - ? ! 「 」 ° ° ・ は半カナで入力できない文字を示しています。	、。 - ? ! ~ () _ / ; ; ' ` ^ @ # & * % ¥ \$ + - = { } [] < > 、。 - 「 」 ° ° ・ は半英数で入力できない文字を示しています。

タイトルに区切りを入れる(チャプターマーク)

DVD-RW(VR)

再生中、または録画中、好みの位置に区切り(チャプターマーク)を入れることができます。チャプターマークを入れると、再生中に前◀◀/次▶▶ボタンを押して頭出し(スキップ)することができます。

再生中、または録画中に区切り(チャプターマーク)を入れたい位置でチャプターマークボタンを押す

テレビ画面にが表示され、チャプターマークが入ります。

メモ

オートスタート録画中は、チャプターマークを入れることができません。

DVD-RW(VRモード)では、録画中に一時停止するとチャプターマークが入ります。

DVD-R/RW(ビデオモード)では、録画中に自動でチャプターマークが入ります(出荷時の設定で約10分ごと)が、好みの位置にチャプターマークを入れることはできません。ただし、チャプターマークが入る間隔は変更することができます(P.137)。

チャプターマークは、1枚のディスクに最大999入れることができます(オリジナル/プレイリストに各999)。

スロー再生、または再生一時停止中もチャプターマークを入れることができます。

チャプターマークの入っているオリジナルのタイトルを選択してプレイリストを作成すると、作成した時点でのオリジナルタイトルのチャプターマークが反映されます。

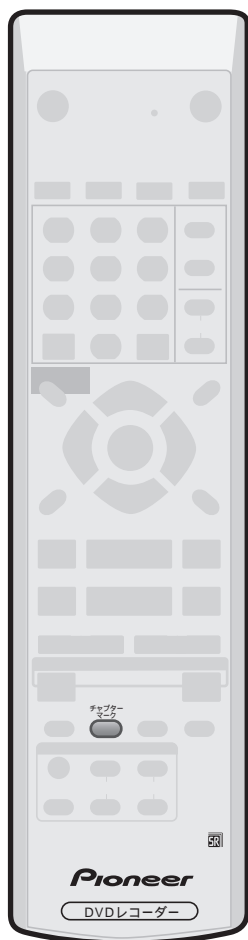

前後のチャプターを1つにする(チャプター結合)

DVD-RW(VR)

- 1 停止中にディスクナビ/ トップメニューボタンを押す
ディスクナビが表示されます。

例

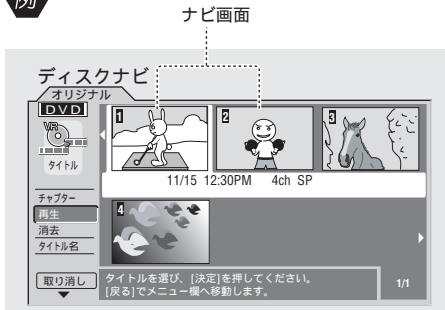

- 2 戻るボタンを押す
メニュー欄にカーソルが移動します。



- 3 [チャプター]を選択して、決定ボタンを押す

- 4 結合したいチャプターが入っているタイトルを選択して、決定ボタンを押す
チャプターの[ナビ画面]が表示されます。

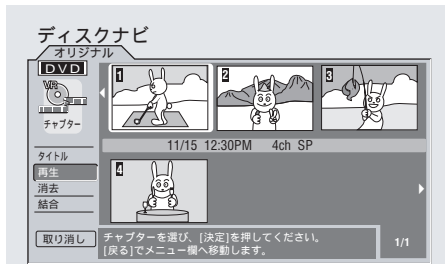

- 5 戻るボタンを押す
メニュー欄にカーソルが移動します。

- 6 [結合]を選択して、決定ボタンを押す

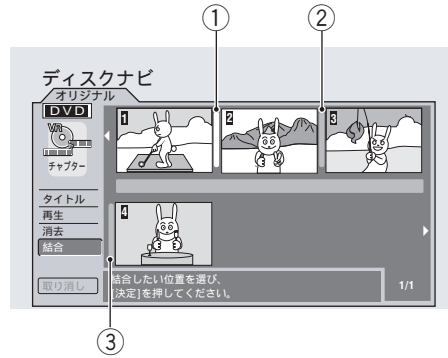

- ①チャプター1と2を結合します。
②チャプター2と3を結合します。
③チャプター3と4を結合します。

- 7 結合したいチャプターとチャプターの間を選択して、決定ボタンを押す
チャプターマークが消去され、前後のチャプターが1つに結合されます。

例 チャプター1と2を結合したとき

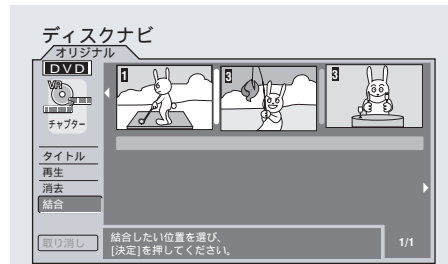

- 8 さらに結合したいときは7を繰り返す
ディスクナビを終了するには、ディスクナビ/ トップメニューボタンを押します。

メモ

オリジナルでは、『シーン消去』(P.69-70)、または『チャプター消去』(P.78)で作成されたチャプターを結合することはできません。

さっそう使う

各部のなまえ

録画

再生

消去・編集

接続

設定

便利機能

その他

録画した映像を編集しましょう

チャプターを消去する(チャプター消去)

DVD-RW(VR)

1 停止中にディスクナビ/トップメニューボタンを押す
ディスクナビが表示されます。

2 戻るボタンを押す
メニュー欄にカーソルが移動します。

3 [チャプター]を選択して、決定ボタンを押す

4 消去したいチャプターが入っているタイトルを選択して、決定ボタンを押す
チャプターの[ナビ画面]が表示されます。

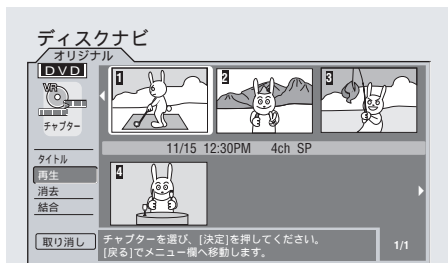

5 戻るボタンを押す
メニュー欄にカーソルが移動します。

6 [消去]を選択して、決定ボタンを押す

7 消去したいチャプターを選択して、決定ボタンを押す

例 チャプター 1 を選択したとき

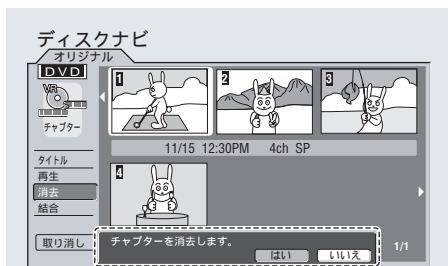

確認表示

8 [はい]を選択して、決定ボタンを押す
選択したチャプターが消去されます。

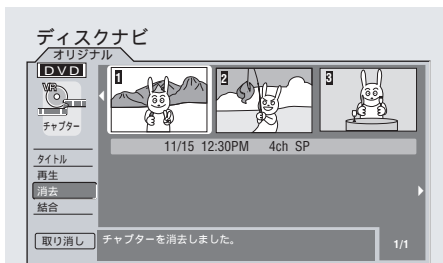

9 さらに消去したいときは 7 ~ 8 を繰り返す
ディスクナビを終了するには、ディスクナビ/トップメニューボタンを押します。

メモ

チャプターのディスクナビで消去したいチャプターを選択して、クリアボタンを押して消去することもできます。

オリジナルでは、5秒未満のチャプターを消去できないことがあります。

消去したチャプターがプレイリストで選択されていたときは、プレイリストのチャプターも消去されます。

ビデオモードで録画した映像を編集する

DVD-R DVD-RW(VIDEO)

 注意

他機でビデオモード録画したファイナライズされていないディスクを、本機で再生、追加録画及び編集(ファイナライズを含む)することはできません。

ファイナライズ済のDVD-R/RW(ビデオモード)を編集することはできません。ただし、本機で録画したDVD-RW(ビデオモード)は、ファイナライズを解除(P.42)すると再度録画 / 編集することができます。

DVD-R/RW(ビデオモード)でタイトルを消去しても、不要なタイトルが表示されなくなるだけで、ディスク残量は増えません。ただし、DVD-RW で最後に録画したタイトルを消去したときに限り、ディスク残量が増えます。

入力できる名前の文字数は、半角 32 文字(全角 16 文字)になります。

タイトルを消去するには

- 1 停止中にディスクナビ / トップメニューボタンを押す
ディスクナビが表示されます。
- 2 戻るボタンを押す
メニュー欄にカーソルが移動します。
- 3 [消去]を選択して、決定ボタンを押す
- 4 消去したいタイトルを選択して、決定ボタンを押す
タイトルが消去されます。

タイトルに名前を付けるには(タイトル名)

- 1 停止中にディスクナビ / トップメニューボタンを押す
ディスクナビが表示されます。
- 2 戻るボタンを押す
メニュー欄にカーソルが移動します。
- 3 [タイトル名]を選択して、決定ボタンを押す
- 4 名前を付けたいタイトルを選択して、決定ボタンを押す
 - ・タイトル名入力画面が表示されます。
 - ・文字入力のしかたについては、P.72-75をご覧ください。

タイトルを保護するには(タイトル保護)

- 1 停止中にディスクナビ / トップメニューボタンを押す
ディスクナビが表示されます。
- 2 戻るボタンを押す
メニュー欄にカーソルが移動します。
- 3 [保護]を選択して、決定ボタンを押す
- 4 保護したいタイトルを選択して、決定ボタンを押す

タイトル保護を解除するには

- 1 停止中にディスクナビ / トップメニューボタンを押す
ディスクナビが表示されます。
- 2 戻るボタンを押す
メニュー欄にカーソルが移動します。
- 3 [保護]を選択して、決定ボタンを押す
- 4 保護されているタイトルを選択して、決定ボタンを押す

プレイリストを使って編集しましょう

プレイリストのしくみ

DVD-RW(VR)

オリジナルの映像に影響を与えずに編集することができます。

録画したテレビ番組(オリジナル)



プレイリストを作る!



プレイリストの映像を編集してCMをカット



プレイリストの映像を再生すると...
CMがカットされている映像!



しかし...

オリジナルを再生すると...
CMがカットされていない映像のまま!



プレイリストでできる編集は?

DVD-RW(VR)

オリジナルとは異なった編集を行うことができます。

プレイリストを編集する前に...

オリジナル/プレイリストボタンを押して、プレイリストを選択してください。プレイリストのディスククナビは背景が青色で表示されます。プレイリストを作成してください(タイトル作成)(P.81)。

プレイリストでは、タイトルを最大99作成することができます。

10時間以上のタイトルを作成すると、ディスク情報、またはタイムサーチなどの機能が動かなくなります。

DVD-R/RW(ビデオモード)では、プレイリストを作成することはできません。

プレイリストでのみできる編集

- プレイリストを作る(タイトル作成) P.81
- タイトルの指定した範囲を選択して追加する(シーン追加) P.83
- タイトルを移動する(移動) P.85
- タイトルをコピーする(コピー) P.86
- チャプターを移動する(チャプター移動) P.87

オリジナルと同じ操作でできる編集

詳しい操作については下記をご覧ください。

- タイトルを消去する(消去) P.67
- タイトルの一部(CMなど)を消去する(シーン消去) P.69
- 録画した映像に名前を付ける(タイトル名入力) P.72
- タイトルに区切りを入れる(チャプターマーク) P.76
- 前後のチャプターを1つにする(チャプター結合) P.77
- チャプターを消去する(チャプター消去) P.78

プレイリストを作る(タイトル作成)

DVD-RW(VR)

オリジナルのタイトルを選択して、プレイリストを作成します。

はじめてプレイリストを作るときは

- 1 停止中にディスクナビ/ トップメニューボタンを押す
ディスクナビが表示されます。
- 2 オリジナル/ プレイリストボタンを押す
プレイリストを選択します。プレイリストのディスクナビは背景が青色で表示されます。

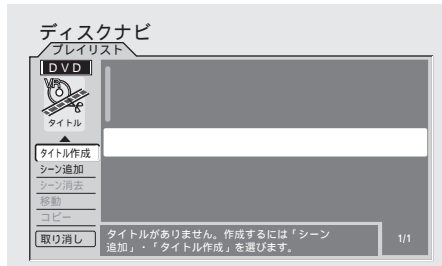

- 3 [タイトル作成]を選択して、決定ボタンを押す

- 4 決定ボタンを押す

オリジナルのタイトルが表示されます。

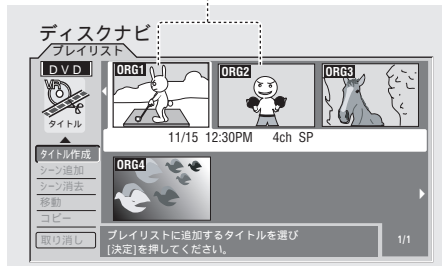

- 5 プレイリストに追加したいオリジナルのタイトルを選択して、決定ボタンを押す
選択したオリジナルのタイトルがプレイリストに追加されます。

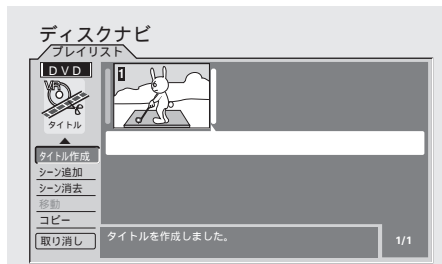

プレイリストを使って編集しましょう

プレイリストにタイトルを追加するには

- 1 停止中にディスクナビ / トップメニューボタンを押す
ディスクナビが表示されます。
- 2 オリジナル / プレイリストボタンを押す
プレイリストを選択します。プレイリストのディスクナビは背景が青色で表示されます。
- 3 戻るボタンを押す
メニュー欄にカーソルが移動します。
- 4 [タイトル作成]を選択して、**決定ボタン**を押す

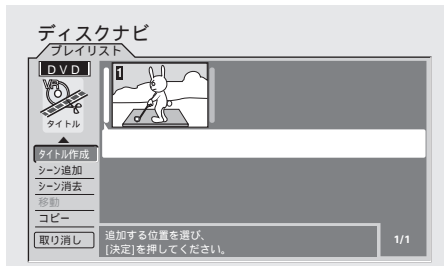

- 5 追加する位置を選択する

例 タイトル1のあとに追加するとき

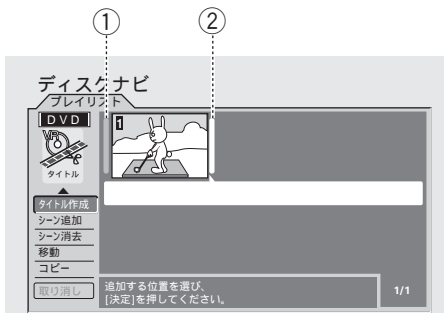

- ① タイトル1の前に、新しいタイトルとして追加されます。
- ② タイトル1のあとに、新しいタイトルとして追加されます。

- 6 **決定ボタン**を押す

オリジナルのタイトルが表示されます。

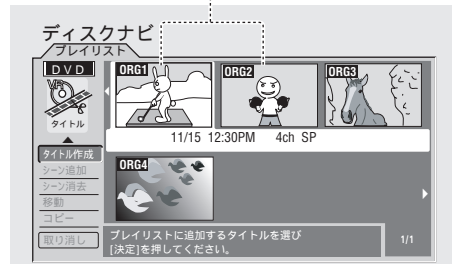

- 7 プレイリストに追加したいオリジナルのタイトルを選択して、**決定ボタン**を押す
選択したオリジナルのタイトルがプレイリストに追加されます。

追加されたタイトル

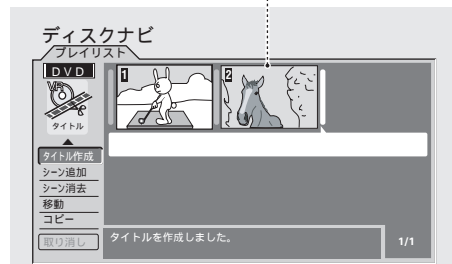

- 8 さらに追加したいときは5～7を繰り返す
ディスクナビを終了するには、**ディスクナビ/トップメニューボタン**を押します。

タイトルの指定した範囲を選択して追加する(シーン追加)

DVD-RW(VR)

オリジナルのタイトルの指定した範囲を、新しいタイトル、またはチャプターとしてプレイリストに追加することができます。範囲は、連続するタイトルをまたいで指定することができます。

注意

シーン追加時には、[シームレス再生]を[オン]にしている(P.116)、[シームレス再生]が[オフ]の状態では再生されません。

1 停止中にディスクナビ/ トップメニューボタンを押す
ディスクナビが表示されます。

2 オリジナル/ プレイリストボタンを押す
プレイリストを選択します。プレイリストのディスクナビは背景が青色で表示されます。

3 戻るボタンを押す

- ・メニュー欄にカーソルが移動します。
- ・プレイリストのタイトルが1 つもない場合は、この操作は必要ありません。

4 [シーン追加]を選択して、決定ボタンを押す
[シーン追加]が表示されていないときは、↓でカーソルを下に移動してください。メニュー欄の表示が切り換わります。

5 追加する位置を選択する

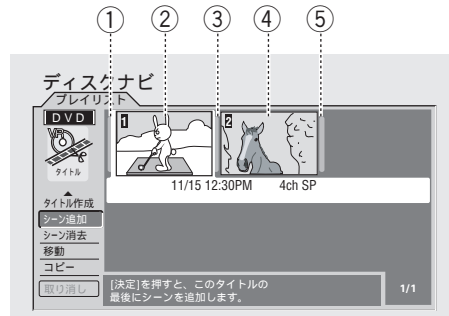

- ① タイトル1 の前に、新しいタイトルとして追加されます。
- ② 新しいチャプターとして、タイトル1 の最後に追加されます。
- ③ タイトル1 と2 の間に、新しいタイトルとして追加されます。
- ④ 新しいチャプターとして、タイトル2 の最後に追加されます。
- ⑤ タイトル2 のあとに、新しいタイトルとして追加されます。

6 決定ボタンを押す

再生一時停止中はフレーム番号が表示されます。

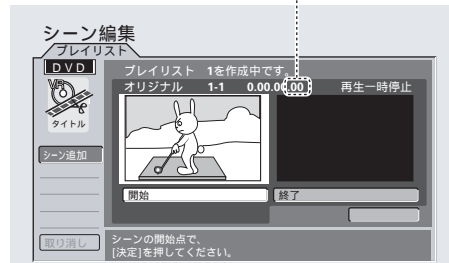

7 再生▶ ボタンを押す

再生を開始します。テレビ画面の右上に[▶再生]と表示されます。

さつそく使う

各部のなまえ

録画

再生

消去・編集

接続

設定

便利機能

その他

プレイリストを使って編集しましょう

- 8 追加したい範囲の開始場面を選択して、**決定ボタン**を押す

左側の画面に開始場面が表示されます。右側の画面に、選択した開始場面の続きが再生されます。

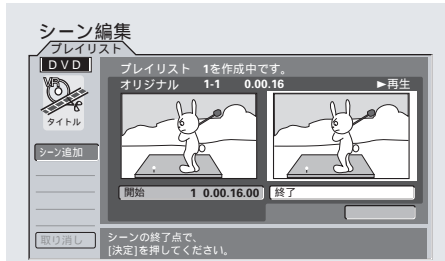

開始 / 終了場面を選択するときに便利な操作

- ・一時停止(P.44)
- ・頭出し(スキップ)(P.44)
- ・早送り / 早戻し(スキャン)(P.48)
- ・CM スキップ(P.49)
- ・コマ送り / 戻し(P.49)
- ・スロー再生(P.49)
- ・サーチ(P.84)

- 9 追加したい範囲の終了場面を選択して、**決定ボタン**を押す

右側の画面を見ながら操作してください。

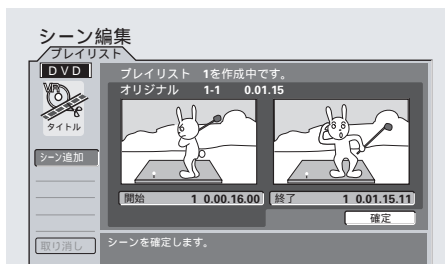

- 10 [確定]を選択して、**決定ボタン**を押す

- ・選択した範囲がプレイリストのタイトル、またはチャプターとして追加されます。
- ・[確定]する前であれば、追加する範囲を変更することができます。再度 8 ~ 9 を行ってください。

- 11 さらに追加したいときは 7 ~ 10 を繰り返す
ディスクナビを終了するには、**ディスクナビ/トップメニューボタン**を押します。

シーン編集画面で見たい時間(場面)を指定して再生するには(サーチ)

- 1 **プレイモードボタン**を押す

押すたびにサーチの種類が下記のように切り換わります。

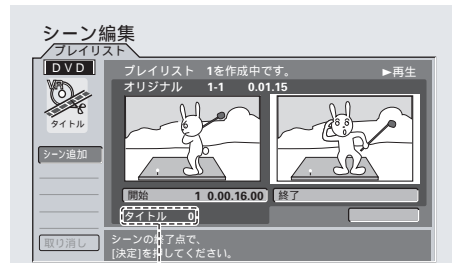
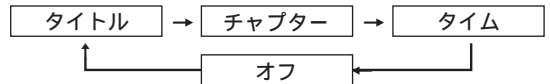

サーチの種類が表示されます。

- 2 **数字(0 ~ 9)ボタン**で再生したいタイトル、チャプター、または時間を入力して、**決定ボタン**を押す
指定したタイトル、チャプター、または時間をサーチします。

タイトルを移動する(移動)

DVD-RW(VR)

1 停止中にディスクナビ/ トップメニューボタンを押す
ディスクナビが表示されます。

2 オリジナル/ プレイリストボタンを押す
プレイリストを選択します。プレイリストのディスクナビは背景が青色で表示されます。

3 戻るボタンを押す
メニュー欄にカーソルが移動します。

4 [移動]を選択して、決定ボタンを押す
[移動]が表示されていないときは、↓でカーソルを下に移動してください。メニュー欄の表示が切り替わります。

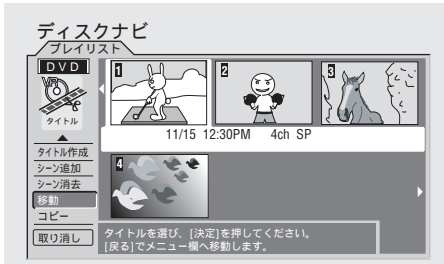

5 移動したいタイトルを選択して、決定ボタンを押す
例 タイトル1をタイトル2と3の間に移動する



6 移動する位置を選択する

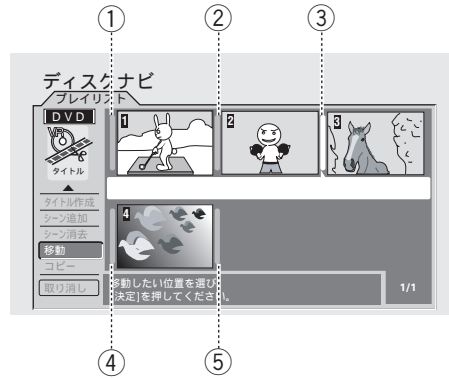

- ① タイトル1の前に移動します。
- ② タイトル2の前に移動します。
- ③ タイトル3の前に移動します。
- ④ タイトル4の前に移動します。
- ⑤ タイトル4のあとに移動します。

7 決定ボタンを押す
タイトルが移動します。

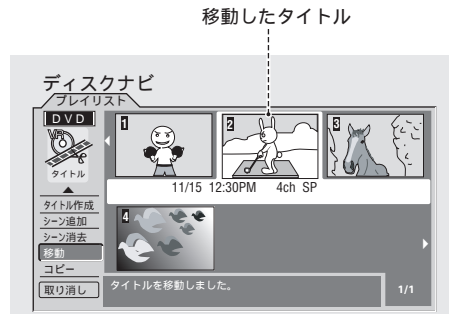

8 さらに移動させたいときは5～7を繰り返す
ディスクナビを終了するには、ディスクナビ/ トップメニューボタンを押します。

さつそく使う

各部のなまえ

録画

再生

消去・編集

接続

設定

便利機能

その他

プレイリストを使って編集しましょう

タイトルをコピーする(コピー)

DVD-RW(VR)

- 1 停止中にディスクナビ/トップメニューボタンを押す
ディスクナビが表示されます。
- 2 オリジナル/プレイリストボタンを押す
プレイリストを選択します。プレイリストのディスクナビ画面は背景が青色で表示されます。
- 3 戻るボタンを押す
メニュー欄にカーソルが移動します。
- 4 [コピー]を選択して、決定ボタンを押す
[コピー]が表示されていないときは、↓でカーソルを下に移動してください。メニュー欄の表示が切り換わります。



- 5 コピーしたいタイトルを選択して、決定ボタンを押す
タイトルをコピーします。

例 タイトル1をタイトル2と3の間にコピーする



- 6 挿入する位置を選択する

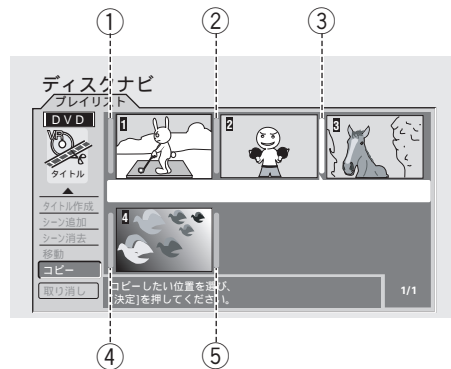

- ① タイトル1の前に挿入されます。
- ② タイトル2の前に挿入されます。
- ③ タイトル3の前に挿入されます。
- ④ タイトル4の前に挿入されます。
- ⑤ タイトル4のあとに挿入されます。

- 7 決定ボタンを押す

コピーしたタイトルが挿入されます。

コピーされたタイトル



- 8 さらにコピーしたいときは5～7を繰り返す
ディスクナビを終了するには、ディスクナビ/トップメニューボタンを押します。

CHAPTERを移動する(CHAPTER移動)

DVD-RW(VR)

1 停止中にディスクナビ/ トップメニューボタンを押す
ディスクナビが表示されます。

2 オリジナル/ プレイリストボタンを押す
プレイリストを選択します。プレイリストのディスクナビは背景が青色で表示されます。

3 戻るボタンを押す
メニュー欄にカーソルが移動します。

4 [CHAPTER]を選択して、決定ボタンを押す

5 移動したいCHAPTERが入っているタイトルを選択して、決定ボタンを押す
CHAPTERの[ナビ画面]が表示されます。

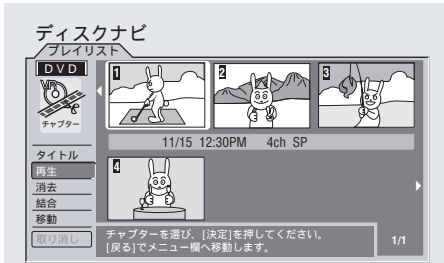

6 戻るボタンを押す
メニュー欄にカーソルが移動します。

7 [移動]を選択して、決定ボタンを押す
カーソルが[ナビ画面]に移動します。

8 移動したいCHAPTERを選択して、決定ボタンを押す

例 CHAPTER 1 をCHAPTER 2 と3 の間に移動する

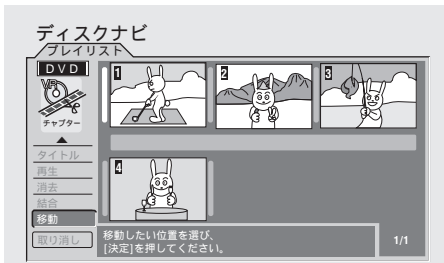

9 移動する位置を選択する

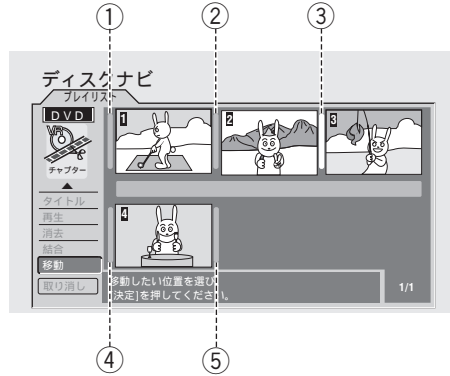

- ① CHAPTER 1 の前に移動します。
- ② CHAPTER 2 の前に移動します。
- ③ CHAPTER 3 の前に移動します。
- ④ CHAPTER 4 の前に移動します。
- ⑤ CHAPTER 4 のあとに移動します。

10 決定ボタンを押す
CHAPTERが移動します。

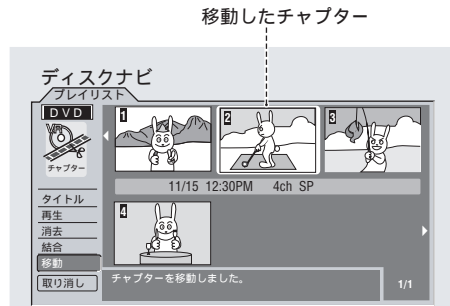

11 さらに移動させたいときは 8 ~ 10 を繰り返す
ディスクナビを終了するには、ディスクナビ/ トップメニューボタンを押します。

さつそく使う

各部のなまえ

録画

再生

消去・編集

接続

設定

便利機能

その他

プレイリストを使って編集しましょう

直前に行った編集を取り消す

DVD-RW(VR)

DVD-RW(VIDEO)

DVD-R

直前に行った編集を取り消して、1つ前の状態に戻すことができます。最大3つ前の編集を取り消すことができます。

注意

[取り消し]の文字が灰色で表示されているときは、編集を取り消すことができません。

下記の操作を行ったときは、それまでの編集を取り消せなくなります。

- 新しく録画したとき
- ディスクを取り出したとき
- 本機の電源をオフにしたとき
- ディスクやタイトル(オリジナル)の保護を設定 / 解除したとき(P.71, 79, 139)
- 初期化、ファイナライズ(または解除)したとき(P.41, 139)

編集直後でなくても、上記の操作を行わなければ、前に行った編集操作を取り消すことができます。

メモ

シーン編集画面では、『シーン消去』(P.69)、または『シーン追加』(P.83)の編集のみ取り消すことができます。その他の編集は、ディスクナビで取り消しを行ってください。

ディスクナビ、またはチャプター編集での[取り消し]は、オリジナルとプレイリストで共用しています。そのため、プレイリストで行った編集を、オリジナルの編集画面で取り消すこともできます。

ディスクナビで編集を取り消すには

- 1 停止中に**ディスクナビ / トップメニューボタン**を押す
ディスクナビが表示されます。
- 2 **戻るボタン**を押す
メニュー欄にカーソルが移動します。
- 3 [取り消し]を選択して、**決定ボタン**を押す

例 オリジナルのディスクナビ



チャプター編集画面で編集を取り消すには

- [取り消し]を選択して、**決定ボタン**を押す

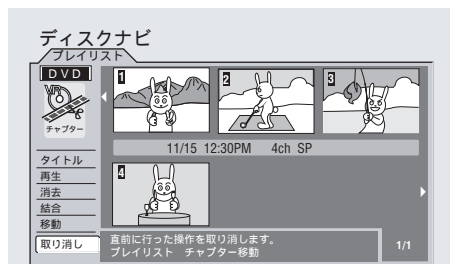

接続

(他機器との接続 / 録画)

本機とアンテナを接続しましょう	7
本機とテレビを接続しましょう	9
接続する前にお読みください	89
プラグ付き同軸ケーブル以外のアンテナ線を本機に 接続する	90
ネジ式のアンテナ端子のテレビに接続する	91
VHF/UHF/BS 混合アンテナ端子に接続する	93
S(S1/S2)映像入力端子付きテレビと接続する ...	93
コンポーネント映像入力端子付きテレビと 接続する	94
D 映像入力端子付きテレビと接続する	94
WOWOW デコーダと接続する	95
CATV(ケーブルテレビ)チューナーと接続して 録画する	97
ビデオと接続してダビングする	98
CS デジタルチューナー / BS デジタルチューナーと 接続して録画する	101
外部入力端子に接続した機器の映像を 録画する	103
デジタルビデオカメラと接続して録画する	104
アナログビデオカメラと接続して録画する	108
AV アンプと接続する	109

接続する前にお読みください

機器の接続を行う場合、あるいは変更を行う場合には、必ず電源を切り、電源コードをコンセントから抜いてください。

本機とテレビは直接接続してください

本機をビデオを経由してテレビに接続している場合、アナログコピープロテクションシステムのコピー禁止信号の入った映像がビデオに入力されると、正常な映像が出力されないことがあります。

WOWOW、CS/BS デジタル、CATV などの放送を見るには

各種放送を見るには別途契約が必要です。受信契約については代理店(電気店など)にご相談ください。

WOWOW 放送を見るには、BS アンテナや WOWOW デコーダの設置も必要です。

CS デジタル放送を見るには、CS アンテナと CS デジタルチューナーの購入 / 設置が必要になります。CS デジタルチューナーの取扱説明書も合わせてご覧ください。

BS デジタル放送を見るには、BS アンテナと BS デジタル放送対応のテレビ、または BS デジタルチューナーの購入 / 設置が必要になります。BS デジタルチューナーの取扱説明書も合わせてご覧ください。ケーブルテレビ(CATV)放送を見るには、CATV チューナーなども必要です。また、CATV を受信できない地域もあります。詳しくは、お近くの CATV 局にお問い合わせください。CATV チューナーの取扱説明書も合わせてご覧ください。

いろいろな機器と接続しましょう

プラグ付き同軸ケーブル以外のアンテナ線を本機に接続する

プラグなし同軸ケーブルのとき

同軸ケーブルの先を加工してから市販のアンテナアダプタを取り付けます。同軸ケーブルの加工のしかたについては、P.92をご覧ください。

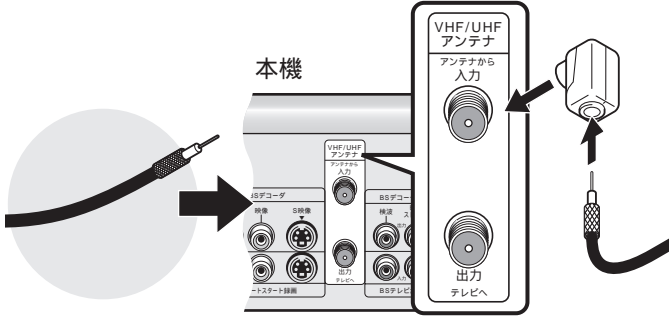

平行フィーダー線とプラグ付き同軸ケーブルのとき

フィーダー線および同軸ケーブルを市販の混合器に接続します。フィーダー線の接続のしかたについては、P.92をご覧ください。

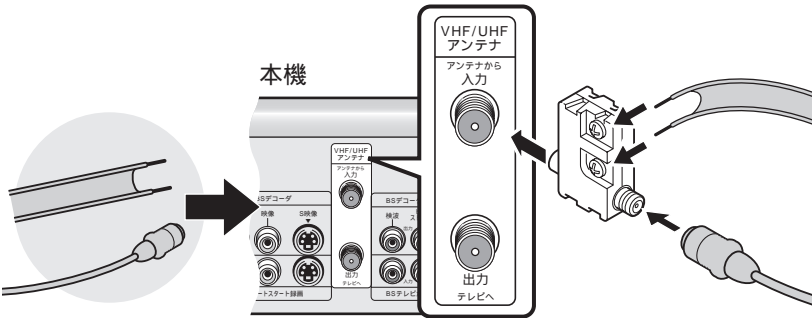

平行フィーダー線とプラグなし同軸ケーブルのとき

同軸ケーブルの先を加工して市販のアンテナアダプタを取り付け、フィーダー線とともに市販の混合器に接続します。同軸ケーブルの加工のしかたおよびフィーダー線の接続のしかたについては、P.92をご覧ください。

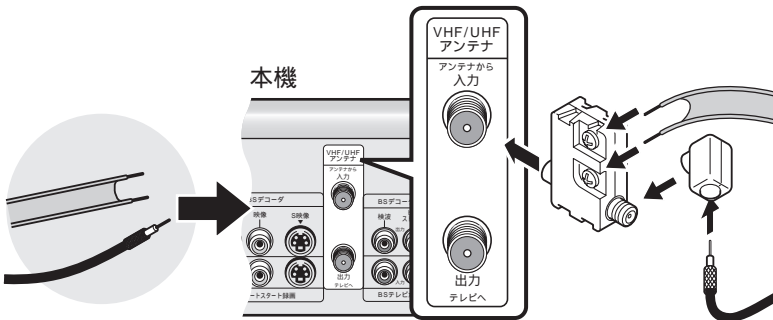

ネジ式のアンテナ端子のテレビに接続する

ネジ式端子(1)のとき

同軸ケーブルの先を加工してからネジ式端子に巻き付けます。同軸ケーブルの加工のしかたについては、P.92をご覧ください。

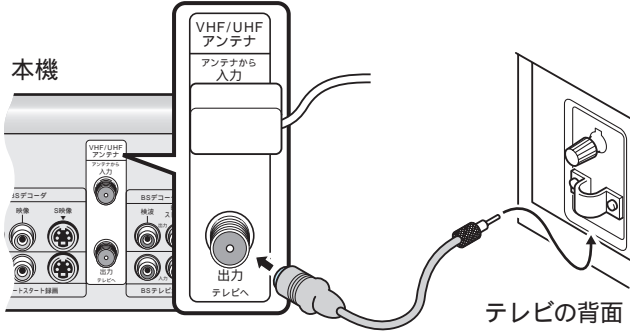

プラグ&ネジ式端子のとき

アンテナケーブルに市販のVHF/UHF分波器を取り付け、同軸ケーブルおよびフィーダー線を接続します。

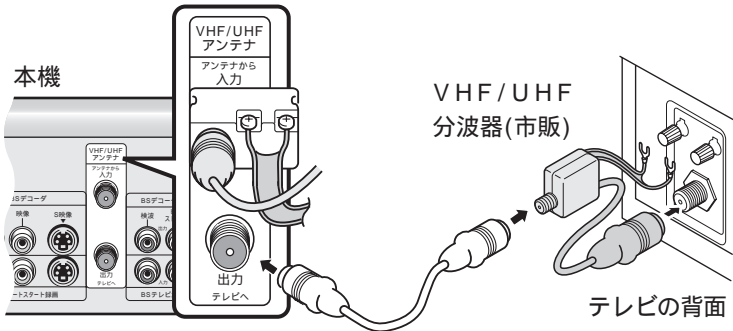

ネジ式端子(2)のとき

アンテナケーブルに市販のVHF/UHF分波器を取り付けます。同軸ケーブルの先を加工してからフィーダー線および同軸ケーブルをネジ式端子に巻き付けます。同軸ケーブルの加工のしかたについては、P.92をご覧ください。

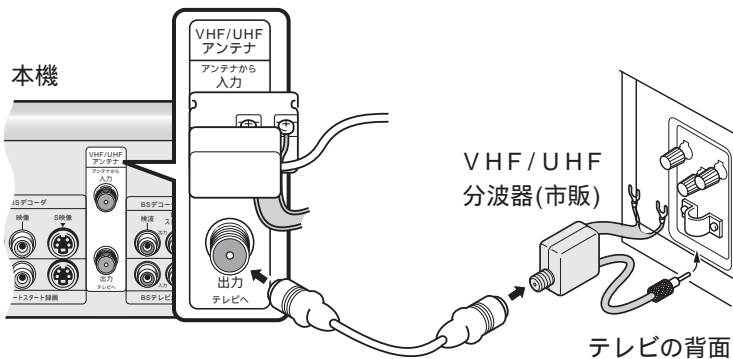

さっそく使う

各部のなまえ

録画

再生

消去・編集

接続

設定

便利機能

その他

いろいろな機器と接続しましょう

プラグなし同軸ケーブルにアンテナアダプタを取り付けるには

以下は一例です。詳しくは、お使いになる市販のアンテナアダプタに付属の取扱説明書をご覧ください。

①カッターなどで下図のようにケーブルの先端を加工します。

3C-2V

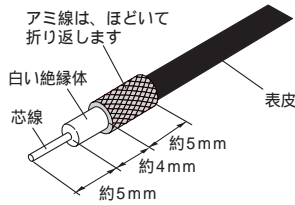

5C-2V

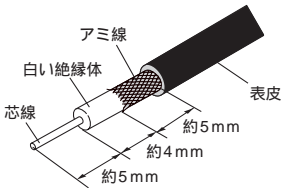

②アンテナアダプタの両側のツメを広げ、ふたを外します。

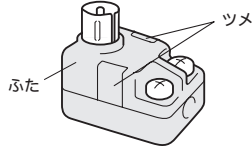

③リード線を端子のすきまからはずし、ケースのすきまにはさみ込みます。

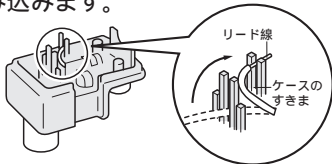

④芯線を端子に巻き付け、深く押し込みます。

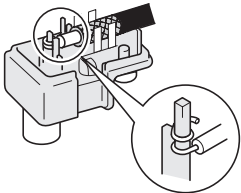

⑤ラジオペンチなどでアミ線にかかるツメをかませます。

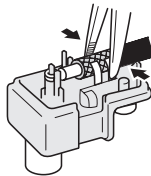

⑥アンテナアダプタのふたを閉めます。

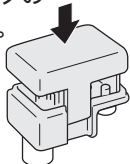

フィーダー線を接続するには

以下は一例です。詳しくは、お使いになる市販のアンテナアダプタに付属の取扱説明書をご覧ください。

芯線だけのとき

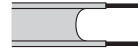

①ねじをゆるめ、芯線を巻き付けます。

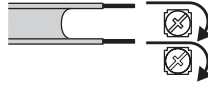

②ねじを締めます。

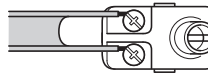

先に金具がついているとき

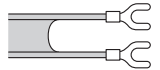

①ねじをゆるめ、金具をはめます。

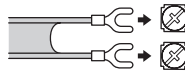

②ねじを締めます。

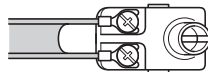

テレビのアンテナ端子がネジ式のときは

①プラグを切り取ります。

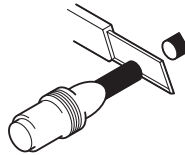

②切り取ったケーブルの芯線とアミ線を出します。このとき、芯線とアミ線の寸法はアンテナ端子の形に合わせます。



③アンテナ端子に巻き付けます。

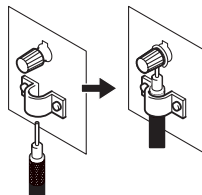

VHF/UHF/BS 混合アンテナ端子に接続する

分波器や衛星用同軸ケーブルを購入される前に、接続するアンテナ端子がVHF/UHF/BS混合であることを、マンションガイドなどで必ずご確認ください。共同受信システムに接続したときは、[BS アンテナ電源]を[オフ]に設定してください(P.121)。

例 BS/地上波共同受信システムを持つマンションの壁のアンテナ端子から接続するとき

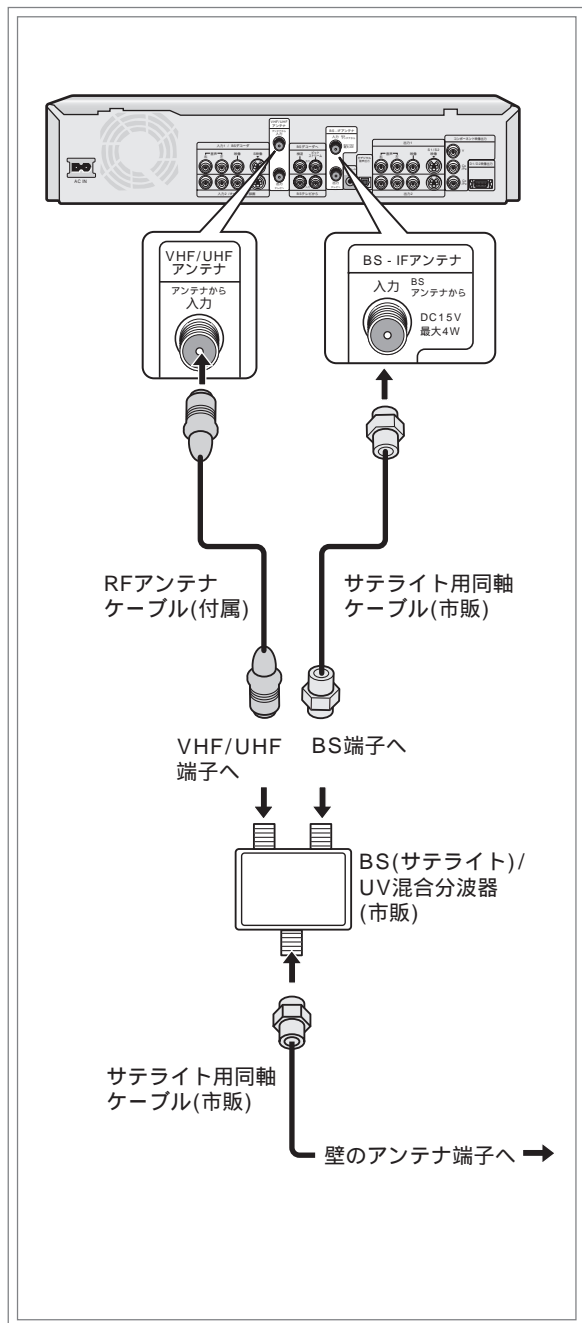

S(S1/S2)映像入力端子付きテレビと接続する

映像端子の接続よりも鮮明な映像になります。映像が横方向に引き伸ばされたように見えるときは、[S 映像出力]を[S1]に設定してください(P.125)。

注意

付属のオーディオケーブルなどで音声入出力端子の接続も行ってください。

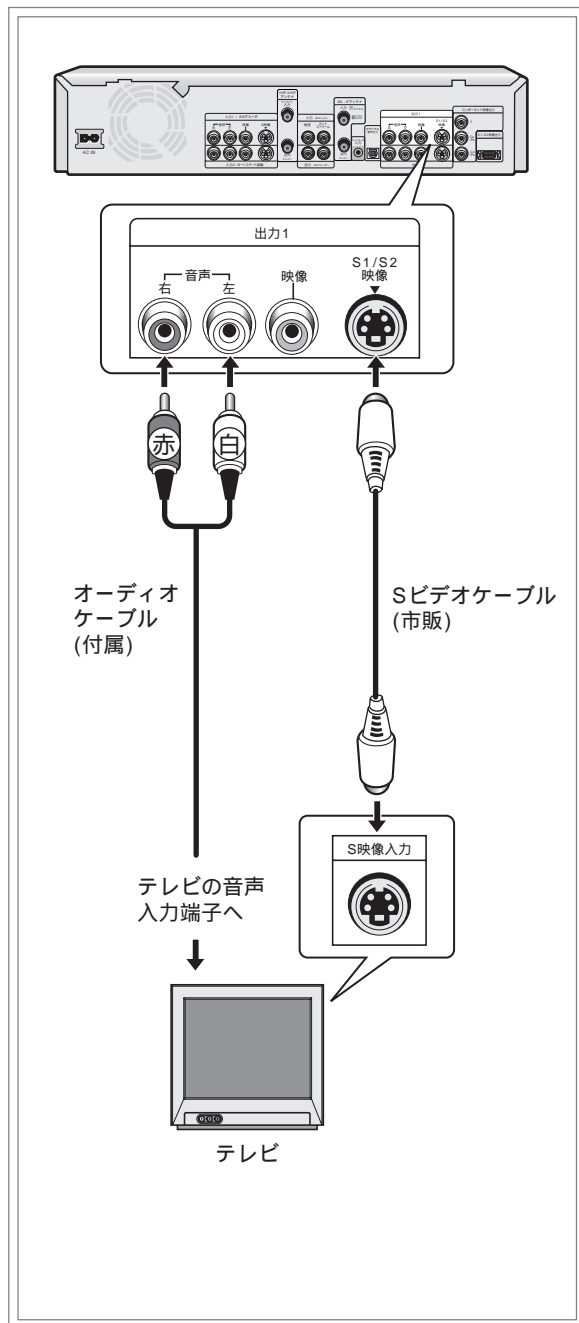

さすく使う

各部のなまえ

録画

再生

消去・編集

接続

設定

便利機能

その他

いろいろな機器と接続しましょう

コンポーネント映像入力端子付きテレビと接続する*1

DVDを再生したときに、今までは気づかなかったような微妙な色の違いなどが鮮明に見えるようになります。本機のコンポーネント映像出力端子は、プログレッシブ映像信号を出力することができます。プログレッシブ対応テレビと接続したときは、本体設定の[コンポーネント出力]を[プログレッシブ(525p)]に設定すると、より鮮明な映像で見ることができます(P.124)。

注意

付属のオーディオケーブルなどで音声出力端子の接続も行ってください。

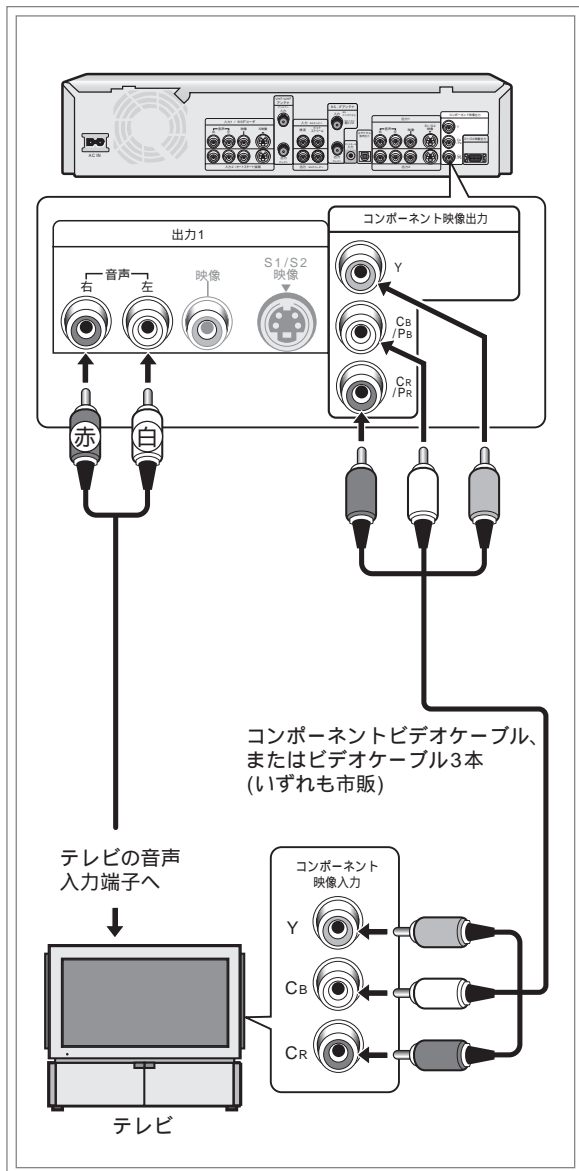

D映像入力端子付きテレビと接続する*1

コンポーネント映像端子の接続と同様の信号を1本の専用ケーブルで接続することができます。本機のD1/D2映像出力端子は、プログレッシブ映像信号を出力することができます。D2/D3/D4映像入力をもつテレビと接続したときは、本体設定の[コンポーネント出力]を[プログレッシブ(525p)]に設定すると、より鮮明な映像で見ることができます(P.124)。

注意

付属のオーディオケーブルなどで音声出力端子の接続も行ってください。

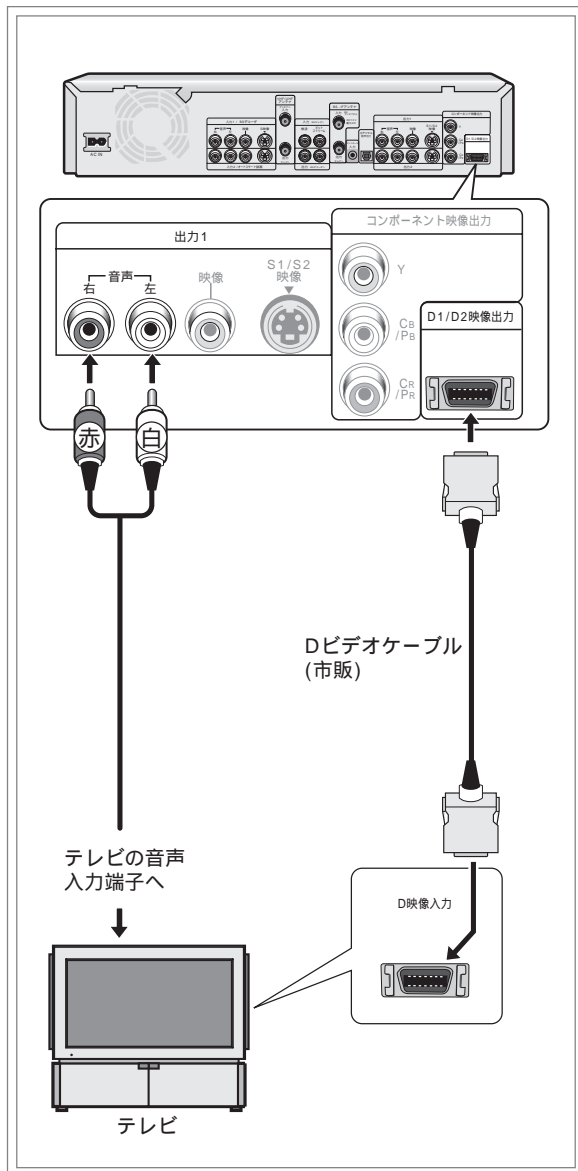

*1 お使いのテレビがプログレッシブ映像信号に対応していないときは、必ず[コンポーネント出力]を[インターレース(525i)]に設定してください(P.124)。また、ハイビジョン専用のコンポーネント映像入力端子には対応していません。

WOWOW デコーダと接続する

WOWOW 放送を見るための設定をする

WOWOW 放送を見るには、[個別チャンネル設定]の [BS デコーダ設定]を [外部固定]に設定します。P.118-119 も合わせてご覧ください。

注意

[外部固定]、または[自動]を選択すると、入力 1 / BSデコーダ端子はWOWOWデコーダ専用に変更されます。そのため、本体のスマートジョグ、リモコンのチャンネル(+ / -)ボタン、または入力切換ボタンで、外部入力1(L1)を選択することができなくなります。

- 1 **設定 / 予約ボタン**を押す
設定 / 予約画面が表示されます。
- 2 本体設定を選択して、**決定ボタン**を押す
本体設定の画面が表示されます。
- 3 [チューナー] [個別チャンネル設定] [次画面へ]を選択して、**決定ボタン**を押す
- 4 **チャンネル(+ / -)ボタン**を押して、チャンネル [BS 5ch]を選択する
- 5 **← →**で[スキップ]を[しない]に設定する

注意

[する]を選択すると、本機でチャンネルを切り換えたときにチャンネル(BS 5ch)が表示されません。

- 6 **↓**で[BS デコーダ設定]を選択する
- 7 **← →**で[外部固定]を選択して、**決定ボタン**を押す

BSチューナーが内蔵されていないテレビと接続するには

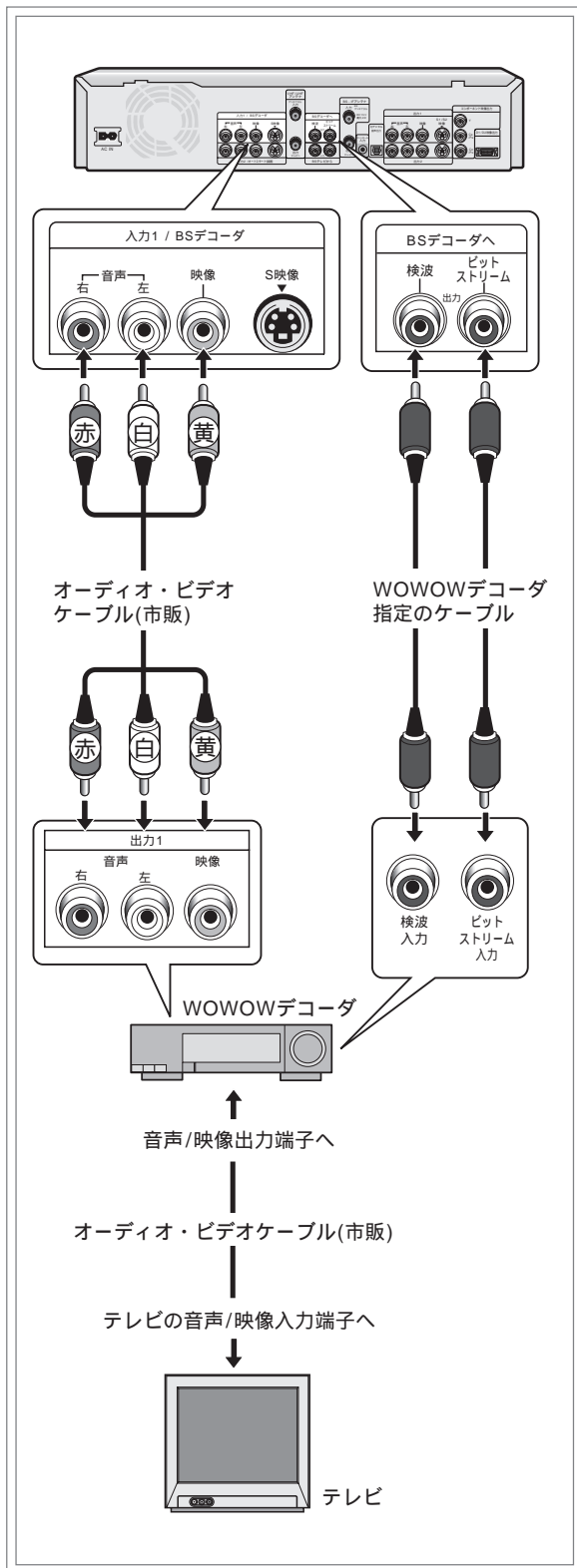

さすく使う

各部のなまえ

録画

再生

消去・編集

接続

設定

便利機能

その他

いろいろな機器と接続しましょう

アナログBSチューナーが内蔵されているテレビと接続するには

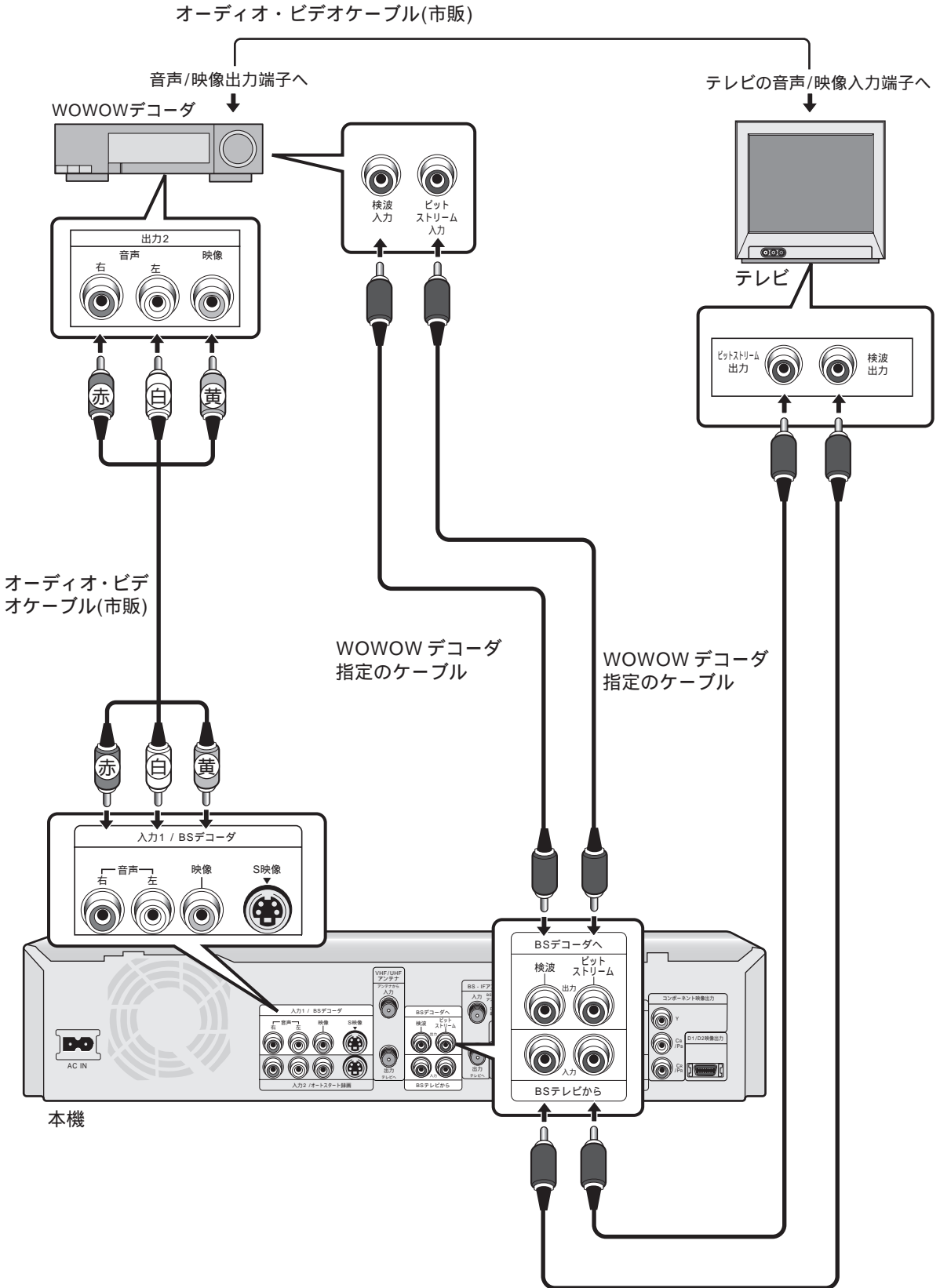

CATV(ケーブルテレビ)チューナーと接続して録画する

CATV チューナーと接続する

ケーブルテレビのVHF/UHF放送を本機で受信するには

ケーブルテレビのVHF/UHF放送には、本機で受信できるチャンネルもあります。

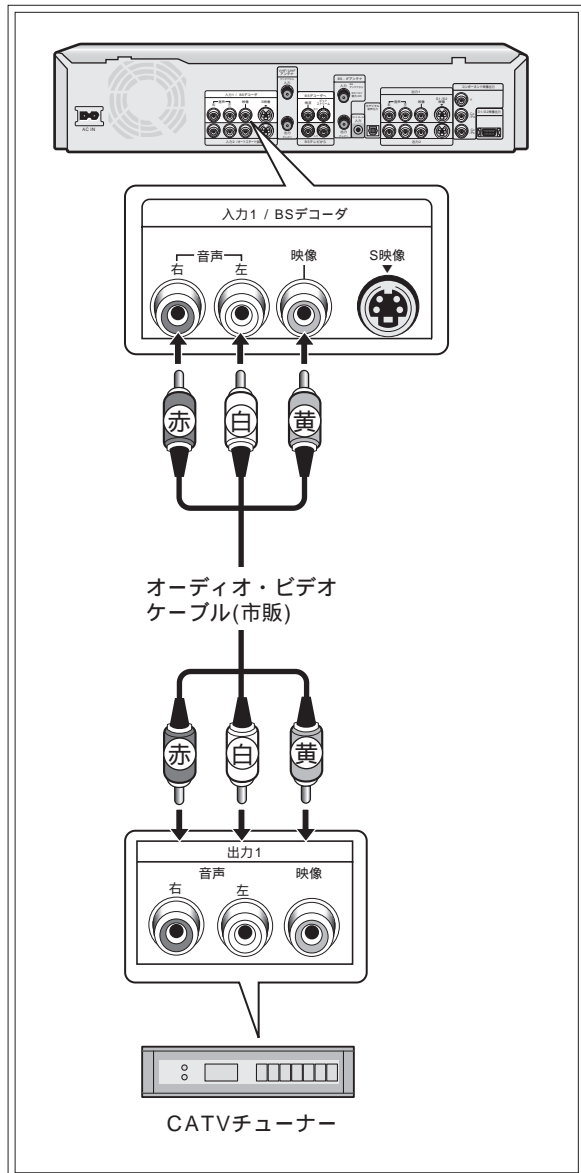

ケーブルテレビの番組を受信するには

- 1 CATV チューナーでチャンネルを切り換える
CATV チューナーの取扱説明書をご覧ください。
- 2 本機のリモコンの入力切換ボタンを押す
 - ・ CATVチューナーを接続した端子に合わせて外部入力(L1/L2/L3)を選択します。上記の接続では、[L1]を選択します。
 - ・ 本体のスマートジョグでも入力を切り換えることができます(P.22)。

- 1 本機のVHF/UHF アンテナ入力端子(アンテナから)とCATVチューナーのVHF/UHFアンテナ出力端子を接続する
市販のアンテナアダプタ付き同軸ケーブルで接続します。
- 2 停止中に**設定 / 予約ボタン**を押す
設定 / 予約画面が表示されます。
- 3 [本体設定] [チューナー] [個別チャンネル設定] [次画面へ]と選択して、**決定ボタン**を押す
[個別チャンネル設定]については、P.118も合わせてご覧ください。
- 4 **チャンネル(+ / -)ボタン**を押す
[表示チャンネル]をケーブルテレビのVHF/UHF放送のあるチャンネルに設定する。
- 5 **← →**で[スキップ]を[しない]に設定する
- 6 **↓**で[受信チャンネル]を選択する
表示チャンネルをC13 ~ C38(CATV)とBS1 ~ BS15(BS)に設定したときは、受信チャンネルを変更することができません。このときは8に進んでください。

- 7 **← →**で受信したいチャンネルに切り換える
- 8 4 ~ 7を繰り返して他のCATVのチャンネルを設定する
- 9 **設定 / 予約ボタン**を押す
設定が終了します。

詳しく使っ

各部のなまえ

録画

再生

消去・編集

接続

設定

便利機能

その他

いろいろな機器と接続しましょう

ビデオと接続してダビングする

ビデオテープの録画内容をディスクに録画したり、ディスクの録画内容をビデオテープに録画することができます。接続図は例です。

ビデオから本機へダビングするときの接続

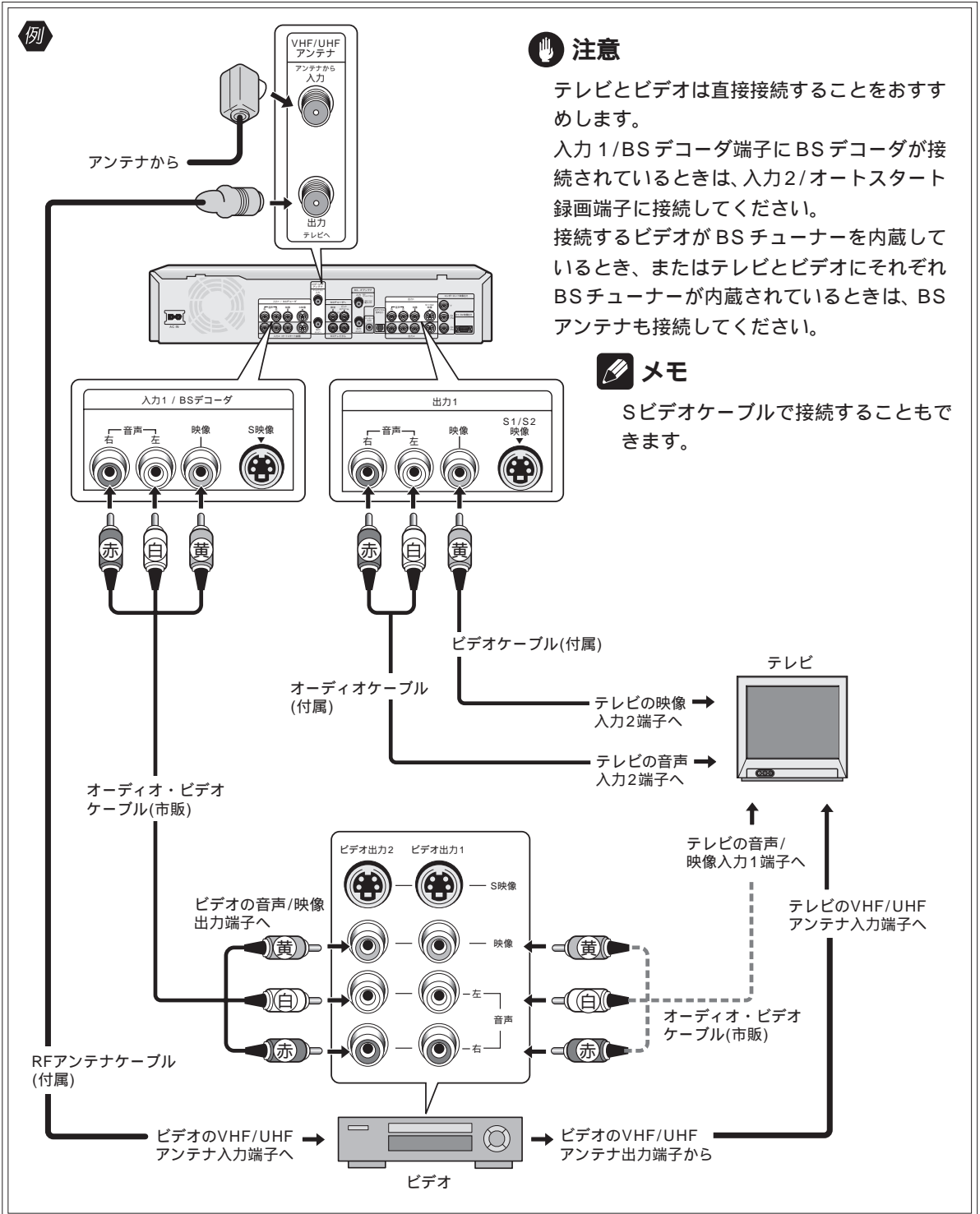

ビデオから本機へダビングする

下記の操作は例です。接続やビデオの種類によって操作が異なります。ビデオの取扱説明書も合わせてご覧ください。

1 テレビの電源をオンにする
テレビの入力を切り換えます。例えば、左記の接続図では、ビデオ入力 2 端子に本機を接続しているので入力を[ビデオ 2]に切り換えます。

2 本機の入力をビデオを入力したものに切り換える
リモコンの**入力切換ボタン**を押して切り換えます。例えば、左記の接続図では、入力 1/BS デコーダ端子にビデオを接続しているので、入力 1[L1]に切り換えます。

3 ビデオにダビングしたい映像が録画されているテープをセットする

4 本機に録画できるディスクをセットする

5 記録する音声を選択する
ビデオ(再生側)

録画する映像を再生して、リモコンの音声ボタンなどであらかじめ音声を選択します(音声を切り換えることができないビデオもあります)。

本機(録画側)

二カ国語の音声を記録する場合は、下記の設定をしてください。

- ・ [外部音声]を[二カ国語]に設定します(P.126)。
- ・ DVD-R/RW(ビデオモード)、または録画モードを FINE/MN32 に設定して DVD-RW(VRモード)に録画するときは、[二カ国語時記録音声]の設定で記録する音声を選択してください

(P.126)。

6 録画モードを選択する
録画モードボタンを押して選択します。詳しくは P.114-115 をご覧ください。

7 ビデオの再生を開始する

8 本機の**録画●ボタン**を押す

- ・ 録画が開始します。
- ・ 録画が終了したら、本機、およびビデオの**停止■ボタン**を押して録画 / 再生を停止します。

 **注意**

「録画禁止」信号が入っている映像を録画することはできません。また、録画せずに視聴するときも正しい映像が得られないことがあります(P.163)。

さすく使う

各部のなまえ

録画

再生

消去・編集

接続

設定

便利機能

その他

いろいろな機器と接続しましょう

本機からビデオヘダビングするときの接続

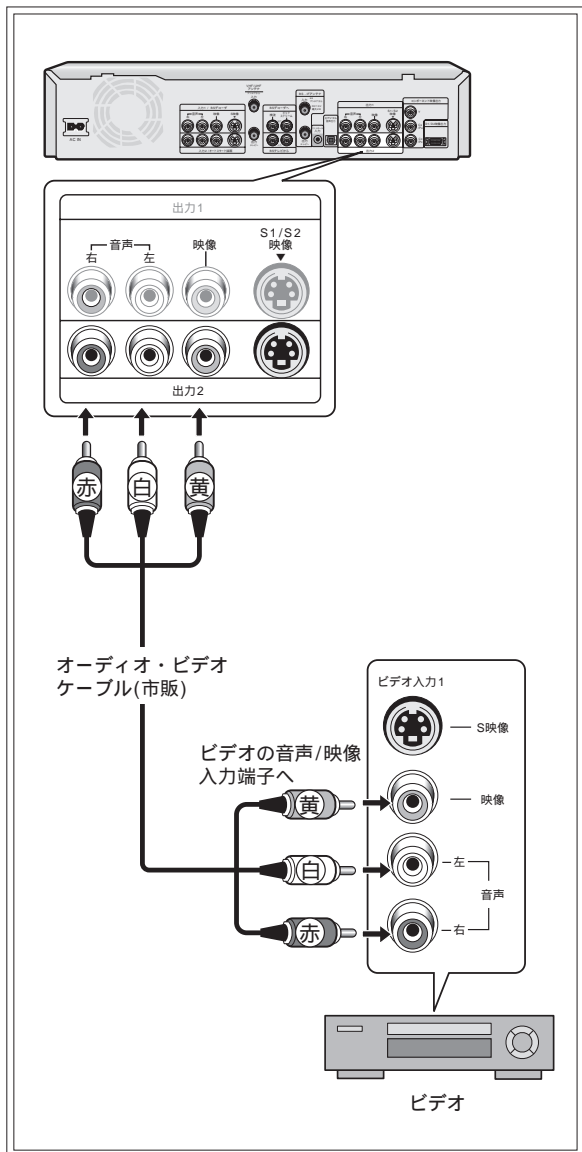

注意

「録画禁止」信号が入っている DVD ビデオの映像をビデオに録画すると、映像の乱れなどが発生し、正常に録画することができません。また、録画せずに視聴するときも正しい映像が得られないことがあります。

メモ

S ビデオケーブルで接続することもできます。

本機からビデオヘダビングする

- 1 テレビの電源をオンにする
テレビの入力を切り換えます。例えば、ビデオをテレビのビデオ入力 1 端子に接続しているときは入力を[ビデオ 1]に切り換えます。
- 2 本機にダビングしたい映像が録画されているディスクをセットする
- 3 ビデオに録画できるテープをセットする
- 4 二カ国語放送の番組などをダビングするとき記録する音声を選択する
録画したい映像を再生して、リモコンの**音声ボタン**であらかじめ音声を選択します。
- 5 ビデオの入力(L1/L2 など)を切り換える
ビデオに付属されているリモコンの入力切換ボタンなどを押して切り換えます。例えば、左記の接続図では、ビデオ入力 1 端子に本機を接続しているので、入力 1(ビデオ 1)などに切り換えます。
- 6 ビデオの録画モード(標準 / 3 倍など)を選択する
詳しくは、ビデオの取扱説明書をご覧ください。
- 7 本機の再生を開始する
- 8 ビデオの録画を開始する
録画が終了したら、ビデオ、および本機の**停止■ボタン**を押して録画 / 再生を停止します。

CS デジタルチューナー / BS デジタルチューナーと接続して録画する

BS デジタルチューナー(110度CS デジタル放送対応チューナー)と接続する

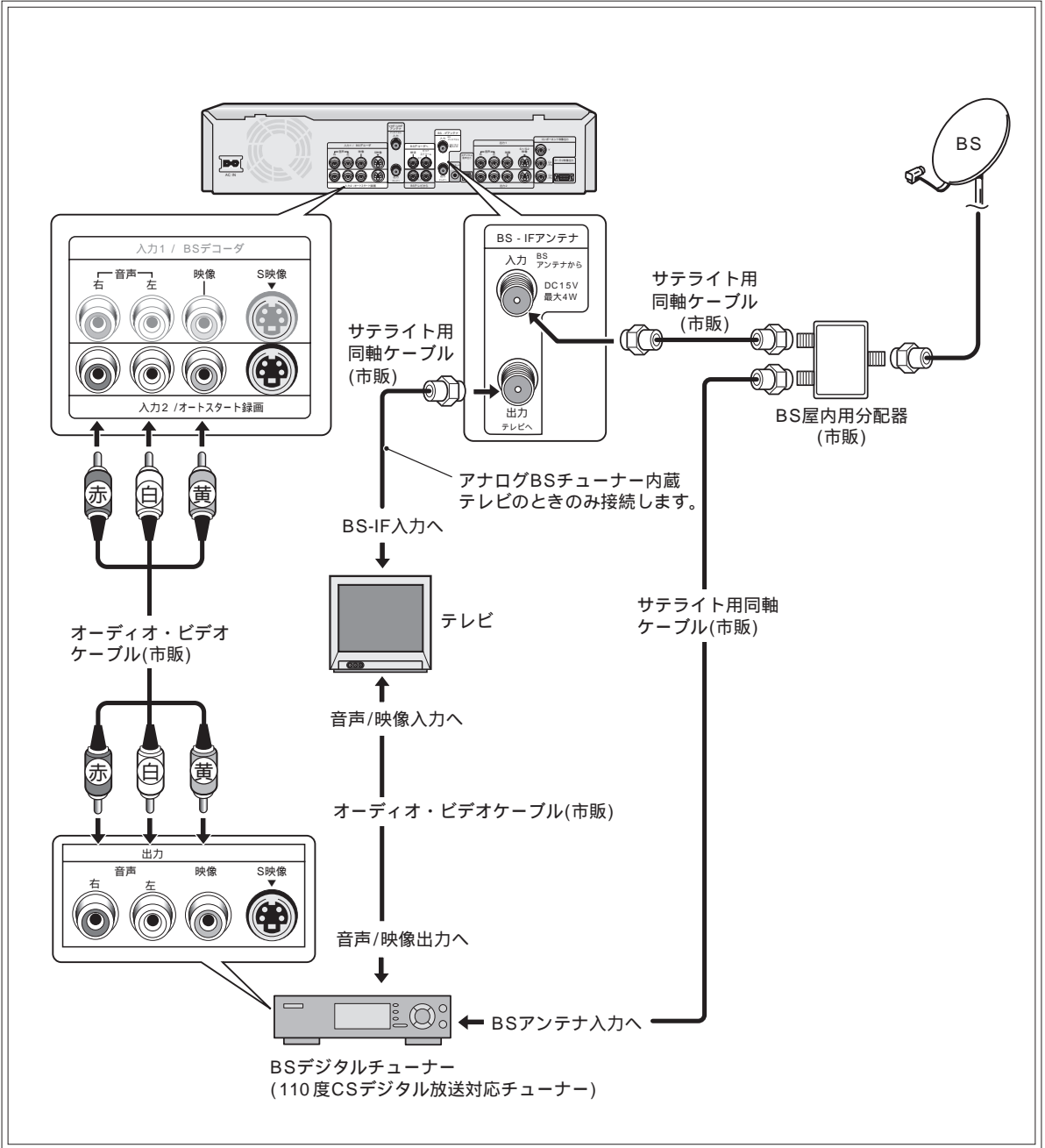

メモ

Sビデオケーブルで接続することもできます。

さっそく使う

各部のなまえ

録画

再生

消去・編集

接続

設定

便利機能

その他

いろいろな機器と接続しましょう

CS デジタルチューナーと接続する

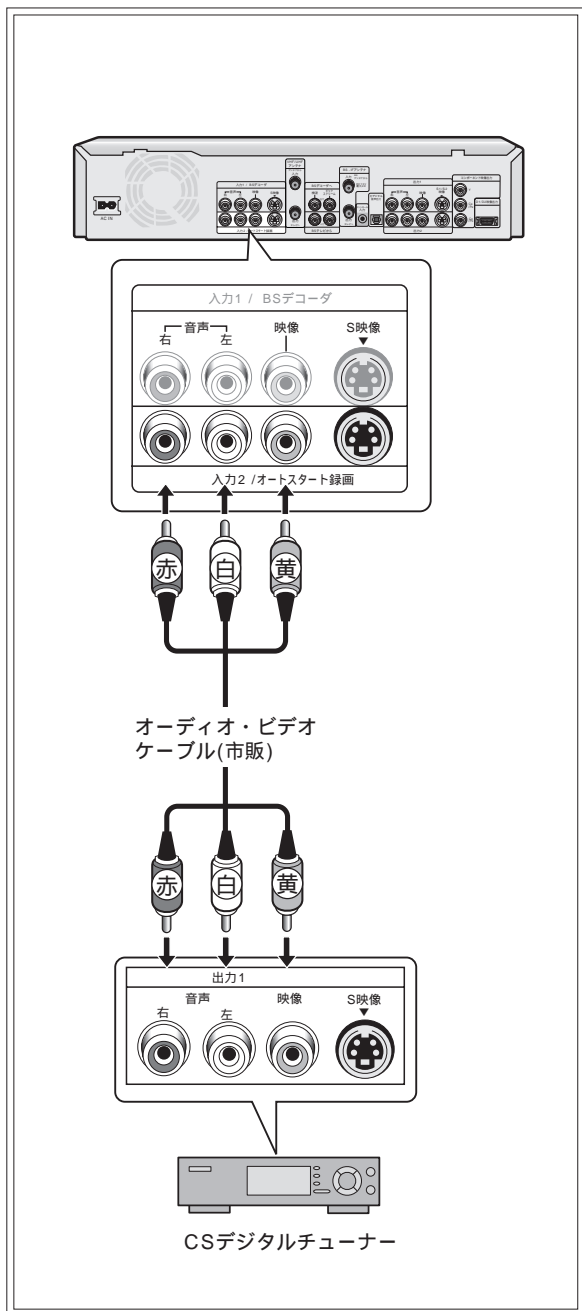

メモ

Sビデオケーブルで接続することもできます。

CS放送などの番組を自動で録画するには(オートスタート録画)

本機の入力2/オートスタート録画端子に接続しているCSデジタルチューナー/BSデジタルチューナーなどから出力される映像信号を検出して、自動的に録画を開始/終了します。

- 1 CSデジタルチューナー/BSデジタルチューナーなどで番組を予約する
CSデジタルチューナー/BSデジタルチューナーなどの取扱説明書をご覧ください。
- 2 ディスクをセットする
CSデジタル放送、またはBSデジタル放送などの「1回のみ録画可能」の番組を録画するときは、CPRM対応 Ver.1.1のDVD-RW(VRモード)をセットしてください。詳しくはP.163をご覧ください。
- 3 [外部音声]の設定をする
 - ・二カ国語放送の番組を録画するときは、[外部音声]を[二カ国語]に設定します(P.126)。
 - ・二カ国語放送の番組をDVD-R/RW(ビデオモード)、または録画モードをFINE/MN32に設定してDVD-RW(VRモード)に録画するときは、[二カ国語時記録音声]の設定で記録する音声を選択してください(P.126)。
- 4 録画モードボタンを押す
録画モードを切り換えます。詳しくは、P.114-115をご覧ください。
- 5 本体のオートスタート録画ボタンを押す
本体の[オートスタート録画]インジケーターが点灯して、電源がオフになります。

メモ

オートスタート録画中に、他の録画操作を行うことはできません。

CSデジタルチューナー/BSデジタルチューナーなどからの映像信号を検出してから本機の電源がオンになるため、番組の冒頭部分が録画されないことがあります。

オートスタート録画機能をオンにする前にCSデジタルチューナーなどを予約スタンバイ状態(電源オフ)にしてください。電源がオンになっていると設定した時間に関係なく録画が開始されます。

録画開始前にオートスタート録画を解除するには

オートスタート録画ボタンを押す

[オートスタート録画]インジケーターが消えます。

録画中にオートスタート録画を中止するには

1 録画●ボタンを3秒以上押す

[オートスタート録画]インジケーターが消え、オートスタート録画が解除されます。ただし、録画は継続されます。

2 停止■ボタンを押す

録画が停止します。

？ Q&A

Q1: オートスタート録画って何？

本機と接続しているCSデジタルチューナー/BSデジタルチューナーなどからの映像信号を検出して録画を開始する機能です。

「接続している機器で番組の予約(電源オン)」「本機の電源がオン」「録画が開始」といった流れになります。接続している機器の電源がオフになると録画を終了して、オートスタート録画待機状態のまま、本機の電源がオフになります。

Q2: オートスタート録画を設定できない！

再生中、または録画中は設定できません。

録画できないディスクをセットしていませんか？セットされているディスクのオリジナルのタイトル数が99ありませんか？

[ディスク保護]が[オン]に設定されているディスクをセットしていませんか？(P.139)。

Q3: オートスタート録画が開始されない！

タイマー予約録画中、またはディスク予約録画中はオートスタート録画が開始されません。また、オートスタート録画中に、他の録画予約の開始時刻になったときは、オートスタート録画は中断され、予約されていた録画が開始されます。録画が終了すると、オートスタート録画は再開されます。

外部入力端子に接続した機器の映像を録画する

1 [外部音声]の設定をする

- ・二カ国語放送の番組を録画するときは、[外部音声]を[二カ国語]に設定します(P.126)。
- ・二カ国語放送の番組をDVD-R/RW(ビデオモード)で録画するとき、または録画モードをFINE/MN32に設定してDVD-RW(VRモード)に録画するとき(DV入出力選択時を除く)は、[二カ国語時記録音声]の設定で記録する音声を選択してください(P.126)。

2 入力切換ボタンを押す

押すたびに下記のように切り換わります。

外部入力端子	表示チャンネル
入力1/BSデコーダ	L1
入力2/オートスタート録画	L2
入力3(本体前面)	L3
DV入出力(本体前面)	DV

3 録画モードボタンを押す

録画モードを切り換えます。詳しくはP.114-115をご覧ください。

4 録画●ボタンを押す

- ・録画を開始します。
- ・テレビ画面に[録画]と表示され、本体の[REC]インジケーターが点灯します。

注意

「録画禁止」信号を含む映像を録画することはできません。また、視聴のみでも正しい映像が得られないことがあります(P.163)。

いろいろな機器と接続しましょう

デジタルビデオカメラと接続して録画する



デジタルビデオカメラで撮影した映像をディスクにダビングして、保存することができます。ダビングのしかたについてはP.105-107をご覧ください。また、本機で編集した映像をデジタルビデオカメラなどへ出力することができます。オーディオ・ビデオケーブルで接続する場合はP.108をご覧ください。

DV 端子に接続するときのご注意

本機はi.LINK^{*1}を利用して、DV方式のデジタルビデオカメラと接続し、映像・音声の入出力を行うことができます。また本機のリモコンでデジタルビデオカメラを操作しながら、カメラからの映像を入力することもできます(DV取り込み)(P.106-107)。

デジタルビデオカメラとの映像の入出力、またはDV取り込みが正しく動作しないときは、『故障?ちょっと調べてください(Q&A)』(P.172)をご覧ください。画面表示については、『テレビ画面にこんな表示が出たときは』(P.107)をご覧ください。

*1 i.LINK について

- i.LINKは、i.LINK端子を持つ機器間で、映像・音声・データ信号・コントロール信号を入出力し、他機のコントロールを行うことができる機能です。
- i.LINKはIEEE1394-1995仕様およびその拡張仕様を示す呼称で、はi.LINKに準拠した製品につけられるロゴです。
- i.LINK・は商標です。

接続機器について

本機のDV端子は、DVC-SD方式の信号のみを入出力できます。CSデジタルチューナー/BSデジタルチューナー、D-VHS方式ビデオカセットレコーダー、DVDプレーヤー、またはAVアンプなどとは信号の方式が異なるため、映像信号の入出力はできません。

本機と接続できるデジタルビデオカメラは1台のみです。また、他のi.LINK端子をもつ機器と同時に接続することはできません。

デジタルビデオカメラによっては、信号の入出力や本機からの操作ができないことがあります。

DV端子に接続している機器から本機を操作することはできません。

本機2台をDV端子で接続したとき、どちらか1台からもう1台を操作することはできません。

映像・音声・データの入出力について

日付/時刻の情報、またはカセットメモリの内容を本機で記録することはできません。

「録画禁止」または「1回だけ録画可能」の映像/音声を録画することはできません。

DVDの再生時のみ、映像/音声を出力できます。テレビ番組、外部入力、CD、またはビデオCDの映像/音声を出力することはできません。

「1回だけ録画可能」または「録画禁止」の映像/音声を出力することはできません。

DV入出力端子から入力されている音声はドルビーデジタルで記録されます。

デジタルビデオカメラによっては、停止状態から再生を開始しても、映像・音声がしばらく本機から出力されないことがあります(最長30秒程度)。本機から映像が出力されるまでそのままお待ちください。

音声モードについて

デジタルビデオカメラは一般に、下記の2つの音声モードがあります。

- 16bit (48kHz)
高音質ですが、1つのステレオ音声しか扱えません。
- 12bit (32kHz)
2つのステレオ音声(ステレオ1/ステレオ2)を扱えます。一般に、ステレオ1には録画したときの音声、ステレオ2にはアフレコ音声記録されます。本機に12bitの音声を入力したときに記録できる音声は、ステレオ1またはステレオ2のいずれか1つとなります。ステレオ1と2を本機で同時に記録するときは、デジタルビデオカメラに付属のオーディオ・ビデオケーブルなどで外部入力3端子と接続してください(P.108)。

本機から出力される音声モードは16bitのみです。本機では、44.1kHzの入力音声は扱えません。

DV 取り込みについて

DV取り込み中に下記のような状態になると異常な映像が記録されることがあります。

- デジタルビデオカメラで無録画部分を再生したとき
- 途中でDVケーブルを抜いたり、デジタルビデオカメラの電源をオフにしたとき。
- デジタルビデオカメラの再生を停止したとき。

デジタルビデオカメラと接続する

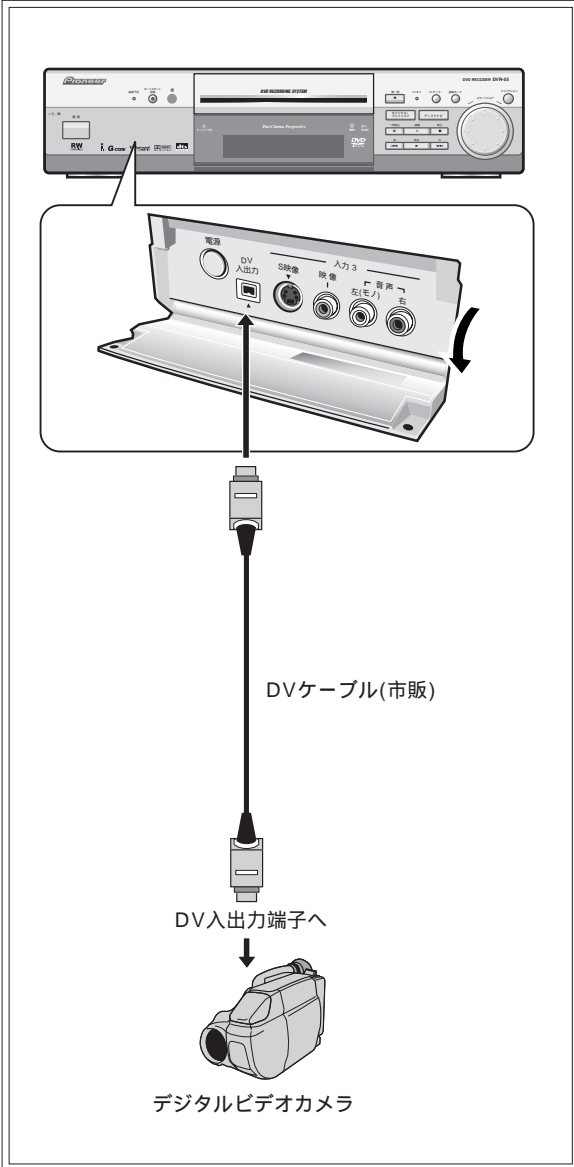

本機からデジタルビデオカメラにダビングするには

本機の再生映像を DV 入出力端子に接続したデジタルビデオカメラに録画することができます。本機で再生を開始すると、接続したデジタルビデオカメラから映像 / 音声が出力されます (DV 入出力端子は外部出力端子として機能します)。

- 1 録画したい映像(ディスク)を本機で再生する
再生については、P.43-58 をご覧ください。
- 2 デジタルビデオカメラの録画を開始する
デジタルビデオカメラの詳しい操作方法については、デジタルビデオカメラの取扱説明書をご覧ください。

さすく使う

各部のなまえ

録画

再生

消去・編集

接続

設定

便利機能

その他



デジタルビデオカメラから本機にダビングするには(DV取り込み)

本機のDV入出力端子に接続したデジタルビデオカメラの再生映像を録画することができます。デジタルビデオカメラにテープが入っていて、モードがビデオ(テープ)になっているときにDV取り込みを行うことができます。

- 1 記録する音声を選択する
 - [DV入力音声]の設定で[ステレオ1]、または[ステレオ2]を選択します(P.127)。
 - ニカ国語放送の番組などを録画するときは、[外部音声]を[ニカ国語]に設定します(P.126)。
 - DVD-R/RW(ビデオモード)にニカ国語放送の番組などを録画するときは、[ニカ国語時記録音声]の設定で記録する音声を選択します(P.126)。

- 2 DV取込ボタンを押す
DV取り込み画面が表示されます。



DV取り込み画面では、本機のリモコンボタンをデジタルビデオカメラの操作に使用します。上記のボタンを使用することができます。

- 3 デジタルビデオカメラを操作して、録画を開始する場面を選択する

- 4 [録画 開始]を選択して、**決定ボタン**を押す
DV取り込みを開始します。デジタルビデオカメラは再生を、本機は録画を自動的に開始します。



注意

撮影モードの映像を録画するときは、P.103をご覧ください。録画モードがEPに設定されているときは、LPで録画されます。またMN1～8に設定されているときは、MN9で録画されます。

通常、録画モードがFINE、またはMN32のときは音声がリニアPCMで記録されますが、DV入出力端子からの映像を録画する場合には、音声はドルビーデジタルで記録されます。

 **メモ**

DV 取り込み中、デジタルビデオカメラ側で映像の無記録 / 録画禁止部分が再生されると、本機の録画は一時停止します。無記録 / 録画禁止部分をすぎると、録画を再開します。

「DV 取り込み」画面でデジタルビデオカメラの映像を本機で録画するときに、デジタルビデオカメラが停止した状態から録画を開始すると、はじめの部分が録画されなかったり、録画が開始されないことがあります。映像・音声をはじめから録画するために、デジタルビデオカメラを再生一時停止にしてから録画を開始してください。

 **Q & A**

Q: 本機のリモコンでデジタルビデオカメラを操作できない!

DV 取り込み中(録画中)に操作することはできません。なお、録画を一時停止、または停止すると再度操作することができます。停止 / 録画一時停止については下記をご覧ください。

DV 取り込みを終了するには

[録画 停止]を選択して、**決定ボタン**を押す
本機の録画、およびデジタルビデオカメラの再生が停止します。録画が終了すると、カーソルが[録画 開始]に移動します。

DV 取り込みを一時停止するには

[録画 一時停止]を選択して、**決定ボタン**を押す
本機の録画、およびデジタルビデオカメラの再生が一時停止します。カーソルが[録画 開始]に移動します。

DV 取り込み画面を終了するには

DV 取込ボタン、または**戻るボタン**を押す
DV 取り込み中(録画中)に終了することはできません。録画を停止してから終了してください。

テレビ画面にこんな表示が出たときは

DV カメラが接続されていません。

デジタルビデオカメラが接続されていない、またはデジタルビデオカメラの電源がオフのとき表示されます。

複数の DV カメラは同時に接続できません。

本機の DV 端子に、デジタルビデオカメラが 2 台以上接続されているとき表示されます。本機の DV 端子は、1 台のデジタルビデオカメラの接続にのみ対応しています。

DV カメラにテープが入っていません。

デジタルビデオカメラにテープが入っていないとき表示されます。

DV カメラが撮影モードもしくは録画一時停止状態になっています。

デジタルビデオカメラが撮影モード、または録画一時停止中のとき表示されます。

DV カメラが録画状態です。

デジタルビデオカメラが録画中のときに表示されます。DV 取り込みするときは、デジタルビデオカメラの録画を一度停止してください。

DV カメラの再生が中断しました。

デジタルビデオカメラのテープを最後まで再生して停止したときなどに表示されます。

DV カメラを操作できませんでした。

デジタルビデオカメラが動作しなかったときに表示されます。

DV カメラを操作できません。

デジタルビデオカメラが本機から操作できない状態のとき表示されます。デジタルビデオカメラの電源を入れ直すなどしてください。

いろいろな機器と接続しましょう

アナログビデオカメラと接続して録画する

アナログビデオカメラで撮影した映像を本機に録画することができます。アナログビデオカメラを接続するときは、本体前面部の入力端子に接続すると便利です。ビデオカメラによっては、専用コードで接続します。ビデオカメラの取扱説明書も合わせてご覧ください。

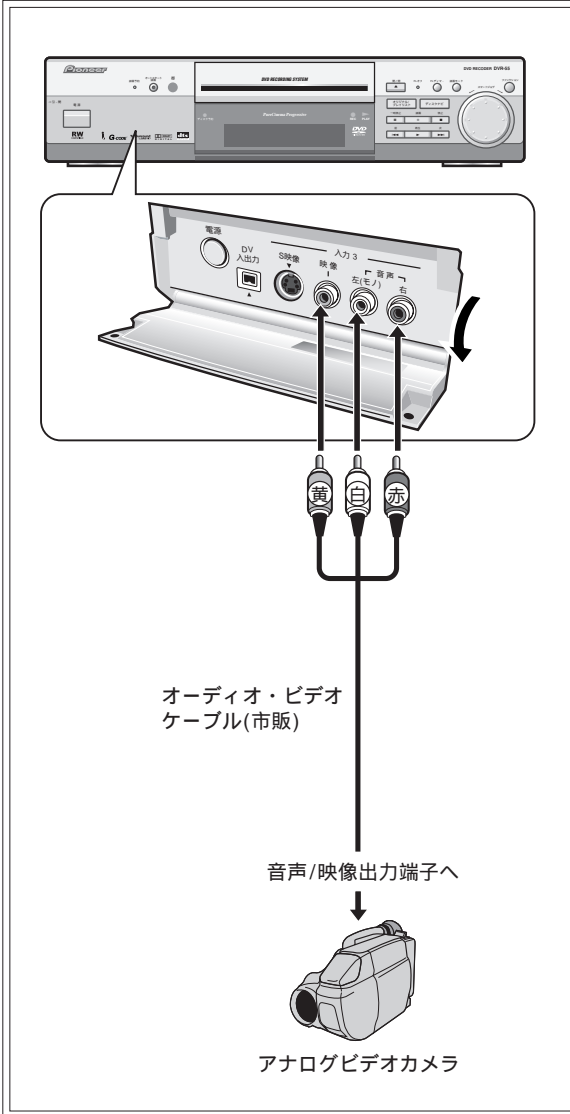

メモ

接続するアナログビデオカメラの音声がモノラルのときは、入力3の音声左(モノ)端子に接続してください。左右に同じ音声記録されます。Sビデオケーブルで接続することもできます。

AV アンプと接続する

ドルビーデジタル、またはDTS 音声に対応したAVアンプと接続して、5.1chサラウンドを楽しむことができます(P.164-165)。AVアンプの取扱説明書も合わせてご覧ください。

注意

デジタル接続するときは、[音声出力]を正しく設定してください(P.128-129)。正しく設定されていないと、大音量によって耳に障害を受けたり、スピーカーを破損したりする恐れがあります。

i.LINK(A&Mプロトコル)対応のAVアンプとは信号方式が異なるためi.LINKで接続して映像/音声を入力することはできません。

メモ

二カ国語放送を録画したディスクの音声を切り換えるためには、アナログ音声入出力端子も接続してください。

S映像、コンポーネント映像、またはD映像端子の付いているAVアンプと接続することができます(P.93-94)。

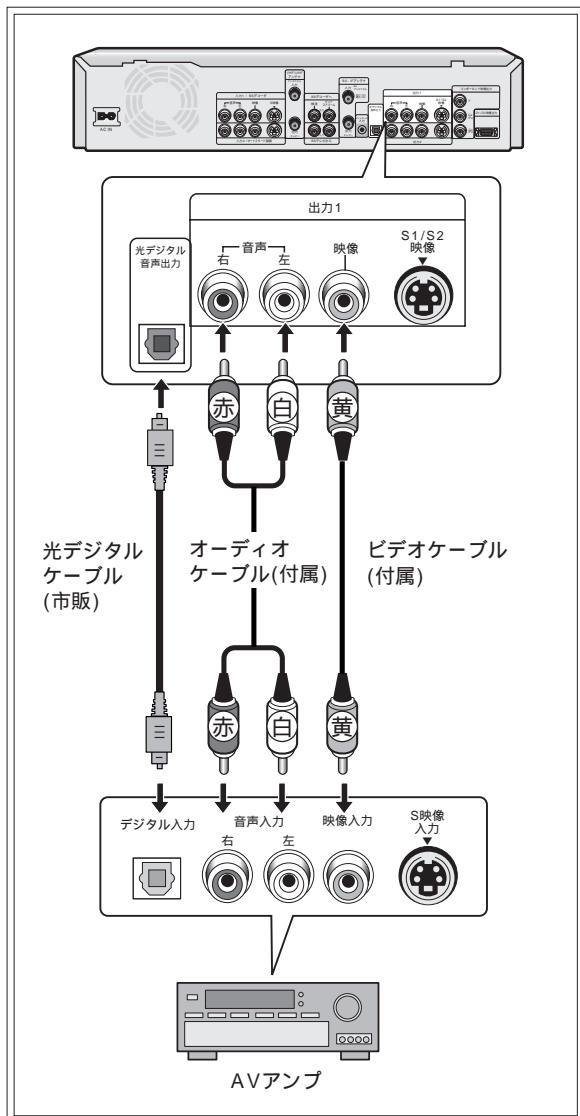

さっそく使う

各部のなまえ

録画

再生

消去・編集

接続

設定

便利機能

その他

設定項目一覧

設定する前にお読みください

再生中などに設定できない項目

変更できない項目は、テレビ画面に灰色で表示されます。また、本機の状態によって選択できる項目が異なります。

メモ

無操作のまま、設定画面を約 20 分表示させたままにしておくと自動的に終了します。すでに**決定ボタン**を押して設定した項目は有効になります。

設定画面でよく使うボタン

設定画面を表示 / 終了する



項目を選択する、またはカーソルを移動する



項目を決定する



1つ前の画面に戻る



設定 / 予約画面を表示する

停止中に**設定 / 予約ボタン**を押す
設定 / 予約画面が表示されます。

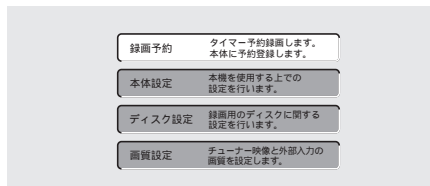

録画予約(ディスク予約)(P.33-35)

タイマー予約録画します。

本体設定(P.112-137)

本機を使用する上での設定を行います。

ディスク設定(P.38-39, 41, 138-139)

録画用のディスクに関する設定を行います。

画質設定(P.142-145)

チューナー映像と外部入力の画質を設定します。

再生中は、再生画質を調整します。

本機では、画面表示にNECのフォント「FontAvenue[®]」を使用しています。

*FontAvenueはNECの登録商標です。

設定項目一覧

本体設定	●基本	●時計合わせ	➡	P.112	さすく使う
		●ジャスト録画	➡	P.113	
		●マニュアル録画	➡	P.114	
		●シームレス再生	➡	P.116	
		●リモコンモード	➡	P.116	
		●セットアップナビ	➡	P.116	
	●チューナー	●一括チャンネル設定	➡	P.117	各部のなまえ
		●個別チャンネル設定	➡	P.118	
		●ガイドチャンネル設定	➡	P.120	
		●BSアンテナ電源	➡	P.121	
		●BSアンテナ合わせ	➡	P.121	
	●映像	●テレビ画面サイズ	➡	P.122	録画
		●ポーズモード	➡	P.123	
	●映像入出力	●コンポーネント出力	➡	P.124	再生
		●S映像出力	➡	P.125	
		●DVリンク	➡	P.125	
	●音声入力	●外部音声	➡	P.126	消去・編集
		●二カ国語時記録音声	➡	P.126	
		●DV入力音声	➡	P.127	
		●入力1音声レベル	➡	P.127	
		●入力2音声レベル	➡	P.127	
		●入力3音声レベル	➡	P.127	
	●音声出力	●デジタル出力	➡	P.128	接続
		●Dolby Digital出力	➡	P.128	
		●DTS出力	➡	P.129	
		●96kHzPCM出力	➡	P.129	
		●MPEG出力	➡	P.129	
●オーディオDRC		➡	P.130		
●バーチャルサラウンド		➡	P.130		
●言語	●音声言語	➡	P.131	設定	
	●字幕言語	➡	P.131		
	●言語設定オート	➡	P.132		
	●DVDメニュー言語	➡	P.132		
	●字幕表示	➡	P.133		
	●字幕オフ時	➡	P.133		
●オプション	●視聴制限	➡	P.134	便利機能	
	●画面表示	➡	P.135		
	●アングルマーク表示	➡	P.135		
	●フレームサーチ	➡	P.136		
	●DVD-RW自動初期化	➡	P.136		
	●ナビマーク	➡	P.136		
	●オートチャプター	➡	P.137		
	ディスク設定	●基本	●ディスク予約		➡
●ディスク名入力			➡	P.138	
●ディスク保護			➡	P.139	
●初期化		●VRモード	➡	P.139	
		●ビデオモード	➡	P.139	
●ファイナライズ		●ファイナライズ実行	➡	P.41	
		●ファイナライズ解除	➡	P.42	

基本的な設定を変更したいとき(本体設定「基本」)

時計を合わせる(時計合わせ)



- 1 停止中に**設定 / 予約ボタン**を押す
設定 / 予約画面が表示されます。

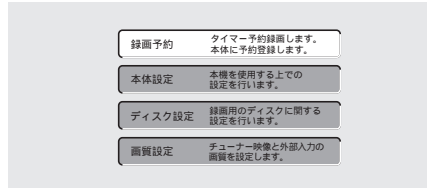

- 2 本体設定を選択して、**決定ボタン**を押す
本体設定の画面が表示されます。

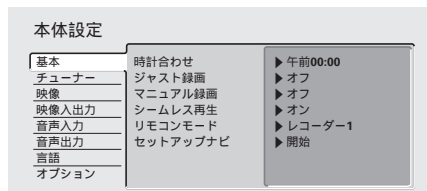

- 3 [基本]を選択して、カーソルを右へ移動する
[時計合わせ]を選択します。

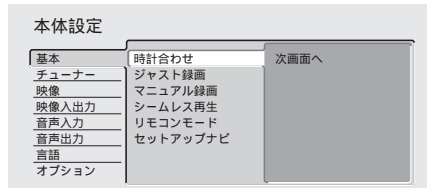

- 4 [次画面へ]を選択して、**決定ボタン**を押す
日付、および時刻の入力画面が表示されます。

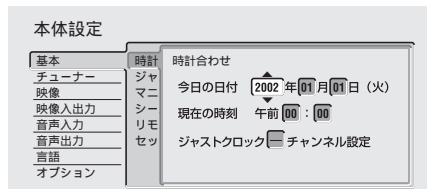

- 5 ↑ ↓で[年]を設定する
押すたびに数字が切り換わります。

- 6 →を押す
カーソルが次の項目([月])に移動します。

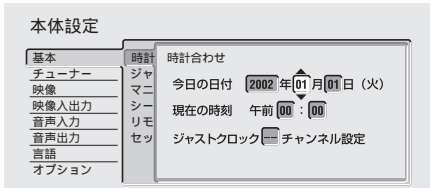

- 7 5 ~ 6を繰り返して、[今日の日付]、および[現在の時刻]を設定する

- 8 [分]を設定後、[ジャストクロック]を選択する

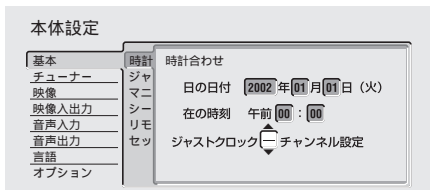

- 9 ↑ ↓でNHK教育チャンネルを選択して、**決定ボタン**を押す
- ・ 時計が動作します。
 - ・ [-]を選択したときは、ジャストクロック機能が働きません。

ジャストクロックとは

NHK教育チャンネルの時報に合わせて時刻を自動的に修正する機能です。本機の電源がオフのとき、放送局の正午の時報に合わせて時刻を修正します。ただし、下記のようなときは、ジャストクロック機能が働きません。

- ・ 時報が放送されないとき。
- ・ 時報が放送されるときに本機の電源がオンのとき。
- ・ 時報と本機の現在時刻が3分以上ずれているとき。
- ・ 時報のバックに別の音声が流れているとき。
- ・ 時報の前後数分間に録画が予約されているとき。
- ・ オートスタート録画機能がオンになっているとき。

ディスク残量に合わせて自動的に録画レベルを変更する(ジャスト録画)

ディスク残量が不足していると予約している番組をすべて録画できないことがあります。[ジャスト録画]を[オン]に設定すると、録画を開始する前に自動で録画レベルを変更します。録画レベルを変更することによって予約している番組をできるだけ長く録画することができます。

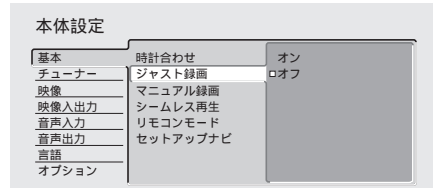

オン

ジャスト録画機能が働きます。

オフ(出荷時の設定)

ジャスト録画機能が働きません。

注意

ジャスト録画は予約しているすべての番組を録画する機能ではありません。予約録画を開始するとき、設定されている録画レベルで録画しきれない場合に働きます。

タイマー予約録画、またはディスク予約録画のときのみ働きます。

録画レベルがEP/MN1でもディスク残量が不足しているときは、EP/MN1で可能な限り録画します(ただし、外部入力[DV]を選択しているときは、録画レベルがLP/MN9より下の録画レベルには変更されません)。

録画レベルは、予測に基づいて余裕をもって設定されますので、若干のディスク残量が発生します。そのため、ジャスト録画が働いたあとでも、次に予約されている番組が録画されることがあります。

基本的な設定をしましょう(本体設定「基本」)

録画レベルをより細かく設定する(マニュアル録画)

4つの録画モード(FINE/SP/LP/EP)よりも細かく録画レベルを選択することができます。

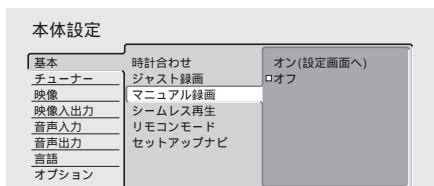

オン

32段階の録画レベルから選んだお好みの録画モード[MN]を使用できるようになります。録画レベルの設定については右記をご覧ください。録画モードボタンを押すと、録画モードが下記のように切り換わります。

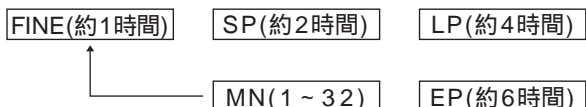

([MN]の録画レベルは[マニュアル録画]で設定されたレベルになります。)

オフ(出荷時の設定)

録画モードボタンを押すと、録画モードが下記のように切り換わります。



メモ

録画モード(FINE/SP/LP/EP)をMNに置き換えると録画レベルは下記ようになります。

FINE = MN32
SP = MN21
LP = MN9
EP = MN1

[MN]の録画レベルを設定するには

1 [オン(設定画面へ)]を選択して、決定ボタンを押す

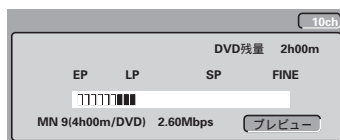

2 ← →でレベルを設定する

- 録画レベルと録画時間の関係、および録画レベルに関する注意事項についてはP.115をご覧ください。
- 前◀◀/次▶▶ボタンを押すたびに、録画レベルを下記のように切り換えることができます。



3 ↓で[プレビュー]を選択して、決定ボタンを押す

映像が表示され画質を確認することができます。画質を確認しないときは5に進んでください。

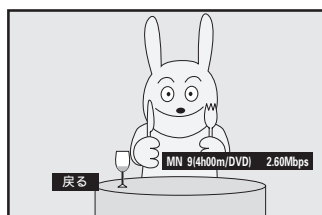

4 決定ボタンを押す

[マニュアル録画]のレベル設定画面に戻ります。

5 決定ボタンを押す

- [MN]の録画レベルが確定されます。
- 本体設定画面に戻ります。

録画レベルと録画時間について

DVD-RW(VR)			DVD-R	DVD-RW(VIDEO)
録画レベル	録画時間		録画レベル	録画時間
MN1	360分	EP	MN1	360分
MN2	345分		MN2	345分
MN3	330分		MN3	330分
MN4	315分		MN4	315分
MN5	300分		MN5	300分
MN6	285分		MN6	285分
MN7	270分		MN7	270分
MN8	255分		MN8	255分
MN9	240分	LP	MN9	240分
MN10	230分		MN10	230分
MN11	220分		MN11	220分
MN12	210分		MN12	210分
MN13	200分		MN13	200分
MN14	190分		MN14	190分
MN15	180分		MN15	180分
MN16	170分		MN16	170分
MN17	160分		MN17	160分
MN18	150分		MN18	150分
MN19	140分		MN19	140分
MN20	130分		MN20	130分
MN21	120分	SP	MN21	120分
MN22	110分		MN22	110分
MN23	105分		MN23	105分
MN24	100分		MN24	100分
MN25	95分		MN25	95分
MN26	90分		MN26	90分
MN27	85分		MN27	85分
MN28	80分		MN28	80分
MN29	75分		MN29	75分
MN30	70分		MN30	70分
MN31	65分		MN31	65分
MN32	61分	FINE	MN32	61分

 メモ

録画時間は12cm片面未使用ディスクの場合の目安です。

DVD-R/RW(ビデオモード)とDVD-RW(VRモード)では、画質が大きく変わる録画レベルが異なります。画質が大きく変わる録画レベルを太線で示しています。

数値が大きいくほど、高画質で録画することができます。数値が小さいほど、長時間録画することができます。

MN32・FINEに設定すると、音声がりニアPCMで記録されます(DV入出力端子に接続されている機器から録画するときを除く)。MN32・FINE以外に設定したときは、音声ドルビーデジタルで記録されます。録画レベルがMN1～MN8に設定されているとき、DV入出力端子に接続されている機器の映像はMN9で録画されます(MN1～MN8で録画することはできません)。

録画レベルがEPに設定されているとき、DV入出力端子に接続されている機器の映像はLPで録画されず(EPで録画することはできません)。

VBR(可変ビットレート)制御^{*1}で録画されるため、映像によって録画時間が変わります。録画時間は目安としてお考えください。

 注意

録画する映像の画質が悪いとき(受信状態の悪いテレビ放送など)、表よりも録画時間が短くなることがあります。

録画されている時間とディスク残量の合計が、表の値と一致しないことがあります。

正確な録画時間は、録画が終了しないとわかりません。

オリジナルでの編集を多く行ったディスクは、ディスク全体の録画可能時間が減ることがあります。

静止画のような映像、または音声のみを録画し続けたときは、設定している録画レベルの録画時間よりも実際の録画時間が長くなることがあります。

^{*1} Variable Bit Rate 制御の略で、動きの早い部分や色の移り変わりの激しいところなどの複雑な映像には符号量を多く割り当て、逆の場合には少なく割り当てるといようにビットレート(一定時間に転送する符号量)を可変で制御することです。いつも同じ符号量を割り当てるCBR(Constant Bit Rate)制御に比べ、同じ時間の映像を同じ容量を使って録画した場合、飛躍的に画質が向上します。

基本的な設定をしましょう(本体設定「基本」)

編集作業などでできた映像のつなぎ目を滑らかに再生する(シームレス再生)

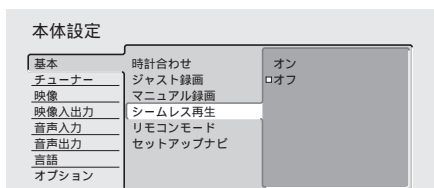

オン

編集作業などでできた映像のつなぎ目を滑らかに再生します。ただし、映像のつなぎ目が多少ずれることがあります。

オフ(出荷時の設定)

映像のつなぎ目で一瞬再生が一時停止したように見えますが、映像のつなぎ目がずれません。

本機とリモコンを対応させる(リモコンモード)

複数のパイオニア製DVDレコーダーをお使いのときに、本機とリモコンを対応させて誤動作をしないようにします。

注意

リモコンモードを設定するときは、必ず本体から設定してください。

本体でリモコンモードを設定したときは、本体に合わせて必ずリモコンも設定してください(下記)。

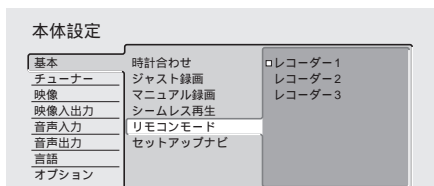

リモコンを設定するには

例 リモコンモードを[2]に設定する

戻るボタンを押しながら、数字ボタンの2を3秒以上押し続ける

- 設定が完了するとインジケータが点灯します(ボタンから指を離すとインジケータは消えます)。
- [1]に設定したいときは数字ボタンの1を、[3]に設定したいときは数字ボタンの3を押します。

レコーダー 1(出荷時の設定)

リモコンモードを1に設定したリモコンと対応します。この設定にした場合、本体表示窓に[1]は表示されません。

レコーダー 2

リモコンモードを2に設定したリモコンと対応します。本体表示窓に2と表示されます。

レコーダー 3

リモコンモードを3に設定したリモコンと対応します。本体表示窓に3と表示されます。

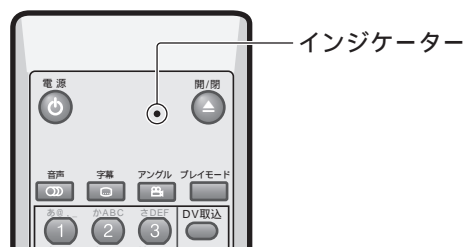

セットアップナビを使って設定する

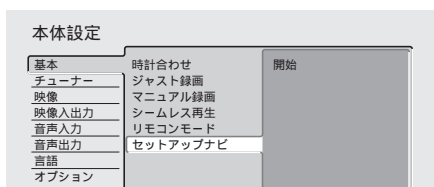

開始

セットアップナビでの設定を開始します。詳しくはP.12-16をご覧ください。

チューナーの設定を変更したいとき(本体設定「チューナー」)



お住まいの地域、または最寄りの地域に合わせてチャンネルを設定する(一括チャンネル設定)

VHF/UHFの放送局の受信チャンネル、およびGコードシステムで使用するガイドチャンネルを設定します。一括チャンネル設定で合わせることができなかったチャンネル、および追加/変更したいチャンネルの設定についてはP.118をご覧ください。

1 設定 / 予約ボタンを押す

設定 / 予約画面が表示されます。

2 本体設定を選択して、決定ボタンを押す

本体設定画面が表示されます。

3 [チューナー] [一括チャンネル設定] [次画面へ]を選択して、決定ボタンを押す

地域名、およびコードの入力画面が表示されます。

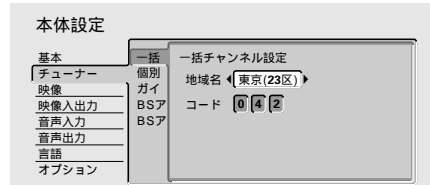

4 ← →で地域名を選択して、決定ボタンを押す

一括チャンネル設定結果画面が表示されます。新聞の番組表などで確認してください。

本体設定					
一括チャンネル設定結果					
表示	受信	ガイド	表示	受信	ガイド
1	1	80	9	46	46
2	14	14	10	10	10
3	3	90	11	38	38
4	4	4	12	12	12
5	16	16			
6	6	6	BS 5	BS 5	73
7	42	42	BS 7	BS 7	74
8	8	8	BS11	BS11	76

コードを入力して地域を選択するには

各地域のコードについては『地域別地域コード・放送局一覧』(P.150-159)をご覧ください。

例 三島・沼津の地域コード"070"を入力する

① ↓で[コード]を選択して、数字ボタンを0、7、0と押す

② 決定ボタンを押す

一括チャンネル設定結果画面が表示されます。

6 決定ボタンを押す

一括チャンネル設定結果画面が終了します。

さっそく使う

各部のなまえ

録画

再生

消去・編集

接続

設定

便利機能

その他

チューナーの設定を変更したいとき(本体設定「チューナー」)

チャンネルを追加 / 変更する(個別チャンネル設定)

ケーブルテレビ(CATV)などのチャンネルを追加したり、設定されたチャンネルを変更したいときに設定します。

注意

チャンネルを追加 / 変更したときは、ガイドチャンネルの設定も行ってください(P.120)。

表示チャンネル・受信チャンネル・ガイドチャンネルとは

表示チャンネル

本体表示窓、またはテレビ画面に表示されるチャンネルです。チャンネル切り換え、またはタイマー予約をするときのチャンネル選択に使用します。

受信チャンネル

放送局からの電波を受信するためのチャンネルです。ただし、すべてのチャンネルを受信することはできません。地域、または電波の強弱によって受信できる放送局の数に制限があります。

ガイドチャンネル

Gコードシステム^{*1}での予約録画に使用するチャンネルです。放送局ごとに指定されています。

^{*1} Gコードは、ジェムスター社の登録商標です。

Gコードシステムは、ジェムスター社のライセンスに基づいて生産しております。

メモ

BS/CATVでは、受信チャンネルがそのまま表示チャンネルとなります。

表示チャンネル1～62には、受信チャンネル1～62を自由に割り当てることができます。

BS-9のハイビジョン放送には対応していません。

- 1 [チューナー] [個別チャンネル設定] [次画面へ] を選択して、**決定ボタン**を押す



- 2 **チャンネル(+ / -)ボタン**を押す
押すたびに[表示チャンネル]が下記のように切り換わります。

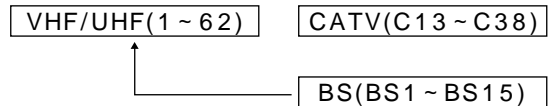

例 表示チャンネル 5ch を選択したとき



- 3 ← →で[スキップ]を[しない]に設定する
[する]を選択すると、**チャンネル(+ / -)ボタン**、または**スマートジョグ**でチャンネルを切り換えたときにチャンネル(例では5ch)がとばされます。

- 4 ↓で[受信チャンネル]を選択する

- 5 ← →で割り当てたい受信チャンネルを設定する
・ 受信されているチャンネルの映像がテレビ画面に表示されます。
・ [表示チャンネル]をC13～C38(CATV)とBS1～BS15(BS)に設定したときは、受信チャンネルを変更することができません。

チューナーの設定を変更したいとき(本体設定「チューナー」)

6 ↓で[手動微調整]を選択する

7 ← →で[する]/[しない]を選択する

- ・映像の映りが悪いときに設定してください。映りに問題がないときは10に進んでください。
- ・[しない]に設定したときは、本機が自動で最適な調整をします(チャンネルの切り換えに少し時間がかかることがあります)。
- ・[表示チャンネル]をBS1～BS15(BS)に設定したときは、手動微調整することができません。

8 ↓で[レベル]を選択する

9 ← →で映像の映りが良くなるレベルに調整する

10 さらに他のチャンネルを設定するときは、2～9を繰り返す

11 決定ボタンを押す

個別チャンネル設定が終了します。

WOWOW デコーダに接続したときは

[表示チャンネル]で[BS5]を選択して、[BSデコーダ設定](下記)を[外部固定]に設定してください。

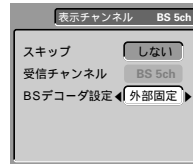

メモ

[外部固定]、または[自動]を選択すると、入力1/BSデコーダ端子はWOWOW デコーダ専用を設定されます。そのため、本体のスマートジョグ、リモコンのチャンネル(+/-)ボタン、または入力切替ボタンで、[外部入力1(L1)]を選択することができなくなります。

[BS デコーダ設定]について

内部固定

WOWOW デコーダを経由しないで、本機内蔵のアナログBSチューナーの映像/音声を出力します。

外部固定

入力1/BSデコーダ端子に接続しているWOWOWデコーダの映像/音声を出力します。スクランブルの有無に関わらず常にWOWOWデコーダを経由しますので、気象条件の悪化などによってスクランブルの有無を誤検出したときでも出力信号の切り換えが発生しません。

自動

スクランブルがかかっていないときには本機内蔵のアナログBSチューナーの映像/音声を出力します。スクランブルがかかっているときには、入力1/BSデコーダ端子に接続しているWOWOWデコーダの映像/音声を出力します。電波の受信状況によっては自動切り換えが適切に働かないことがありますので、[外部固定]に設定することをおすすめします。

チューナーの設定を変更したいとき(本体設定「チューナー」)

ガイドチャンネルを設定する(ガイドチャンネル設定)

『個別チャンネル設定』(P.118-119)でチャンネルを追加 / 変更したときは、『地域別ガイドチャンネル一覧』(P.149)をご覧ください、ガイドチャンネルを設定してください。

- 1 [チューナー] [ガイドチャンネル設定] [次画面へ]を選択して、**決定ボタン**を押す

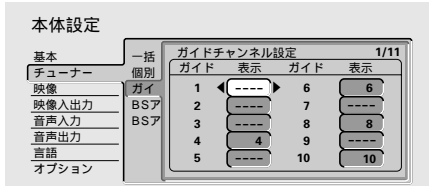

- 2 前◀◀/次▶▶ボタンを押す
 - ・ [ガイド]欄に設定したいガイドチャンネルが表示されている画面を選択します。
 - ・ 『地域別ガイドチャンネル一覧』(P.149)で設定したい放送局のガイドチャンネル(1 ~ 106)を確認してから画面を選択してください。
 - ・ ガイドチャンネル 68 ~ 70 は使用できないため、表示されません。
- 3 ↑ ↓で、設定したいガイドチャンネルの[表示]欄を選択する
- 4 ← →で、[表示]チャンネルを設定する
- 5 さらに他のチャンネルを設定するときは、2 ~ 4を繰り返す
- 6 **決定ボタン**を押す

本機から BS アンテナに電源を供給する(BS アンテナ電源)

本機と BS アンテナを接続したときに設定します。BS アンテナとの接続については、P.8 をご覧ください。

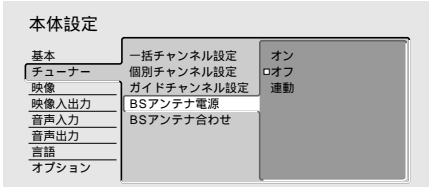

オン

本機とBSアンテナを直接接続したときに設定します。常に本機から BS アンテナに電源が供給されます。

オフ(出荷時の設定)

本機とBSアンテナを接続していない、またはマンションなどの共同受信システムと接続したときに設定します。

連動

本機とBSアンテナを直接接続したときに設定します。下記のいずれかの条件を満たしているときのみBSアンテナに電源が供給されます。

- 本機の電源がオンで、さらに本機でBSチャンネルを選択しているとき。
- テレビから本機のBS-IFアンテナ出力端子にBSアンテナの電源が供給されているとき。

BS アンテナの受信角度を調整する(BS アンテナ合わせ)

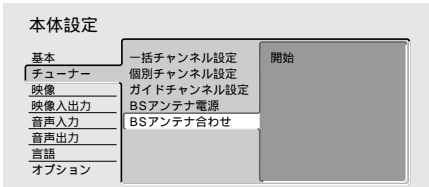

開始

BS アンテナ合わせ画面が表示されます。

[開始]を選択したとき

入力レベルが高くなるようにアンテナの角度を合わせます。MAXの値は、アンテナ合わせ中の入力レベルの最大値を保持します。角度微調整の際は、入力レベルが高くなるように調整してください。



映像の設定を変更したいとき(本体設定「映像」)

お使いのテレビに合わせて画面の縦横比を設定する(テレビ画面サイズ)

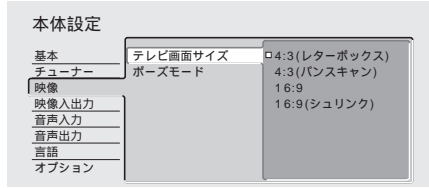

4:3(レターボックス)(出荷時の設定)

従来サイズのテレビと接続し、レターボックス方式(下記)で見たいときに選択します。

4:3(パンスキャン)

従来サイズのテレビと接続し、パンスキャン方式(下記)で見たいときに選択します。パンスキャン方式での視聴が禁止されているディスクでは、この設定を選んでいてもレターボックス方式で出力されます。

16:9







ワイド(16:9)テレビと接続したときに選択します。

16:9(シュリンク)

コンポーネント映像出力端子またはD1/D2映像出力端子にプログレッシブ対応ワイド(16:9)テレビを接続していて、4:3映像が横長に表示され、テレビ側で正しい縦横比に切り換えられない場合に選択します。



お使いのテレビに合わせて[テレビ画面]の設定は？

お使いのテレビに合わせて、下記のように本機の[テレビ画面サイズ]の設定をしてください。

お使いのテレビが従来サイズ のとき		お使いのテレビが16:9のテレビ		
本機の設定	映像の見えかた	本機の設定	テレビの設定	映像の見えかた
4:3 (レターボックス)	16:9の映像  4:3の映像 	16:9	フル	16:9の映像 
4:3 (パンスキャン)	16:9の映像  4:3の映像 		ノーマル	4:3の映像 

映像の設定を変更したいとき(本体設定「映像」)

プログレッシブ対応ワイド(16:9)テレビ側で正しい縦横比に切り換えができないとき16:9(シュリンク)を選択します。

お使いのテレビが16:9のテレビ	本機の設定	テレビの設定	映像の見えかた
	16:9(シュリンク) コンポーネント映像端子(D1/D2映像端子)にプログレッシブ出力している(P.124)場合のみ有効	フル	4:3の映像 

Q & A

Q: テレビ画面サイズの設定が切り換わらない!

縦横比変換を禁止しているDVDビデオがあります。ディスクジャケットなどで確認してください(一般のDVDビデオでは、16:9(ワイド)、または4:3(レターボックス)での視聴がほとんどです)。アスペクト信号(ID-1)が入っていない縦長の映像を外部入力(L1 ~ L3)から録画したときは切り換わりません。外部入力端子に接続している機器側で4:3の正常な映像を出力させて録画してください。DVD-R/RW(ビデオモード)で16:9(ワイド)の映像を録画したときは切り換わりません。

メモ

[テレビ画面サイズ]が自動的に切り換わるディスクがあります。外部入力から録画したDVD-RW(VRモード)の映像を再生したとき、[テレビ画面サイズ]で設定した通りの見え方で視聴できないことがあります。このときは、テレビ側で見え方を変更してください。DVD-RW(VRモード)では、4:3(パンスキャン)に設定していても、録画モードがEP/LPまたは録画レベルがMN1 ~ 20で録画された映像は4:3(レターボックス)で出力されます。

DVDを一時停止しているときの映像の状態を切り換える(ポーズモード)

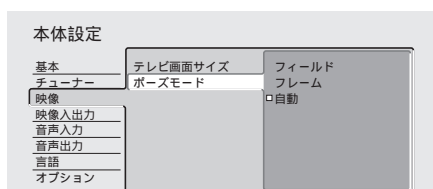

フィールド

映像のブレをなくします。

フレーム

映像はブレることがありますが、鮮明な映像を見ることができます。

自動(出荷時の設定)

再生しているディスクに合わせ、[フィールド]と[フレーム]を自動的に切り換えます。

メモ

ディスクによっては、[フィールド]を選択しても[フレーム]と同様の鮮明な映像のままの場合があります。

映像入出力の設定を変更したいとき(本体設定「映像入出力」)

映像の出力方式をプログレッシブ出力に切り換える(コンポーネント出力)

コンポーネント映像出力端子・D1/D2映像端子に出力される映像の出力方式を設定します。

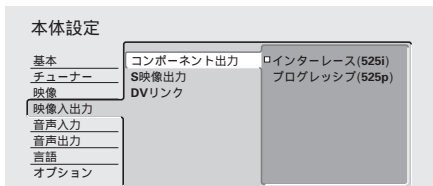

インターレース(525i)(出荷時の設定)

プログレッシブ映像信号に対応していないテレビ、またはプロジェクターのときに選択します。

プログレッシブ(525p)

きめ細かな映像が得られる高画質モードで、プログレッシブ映像信号に対応しているテレビ、またはプロジェクターのときに選択します。

注意

プログレッシブ映像信号に対応していないテレビと接続しているときに、[プログレッシブ(525p)]を設定すると、映像が映らなくなります。このようなときは、本体の**一時停止**ボタンを押しながら、**録画モードボタン**を押してください。[インターレース(525i)]に切り換えることができます。

この設定を[プログレッシブ(525p)]に設定していると、4:3映像が横長に表示され、テレビ側で正しい縦横比に切り換えられない場合があります。このようなときには、[テレビ画面サイズ]の設定を[16:9(シュリンク)]に変更してください(P.123)。

メモ

本機とプログレッシブ対応テレビの互換性について現在一部のプログレッシブ対応テレビは本機と完全な互換性が取れていないため、画像に乱れが生じる場合があります。プログレッシブ再生時に不具合が生じた場合は本機の出力をインターレースに切り換えてください。また、当社のプログレッシブ対応テレビと本機との互換性についてご質問のある場合は当社のカスタマ・サポートセンターへお問い合わせください(裏表紙)。

本機と互換が取れている当社のプログレッシブテレビ(2002年7月現在)

PDP-502HD
PDP-503PRO
PDP-503HD
PDP-433HD-U
PDP-433HD-S

S 映像端子から出力される映像信号を切り換える(S 映像出力)

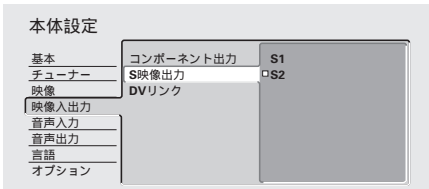

S1

16:9の映像がテレビに送られたとき、テレビの画面が自動でフルモードに切り換わります。

S2(出荷時の設定)

S1の機能に加えて、4:3レターボックスの映像がテレビに送られたとき、テレビの画面が自動でズームモードに切り換わります。

注意

本機とテレビをS映像端子で接続しているとき、映像を横方向に引き伸ばしてしまうことがあります。このようなときは[S1]を選択してください。

本機とデジタルビデオカメラの操作をリンクさせる(DVリンク)

1 台のデジタルビデオカメラを選択して通信する機能(リンク機能)の設定を行います。

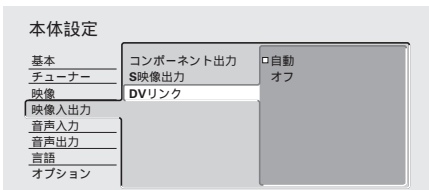

自動(出荷時の設定)

リンク機能の有効 / 無効を自動で選択します。

オフ

リンク機能を無効にします。DV入出力端子に接続したデジタルビデオカメラの映像が映らない / 音声が出力されないときに選択します。

さっそく使う

各部のなまえ

録画

再生

消去・編集

接続

設定

便利機能

その他

音声入力の設定を変更したいとき(本体設定「音声入力」)

本機に接続した外部機器から入力される音声を切り換える(外部音声)

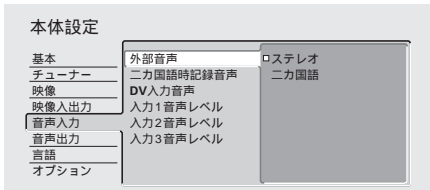

ステレオ(出荷時の設定)

左右のスピーカーから音声を出力します。

二カ国語

主音声/副音声を切り換えて出力することができます。

注意

外部機器から二カ国語放送などの二重音声(主音声/副音声)の入った映像を録画するときは、必ず[二カ国語]を選択してください。[ステレオ]を選択していると、再生したときに2つの音声(主音声/副音声)が重なって聞こえます。

この設定を[二カ国語]に設定して外部機器(入力1~3およびDV入力)からの映像を録画する場合、[二カ国語時記録音声](下記)の設定が必要な場合があります。詳しくは下記をご覧ください。

二カ国語放送を録画するときの音声を切り換える(二カ国語時記録音声)

入力1~3およびDV入出力からの入力をDVD-R/RW(ビデオモード)に録画する場合や、録画モードをFINE/MN32に設定して入力1~3をDVD-RW(VRモード)に録画する場合、[二カ国語時記録音声]で設定している音声記録されます。また、録画する番組が二カ国語放送のとき、主音声、または副音声のどちらを記録するか選択します。選択した音声のみが記録されるため、再生するときに音声を切り換えることはできません。

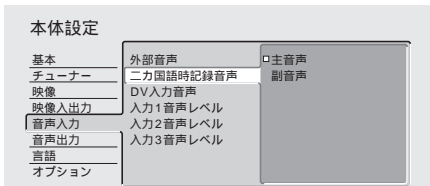

主音声(出荷時の設定)

主音声のみが記録されます。

副音声

副音声のみが記録されます。

音声入出力の設定を変更したいとき(本体設定「音声出力」)

本機にデジタルビデオカメラの映像を取り込むときの音声を選択する(DV入力音声)

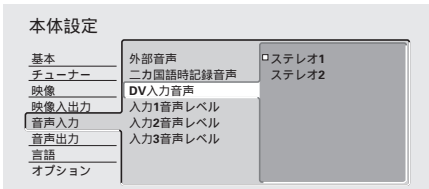

ステレオ 1 (出荷時の設定)

デジタルビデオカメラで録画したときの音声をそのまま取り込みます。

ステレオ 2

アフレコなどで、あとから追加した音声を取り込みます。

注意

デジタルビデオカメラの音声はサンプリング周波数 32kHz、量子化 12bit のときに働く機能です。DV の音声モードについては、P.104 をご覧ください。

接続した機器によっては、音声を切り換えるときにノイズが発生することがあります。

外部入力端子に接続した機器から入力される音声レベルを調整する(入力音声レベル)

音声レベルを - 6dB ~ + 6dB (3dB ごと) の範囲で調整することができます。ただし、受信しているテレビ番組、または DV 入出力端子から入力される音声のレベルを調整することはできません。出荷時は 0dB に設定されています。

入力 1 / BS デコーダ端子の入力音声レベルを調整します

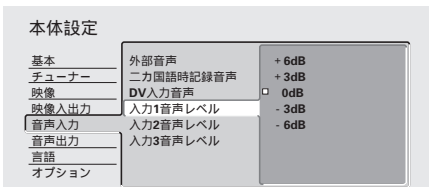

入力 2 / オートスタート録画端子の入力音声レベルを調整します

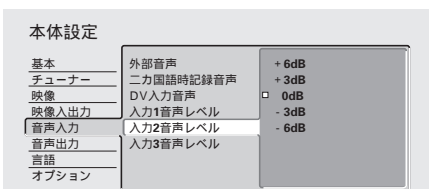

本体前面部の入力 3 端子の入力音声レベルを調整します

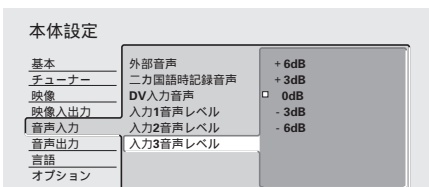

音声出力の設定を変更したいとき(本体設定「音声出力」)

デジタル出力の設定をする(デジタル出力)

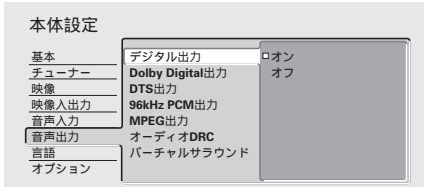

オン(出荷時の設定)

本体後面のデジタル出力端子から音声を出力します。

オフ

本体後面のデジタル出力端子から音声を出力しません。

ドルビーデジタル出力の設定をする(Dolby Digital 出力)

光デジタル音声ケーブルで接続しているAVアンプがドルビーデジタル音声に対応していないときは[Dolby Digital PCM]を選択します。

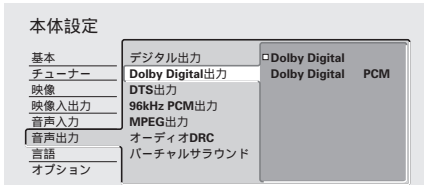

Dolby Digital(出荷時の設定)

ドルビーデジタル対応アンプ、またはデコーダと接続したときに選択します。

Dolby Digital PCM

ドルビーデジタル信号をリニアPCM信号に変換して出力します。ドルビーデジタルに対応していないアンプと接続したときに選択します。

DTS 出力の設定をする(DTS 出力)

光デジタル音声ケーブルで接続している AV アンプが DTS 音声に対応しているときは[オン]を選択します。

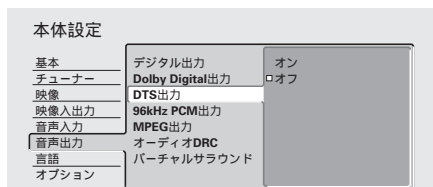

オン

DTS対応アンプ、またはデコーダと接続したときに選択します。

オフ(出荷時の設定)

DTSに対応していないアンプと接続したときに選択します。

注意

- ・ DTS に対応していないアンプに接続しているときに[オン]を選択すると異音が出ることがあります。スピーカーを破損したり耳に悪影響をおよぼす恐れがありますので、DTSに対応しないアンプに接続するときは必ず[オフ]に設定してください。
- ・ DTS CD では、設定に関わらず常に DTS 信号が出力されます。

96kHzPCM 出力の設定をする(96kHzPCM 出力)

光デジタル音声ケーブルで接続している AV アンプが 96kHz リニア PCM 音声に対応しているときは[96kHz]を選択します。

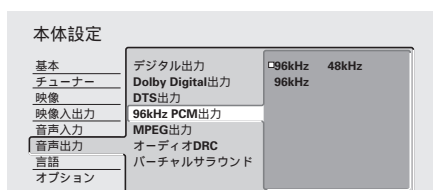

96kHz 48kHz(出荷時の設定)

96kHz の信号を 48kHz に変換して出力します。96kHzに対応していないアンプと接続したときに選択します。

96kHz

96kHz対応アンプ、または DAC と接続したときに選択します。

メモ

ディスクによっては、[96kHz]を選択していても48kHzに強制的に変換されたり、デジタル出力されないことがあります。

MPEG 出力の設定をする(MPEG 出力)

光デジタル音声ケーブルで接続している AV アンプが MPEG 音声に対応しているときは[MPEG]を選択します。

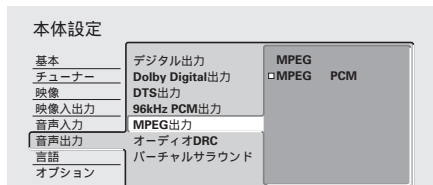

MPEG

MPEG音声対応アンプまたはデコーダと接続したときに選択します。

MPEG PCM(出荷時の設定)

MPEG 音声信号をリニア PCM 信号に変換して出力します。MPEG 音声に対応していないアンプと接続したときに選択します。

音声出力の設定を変更したいとき(本体設定「音声出力」)

音声の強弱の幅(ダイナミックレンジ)を調整する(オーディオDRC)

オーディオDRC(ダイナミックレンジコントロール)を切り換えることで、大きい音を小さく、小さい音を大きくして再生する効果があります。例えば、映画の台詞などが聞きづらいときや深夜に映画を見るようなときに変更します。オーディオDRCはドルビーデジタル音声にのみ働きます。

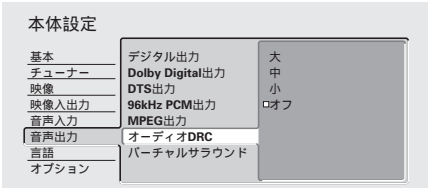

大 / 中 / 小

爆発音などの大音量を抑え、台詞などが聞きやすくなります。効果の大きさを3種類から選択することができます。

オフ(出荷時の設定)

オーディオDRCを解除します。高音質のスピーカーで臨場感が得られます。

メモ

ディスクによっては効果の少ないものがあります。

オーディオDRCは光デジタル音声出力端子から出力される音声にも効果があります。ただし、[音声出力]の[デジタル出力]を[オン]に設定(P.128)して、さらに[Dolby Digital出力]を[Dolby Digital PCM]に設定(P.128)してください。

オーディオDRCの効果は、お使いのスピーカーやテレビ、またはAVアンプの音量設定などによっても変わります。実際に設定を切り換えながら、一番効果的な設定を選択してください。

2つのスピーカーで臨場感のある立体音場を再現する(バーチャルサラウンド)

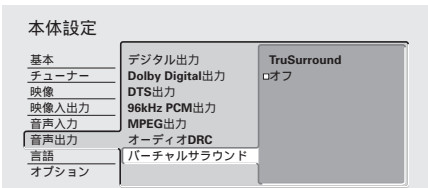

TruSurround

立体音場(サラウンド)になります。

オフ(出荷時の設定)

働きません。

TruSurround*1 について

本機はSRS社のTruSurround技術により、サラウンドエンコードされたステレオ音声やマルチチャンネル音声を処理して、2つの前面スピーカーのみで、より臨場感のある立体音場が再現できるバーチャルサラウンド(仮想立体音場)を実現しています。

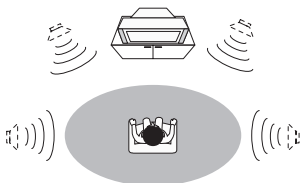

TruSurround
by SRS (●)

*1 TruSurround と(●)記号はSRS Labs, Inc.の商標です。TruSurround技術はSRS Labs, Inc.からのライセンスに基づき製品化されています。

メモ

DVDビデオ、ファイナライズしたDVD-R/RW(ビデオモード)、ビデオCDにのみ効果があります。DTS音声、または96kHzリニアPCM音声には効果がありません。

デジタル出力には効果がありません。

ディスクによってはサラウンド効果の少ないものがあります。

Dolby Digital音声(1/0ch、2/0ch以外)をリニアPCMに変換して光デジタル音声出力する場合(P.128)、[TruSurround]を選択していると音声が出力されません。

[TruSurround]を選択していると、以下の場合に光デジタル音声出力端子の音声レベルが小さくなります。

- ビデオCDを再生しているとき
- リニアPCM音声(96kHz時を除く)を出力しているとき
- Dolby Digital音声(1/0chまたは2/0ch)をリニアPCMに変換して光デジタル音声出力端子に出力しているとき(P.128)
- MPEG音声をリニアPCMに変換して光デジタル音声出力端子に出力しているとき(P.129)

言語の設定を変更したいとき(本体設定「言語」)

さっそく使う

各部のなまえ

録画

再生

消去・編集

接続

設定

便利機能

その他



DVD ビデオの音声言語を変更する(音声言語)

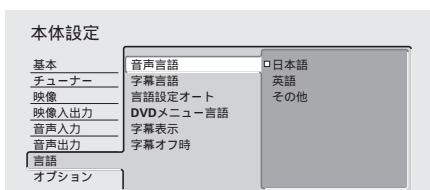

日本語(出荷時の設定)

音声言語が日本語になります。

英語

音声言語が英語になります。

その他の言語

136 言語の中から任意の言語を選びます。詳しくは『字幕言語/音声言語/DVDメニュー言語の設定で[その他]を選んだときは』をご覧ください(P.133)。

メモ

[言語設定オート](P.132)の設定によっては、設定通りの音声言語になりません。

ディスクによっては、あらかじめ決められている言語になることがあります。音声の言語をディスクメニューで選択するディスクもあります。このときは、リモコンのメニューボタンを押してディスクメニューを表示させてから言語を選択してください(P.45)。

DVD ビデオの字幕言語を変更する(字幕言語)

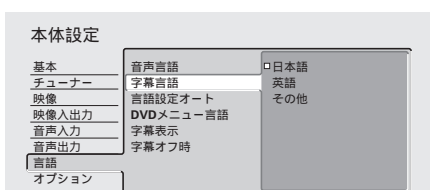

日本語(出荷時の設定)

日本語の字幕を表示します。

英語

英語の字幕を表示します。

その他の言語

136 言語の中から任意の言語を選びます。詳しくは、『字幕言語/音声言語/DVDメニュー言語の設定で[その他]を選んだときは』をご覧ください(P.133)。

メモ

[言語設定オート](P.132)の設定によっては、設定通りの字幕言語になりません。ディスクによっては、あらかじめ決められている言語になることがあります。字幕の言語をディスクメニューで選択するディスクもあります。このときは、リモコンのメニューボタンを押してディスクメニューを表示させてから言語を選択してください(P.45)。

言語の設定を変更したいとき(本体設定「言語」)

DVD ビデオの音声や字幕を自動で選択する(言語設定オート)

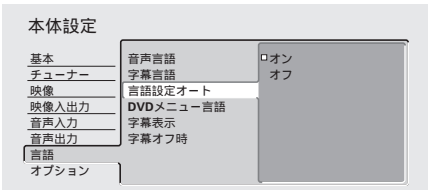

オン(出荷時の設定)

[音声言語]と[字幕言語]で選択されている言語が同じで、さらに[字幕表示]が[オン]のとき有効となります。一般の洋画DVDビデオでは、音声オリジナル言語、字幕が日本語に選択されます。また、邦画DVDビデオでは、音声日本語、字幕がオフになります。

オフ

音声[音声言語]、字幕[字幕言語]で選択されている言語になります。

メモ

上記のように動作しないディスクもあります。

DVD ビデオのディスクメニューに表示する言語を変更する(DVDメニュー言語)

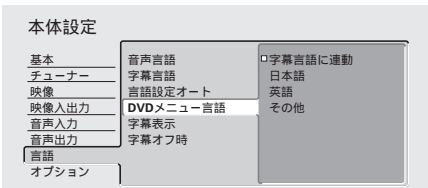

字幕言語に連動(出荷時の設定)

[字幕言語]で選択されている言語でメニュー画面が表示されます。

日本語

日本語でメニュー画面が表示されます。

英語

英語でメニュー画面が表示されます。

その他の言語

136言語の中から任意の言語を選びます。詳しくは『字幕言語 / 音声言語 / DVDメニュー言語の設定で[その他]を選んだときは』をご覧ください(P.133)。

字幕言語 / 音声言語 / DVD メニュー言語の設定で[その他]を選んだときは

『言語コード表』(P.167)を見ながら操作します。DVD ビデオに収録されていない言語を設定したときは、収録されているいずれかの言語でメニュー画面が表示されます。

1 [その他]を選択して、決定ボタンを押す

例 DVD メニュー言語のとき



[言語]で言語を選ぶとき

例 フランス語を選択する

← →で[フランス語]を選択して、決定ボタンを押す

[コード]で言語を選ぶとき

例 フランス語を選択する

数字ボタンの0、6、1、8を押して、決定ボタンを押す。

2 [言語]を選択、または[コード]を入力して、決定ボタンを押す

言語によってはコード番号しか表示されないものがあります。

DVD ビデオの字幕を表示する / しないを設定する(字幕表示)

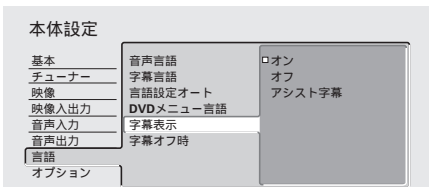

オン(出荷時の設定)

字幕を表示します。

オフ

字幕を表示しません。ただし、DVD ビデオの中には強制的に字幕を表示するものがあります。下記の『字幕オフ時』をご覧ください。

アシスト字幕

アシスト字幕を表示します。ただし、アシスト字幕がディスクに収録されていないときは表示されません(アシスト字幕とは、耳の不自由な方のために場面の状況などを説明する字幕です)。

強制的に表示される字幕の言語を選択する(字幕オフ時)

字幕表示を[オフ]に設定しても強制的に表示される字幕の言語を選択します。

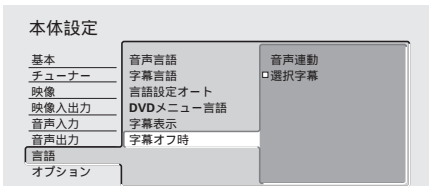

音声連動

再生されている音声と同じ言語で字幕を表示します。

選択字幕(出荷時の設定)

本体設定の[字幕言語](P.131)で選択されている言語で字幕を表示します。

オプションの設定を変更したいとき(本体設定「オプション」)

視聴制限の設定をする(視聴制限)

暴力シーンなどを含むDVDビデオには、視聴制限のレベルを設けたものがあります(ディスクのジャケットなどの表示で確認できます)。本機のレベルをディスクのレベルより小さく設定しておく、これらのディスクの視聴を制限することができます。例えば、本機のレベルを6に設定しておく、レベル7のディスクを再生することはできません。レベル7のディスクを再生するにはあらかじめレベルを7以上に設定しておく必要があります。



レベルを変更するには

- 1 [オプション] [視聴制限] [レベル変更]を選択して、**決定ボタン**を押す
暗証番号の入力画面が表示されます。

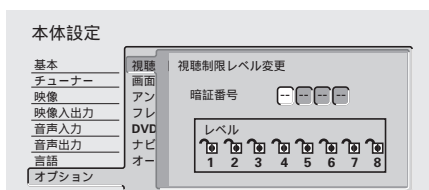

- 2 **数字(0 ~ 9)ボタン**で4桁の暗証番号を入力して、**決定ボタン**を押す
レベルにカーソルが移動します。

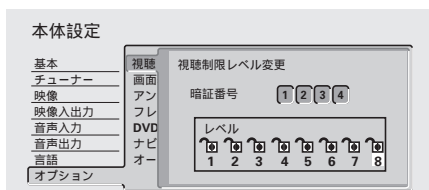

- 3 **← →**でレベルを選択して、**決定ボタン**を押す
視聴制限のレベルが設定されます。

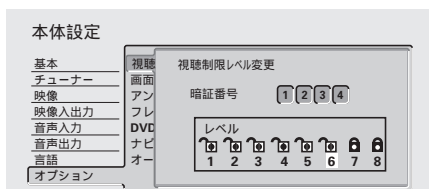

オプションの設定を変更したいとき(本体設定「オプション」)

メモ

暗証番号はメモしておくことをおすすめします。暗証番号を忘れてしまったときは、出荷時の設定に戻して(P.140)、再度設定してください。ディスクによっては、視聴制限された場面のみをとばして再生するものもあります。詳しくはディスクに添付されている操作方法をご覧ください。初めてお使いになるとき、または本体の設定を出荷時に戻したときは、レベル変更画面や暗証番号変更画面で最初に入力した番号が暗証番号として登録されます。

視聴制限された DVD ビデオを再生するには

視聴制限されたディスクを再生すると、暗証番号の入力を求める画面が表示されることがあります。このとき、暗証番号を入力すると、本機のレベルを変更しないで再生することができます。

数字(0 ~ 9)ボタンで 4 桁の暗証番号を入力して、決定ボタンを押す

画面に操作表示(「再生」、「停止」など)をする / しないを設定する(画面表示)

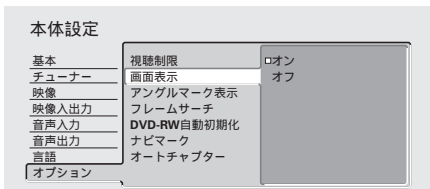

オン(出荷時の設定)

操作表示をします。

オフ

操作表示をしません。

アングルマーク(📷)を表示する / しないを設定する(アングルマーク表示)

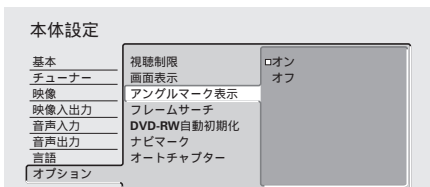

オン(出荷時の設定)

画面に📷マークを表示します。

オフ

画面に📷マークを表示しません。

暗証番号を変更するには

1 [暗証番号変更]を選択して、決定ボタンを押す

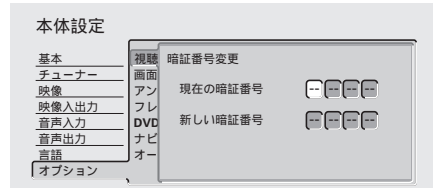

2 数字(0 ~ 9)ボタンですでに登録してある暗証番号を入力して、決定ボタンを押す

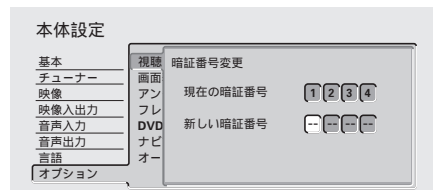

3 数字(0 ~ 9)ボタンで新しい暗証番号を入力して、決定ボタンを押す

さすく使う

各部のなまえ

録画

再生

消去・編集

接続

設定

便利機能

その他

オプションの設定を変更したいとき(本体設定「オプション」)

フレーム番号を指定してタイムサーチをする(フレームサーチ)

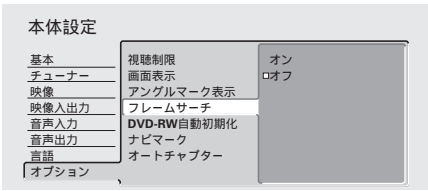

オン

フレームサーチをします。また、[オン]に設定していると、再生一時停止中に表示されるディスク情報にフレーム番号が表示されます(P.146-147)。

オフ(出荷時の設定)

フレームサーチをしません。

メモ

この機能は、ビデオ CD 再生時には動きません。

初期化するモードを変更する(DVD-RW 自動初期化)

本機は、未使用の DVD-RW をセットしたときに自動で初期化をします。出荷時は[VR モード]で初期化されますが、[ビデオモード]で初期化するように設定を変更することができます。ただし、Ver.1.0のDVD-RWをビデオモードで使用することはできません。

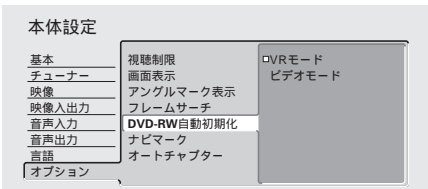

VR モード(出荷時の設定)

VR モードで初期化します。

ビデオモード

ビデオモードで初期化します。

ディスクナビに表示する映像の取り込み位置を変更する(ナビマーク)

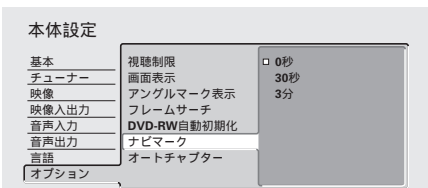

0 秒(出荷時の設定)

録画を開始したときの映像をディスクナビに表示します。

30 秒

録画を開始してから 30 秒後の映像をディスクナビに表示します。

3 分

録画を開始してから 3 分後の映像をディスクナビに表示します。

メモ

タイトルの長さがナビマークの設定時間より短いときは、録画を開始したときの映像([0 秒])がディスクナビに表示されます。

ディスクナビの映像をお好みの位置に変更したいときは、P.47 をご覧ください。

チャプターを挿入する間隔を変更する(オートチャプター)

DVD-R/RW(ビデオモード)に録画したときは、チャプターマークが自動的に挿入されます。ここでは、自動で挿入されるチャプターマークの間隔を変更します。この機能はDVD-R/RW(ビデオモード)にのみ有効です。

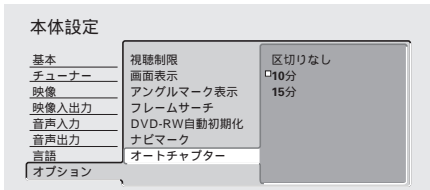

区切りなし

チャプターマークを挿入しません。

10分(出荷時の設定)

約10分ごとにチャプターマークを挿入します。

15分

約15分ごとにチャプターマークを挿入します。

注意

チャプターマークが挿入される時間は目安です。設定した時間と多少ずれることがあります。

[区切りなし]に設定したときは、再生中のチャプタースキップ、またはチャプターサーチなどを行うことはできません。

DVD-RW(VRモード)のように、後からチャプターマークを挿入、または消去することはできません。

録画用ディスクに関する設定を変更したいとき(ディスク設定)

ディスクに名前を付ける(ディスク名入力)



1 設定 / 予約ボタンを押す

設定 / 予約画面が表示されます。

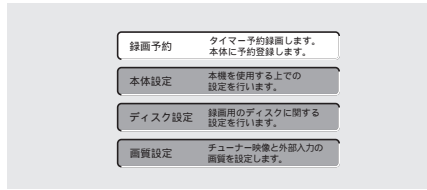

2 ディスク設定を選択して、決定ボタンを押す

ディスク設定画面が表示されます。

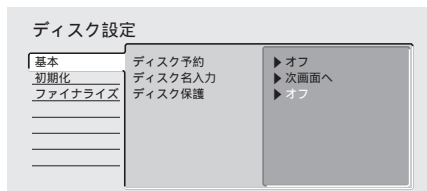

[基本] [ディスク名入力] [次画面へ]を選択して、決定ボタンを押す

- ・ ディスク名入力画面が表示されます。
- ・ 文字入力のしかたについてはP.72-75をご覧ください。

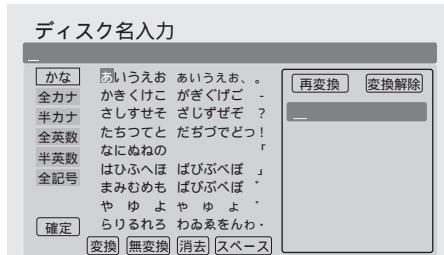

注意

ディスク名に全角文字(かな、漢字、全角記号)を使用したときは、全角文字表示に対応していない他のDVDプレーヤー、またはDVDレコーダーではディスク名が正しく表示されません。

ディスク名に全角文字(かな、漢字、全角記号)を使用したDVD-R/RW(ビデオモード)を、全角文字表示に対応していない他のDVDレコーダーでファイナライズすると、全角文字が正しく表示されないディスクが作成されます。このディスクは、本機でも正しく全角文字表示ができなくなります。十分ご注意ください。

DVD-RW(VRモード)で入力できるディスク名の文字数は、半角64文字(全角32文字)、DVD-R/RW(ビデオモード)で入力できるディスク名の文字数は、半角32文字(全角16文字)です。

録画したディスクを保護する(ディスク保護)

DVD-RW(VR)のみ保護することができます。

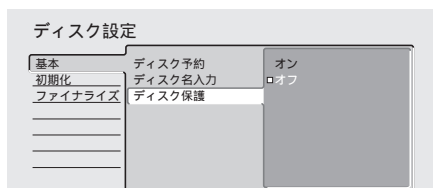

オン

ディスクを保護します。録画/編集などができなくなります。

オフ

ディスク保護を解除します。再度、録画/編集ができるようになります。

注意

[ディスク保護]が[オン]に設定されていても、初期化することができます。初期化するときは十分にご注意ください。

DVD-RWを初期化する(初期化)

大切な内容を消さないように中身を確認してから行ってください。初期化は記録されているすべての内容を消去します。

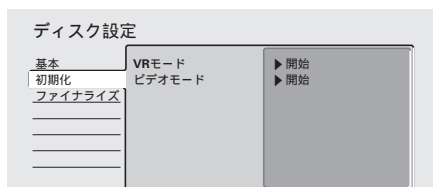

VRモードで初期化するには

[初期化] [VRモード] [開始]と選択して、**決定ボタン**を押す

VRモードで初期化が開始されます。



メモ

DVD-RWをいつもビデオモードで使用する(未使用のDVD-RW Ver.1.1をいつもビデオモードで自動初期化したい)場合には、[DVD-RW自動初期化]の設定を[ビデオモード]に変更してください(P.136)。

ビデオモードで初期化するには

[初期化] [ビデオモード] [開始]と選択して、**決定ボタン**を押す

ビデオモードで初期化が開始されます。



注意

Ver.1.0のディスクをビデオモードで初期化することはできません。

すべての設定を出荷時の状態に戻す

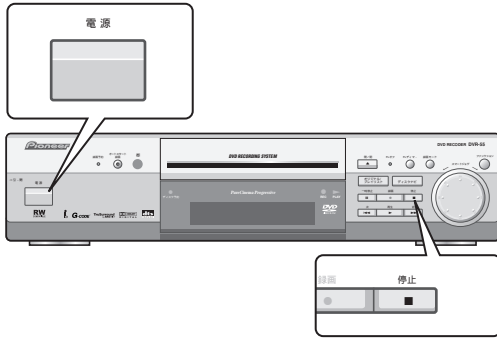

- 1 本体の**電源ボタン**を押す
 - 電源をオンにします。
 - ディスクがセットされているときは取り出してください。
- 2 本体の**停止■ボタン**を押しながら、**電源ボタン**を押す
 - すべての設定(本体設定 / ディスク設定 / 画質設定など)が出荷時の状態に戻ります。
 - 操作が完了すると、本機は待機状態(スタンバイ状態)になります。
 - 電源をオンにすると、セットアップナビが表示されます。お使いの環境に合わせて再度設定してください。

注意

記憶していたすべてのメモリー(プログラムメモリー - (P.55)など)も同時に消去されます。十分ご注意ください。

こんな便利な機能もあります

インジケータ



テレビの操作に使うボタン
(テレビコントロール)

本機のリモコンでテレビを操作する

お使いのテレビのメーカーを本機のリモコンに設定します。

- 1 クリアボタンを押しながら、数字(0 ~ 9)ボタンを押す
 - ・ メーカーコードを入力します。メーカーコードについては、下記の表をご覧ください。
 - ・ 設定が完了するとインジケータが点灯します(ボタンから指を離すとインジケータは消えます)。

例) バイオニアのテレビをお使いのとき

クリアボタンを押しながら、0 0 と押します。

- 2 テレビが操作できるかを確認する
 - ・ 本機のリモコンをテレビに向けて**TV**ボタン(テレビコントロール)を押して、テレビの電源がオン/オフすることを確認してください。
 - ・ 操作できないときは、再度 1 から設定してください。

メーカーコード一覧表

メーカー名	コード	メーカー名	コード
パイオニア	00(J), 35, 40, 44	GOLDSTAR(LG)	10, 23
RCA	01, 15, 16, 17, 18	ビクター	33(J), 13, 42
シャープ	02(J), 19, 27	サンヨー	14(J), 21
ソニー	04(J)	ゼネラル	34(J)
東芝	31(J), 05, 26, 43	フナイ	36(J)
日立	32(J), 06, 24, 25	NEC	37(J)
PHILIPS	07	アイワ	38(J)
パナソニック	22(J), 08, 41	サムソン	73, 75
三菱	09(J)		

注意

上記の表にあるメーカーのテレビでも操作できないことがあります。このようなときは、テレビに付属のリモコンをお使いください。

メモ

1つのメーカーに複数のメーカーコードがあるときは、動作するまで順次コードを設定してください。(J)は国内販売品です。

さつそく使用

各部のなまえ

録画

再生

消去・編集

接続

設定

便利機能

その他



再生する映像の画質を調整する

お使いのテレビに合わせて、再生する映像の画質をお好みに調整することができます。

- 1 再生中に**設定 / 予約ボタン**を押す
設定 / 予約画面が表示されます。

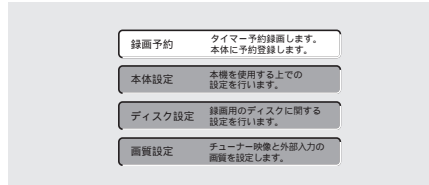

- 2 [画質設定]を選択して、**決定ボタン**を押す

- 3 **← →**で画質を選択する
[テレビ]、[プラズマディスプレイ]、[プロフェッショナル]を表示中に**画面表示ボタン**を押すと、設定値を確認することができます。再度**画面表示ボタン**を押すと、画質選択画面に戻ります。

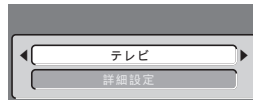

テレビ(出荷時の設定)

普通のテレビと接続しているときに選択します。

プラズマディスプレイ

プラズマディスプレイタイプのテレビと接続しているときに選択します。

プロフェッショナル

映像信号処理を抑えた設定です。プロ用モニターと接続しているときに選択します。

メモリー 1/2/3

項目ごとに調整した画質を記憶することができます。調整方法については、**P.143**をご覧ください。

- 4 **設定 / 予約ボタン**を押す
画質設定画面が終了します。

メモリー 1/2/3 を選択したとき

1 ↓で[詳細設定]を選択して、決定ボタンを押す

1 ページ目



2 ページ目



2 ↑ ↓で項目を選択して、← →で項目を調整 / 選択する

決定ボタンを押すと、画質を確認しながら調整できます。再度押すと、詳細設定画面に戻ります。

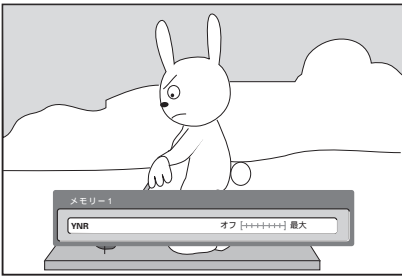

プログレモーション

プログレッシブスキャン映像に効果を与える設定で、動画向きや静止画向きの映像に調整します。この項目は、[コンポーネント出力]を[プログレッシブ(525p)]に設定しているときだけ、調整することができます(P.124)。

ピュアシネマ

プログレッシブスキャン回路の動作をフィルム素材のDVD再生に最適な設定にします。通常は[自動1]に設定しますが、映像が不自然なときは[自動2]、または[オフ]に設定します。『ピュアシネマモードについて』(P.144)も合わせてご覧ください。この項目は、[コンポーネント出力]を[プログレッシブ(525p)]に設定しているときだけ、調整することができます(P.124)。

YNR

輝度(Y)信号のノイズを軽減します。

CNR

色(C)信号のノイズを軽減します。

QNR

映像のモスキートノイズ(MPEG圧縮時に映像の輪郭部分に発生するノイズ)、ブロックノイズを軽減します。

シャープネス High

高域の周波数に対して画像の鮮明度を調整します。

シャープネス Mid

中域の周波数に対して画像の鮮明度を調整します。

ディテール

画像の輪郭を強調します。

白レベル

白色のレベルを調整します。

黒レベル

黒色のレベルを調整します。

黒セットアップ

出力輝度信号の黒浮き、黒沈みを補正します。通常は0 IREを選択しますが、接続するテレビモニターとの組み合わせによっては、黒色が沈みすぎているときは、7.5 IREを選択します(P.144のピクチャークリエイションの黒セットアップとは逆の動作をします)。

色あい

緑色と赤色のバランスを調整します。

色の濃さ

色の濃さを調整します。

クロマディレイ

映像の輝度信号と色信号のずれを調整します(コンポーネント映像出力・D1/D2映像出力のみに効果があります)。

3 設定 / 予約ボタンを押す

画質設定画面が終了します。

こんな便利な機能もあります

ピュアシネマモードについて

DVD ビデオの映像信号には次の 2 種類があります。

- ・「ビデオ素材」といわれる映像情報を 30 コマ / 秒で記録した信号
- ・「フィルム素材」といわれる映像情報を 24 コマ / 秒で記録した信号

[ピュアシネマ]モードは、24 コマ / 秒で記録された「フィルム素材」の映像信号を、異なるコマが混じり合うことなく 60 コマ / 秒のプロGRESSIVE映像信号に変換します。それにより原画に近い鮮明な映像を楽しむことができます。

この設定は通常[自動 1](P.145)のピクチャークリエイションでは[自動]でお楽しみください。ディスクによっては輪郭がギザギザになったり、ブレて見えたりすることがありますが、そのようなときは設定を[自動 2]、または[オフ]に切り換えてください。

「フィルム素材」の映像が再生されているときは、ディスクの情報画面に[#]が表示されます(P.147 ⑤)。

ディスクの情報画面を表示するには、**画面表示ボタン**を押します。詳しくは P.146 をご覧ください。

テレビ番組や他機器から入力される映像の画質を調整する(ピクチャークリエイション)

受信しているテレビ番組の映像や接続している他機器(レーザーディスクやビデオなど)から入力される映像をお好みの画質に調整することができます。画質は、テレビ番組(本機内蔵チューナー)と外部入力(L1/L2/L3/DV)でそれぞれ個別に記憶することができます。この設定は一部の項目を除き、録画した映像にも反映されます。

メモ

現在選択されている入力(テレビ番組 / L1 / L2 / L3 / DV)の画質を調整します。**チャンネル(+ / -)ボタン**、または**入力切替ボタン**で入力を切り換えることができます。

1 停止中に**設定 / 予約ボタン**を押す
設定 / 予約画面が表示されます。

2 [画質設定]を選択して、**決定ボタン**を押す

3 ← →で画質を選択する
[テレビ番組]、[ビデオ]、[レーザーディスク]を表示中に**画面表示ボタン**を押すと、設定値を確認することができます。再度**画面表示ボタン**を押すと、画質選択画面に戻ります。

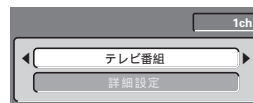

テレビ番組(本機内蔵チューナーの出荷時の設定)

テレビ番組を録画するときに選択します。

ビデオ

ビデオからの映像を録画するときに選択します。

レーザーディスク(L1/L2/L3/DVの出荷時の設定)

映像信号処理を抑えた設定です。レーザーディスクなどの映像を録画するときに選択します。

メモリー 1/2/3

項目ごとに調整した画質を記憶することができます。調整方法については、P.145 をご覧ください。

4 **設定 / 予約ボタン**を押す
画質設定画面が終了します。

メモリー 1/2/3 を選択したとき

1 ↓で[詳細設定]を選択して、決定ボタンを押す

1 ページ目

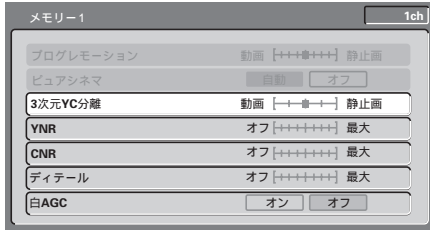

2 ページ目

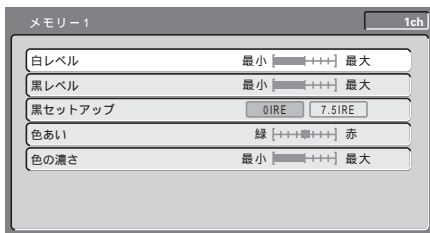

2 ↑ ↓で項目を選択して、← →で項目を調整 / 選択する

決定ボタンを押すと、画質を確認しながら調整できます。再度押すと、詳細設定画面に戻ります。

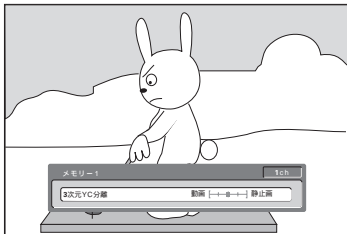

プログレモーション

プログレッシブスキャン映像に効果を与える設定で、動画向きや静止画向きの映像に調整します。この項目は、[コンポーネント出力]を[プログレッシブ(525p)]に設定しているときだけ、調整することができます(P.124)。

ピュアシネマ

プログレッシブスキャン回路の動作をフィルム素材の入力信号に最適な設定にします。通常は[自動]に設定しますが、映像が不自然なときは[オフ]に設定します。『ピュアシネマモードについて』(P.144)も合わせてご覧ください。

この項目は、[コンポーネント出力]を[プログレッシブ(525p)]に設定しているときだけ、調整することができます(P.124)。

3 次元 YC 分離

入力信号の3次元YC分離の設定を動画向き、または静止画向きに調整します。

YNR

入力信号の輝度(Y)信号のノイズを軽減します。

CNR

入力信号の色(C)信号のノイズを軽減します。

デイテール

入力信号の画像の輪郭を強調します。

白 AGC

白 AGC を[オン]にすると、入力信号の輝度レベルが高すぎるときに自動で最適なレベルに補正します。

白レベル

入力輝度信号の白色のレベルを調整します(白レベルの設定値は、白 AGC が[オフ]のときのみ有効です)。

黒レベル

入力輝度信号の黒色のレベルを調整します。

黒セットアップ

入力輝度信号の黒浮きを補正します。通常は 0 IRE を選択しますが、入力信号の黒色が浮いているようなときは、7.5 IRE を選択します。

色あい

入力色信号の緑色と赤色のバランスを調整します。

色の濃さ

入力色信号の色の濃さを調整します。

3 設定 / 予約ボタンを押す
画質設定画面が消えます。

注意

DV 入出力端子からの映像には、[プログレモーション]、および[ピュアシネマ]の項目のみ効果があります。

[プログレモーション]、および[ピュアシネマ]は、ディスクに記録される映像には反映されません。



ディスク残量などの情報を見る

注意

表示される情報はディスクの種類、または動作状況によって異なります。
 ディスク情報を表示させたままにしておくと、約150分で自動的に表示は消えます。
 ファイナライズ後は表示されない情報があります。
 ビデオCDのPBC再生中は、表示されないディスク情報があります。

画面表示ボタンを押す

押すたびにディスク情報画面が切り換わります。

- DVD-RW(VRモード)、またはファイナライズ前のDVD-R/RW(ビデオモード)のときに表示される情報(下記)
- ファイナライズ済のDVD-R/RW(ビデオモード)、およびDVDビデオのときに表示される情報(P.147)
- ビデオCD/CDのときに表示される情報(P.148)

DVD-RW(VRモード)、またはファイナライズ前のDVD-R/RW(ビデオモード)のときに表示される情報

	再生中	停止中	録画中
1回押す	① オリジナル ② 1-1 :00.09 ▶再生 2002年07月19日(金) 午前10時54分 [7/18木 6:30PM 10ch SP] ③	⑦ DVD-RW VR 2002年07月19日(金) 午前10時54分 10ch ステレオ 一回録画可 ⑧	① ② DVD-RW VR ② : 00.09 録画 2002年07月19日(金) 午前10時54分
2回押す	オリジナル 1-1 00.09 ▶再生 タイトル残り時間 0.21.01 タイトル総時間 ④ 6:02.10	ディスク名: PIONEER ディスクタイプ: DVD-RW VRモード ⑨ DVD残量: 1h48m;SP:2h00m;DVD ⑩ ディスク保護: オフ ディスク予約: オフ オリジナル タイトル: 4 チャプター: 6 プレイリスト タイトル: 4 チャプター: 24	DVD-RW VR 2 00.09 録画 DVD残量 1h48m; ステレオ 録画モード SP: 2h00m;DVD 一回録画可 ⑨ ⑦ ⑩ ⑧
3回押す	⑤ オリジナル 1-1 00.09 [!] ▶再生 転送レート: ██████████ 9.20 ⑥	表示が消える	表示が消える
4回押す	表示が消える		

- ① タイトル番号 - チャプター番号
録画中はチャプター番号が表示されません。
- ② タイトル経過時間
- ③ タイトル名
- ④ タイトル内のチャプター数
- ⑤ 「1回だけ録画可能」部分の映像を再生中に[!]が表示されます。
- ⑥ 転送レート
DVDに記録されている映像・音声などの情報量を表示します。
- ⑦ 受信チャンネルの音声モード
- ⑧ コピーコントロール情報
「1回だけ録画可能」、または「録画禁止」の番組を受信中に表示されます。詳しくはP.163をご覧ください。
- ⑨ 停止中は本体設定されている録画モードでの録画中は現在録画している録画モードでの残量を表示します。
- ⑩ 目安として12cm未使用ディスクの場合の残量を表示します。

ファイナライズ済のDVD-R/RW(ビデオモード)、およびDVDビデオのときに表示される情報

	再生中	停止中
1回押す		
2回押す		
3回押す		表示が消える
4回押す		/
5回押す	表示が消える	

- ① タイトル番号 - チャプター番号
- ② タイトル経過時間
- ③ アングルマーク
アングルが切り換えられる(P.58)部分を再生中に表示されます。表示しないようにすることもできます(P.135)。
- ④ タイトル内のチャプター数
- ⑤ 24コマ/秒で記録された「フィルム素材」の映像を再生中に[#]が表示されます。詳しくはP.144をご覧ください。
- ⑥ 転送レート
DVDに記録されている映像・音声などの情報量を表示します。

録画や再生時の時間表示について

本機の録画や再生の時間は、実際の録画 / 再生時間より 0.1% 程度短く表示されます。

放送などの映像では、1秒当たり 29.97 フレームの映像が送られてきます。

本機では、便宜上 30 フレームを 1 秒として計算しています。このため、約 0.1% 時間が短く表示されます。例えば、1 時間録画を行うと実際に 1 時間分録画が行われます。しかし、本機の時間表示は

$$60(\text{分}) \times \frac{29.97}{30} = 59.94(\text{分}) \\ = 59(\text{分})56(\text{秒})$$

となります。

こんな便利な機能もあります

ビデオCD/CD のときに表示される情報

	ビデオCDの再生中	CDの再生中	停止中
1 回押す	<p>① ②</p> <p>VIDEO-CD 1 : 0.00.09 ▶再生</p> <p>2002年07月19日 (金) 午前10時54分</p>	<p>① ④</p> <p>CD 1 : 0.00.09 ▶再生</p> <p>2002年07月19日 (金) 午前10時54分</p>	<p>VIDEO-CD</p> <p>2002年07月19日 (金) 午前10時54分 3ch ステレオ</p>
2 回押す	<p>VIDEO-CD 1 0.00.09 ▶再生</p> <p>ディスク残り時間 0.57.05</p> <p>ディスク総時間 12 : 0.57.14</p> <p>③</p>	<p>CD 1 0.00.09 ▶再生</p> <p>トラック残り時間 0.03.54</p> <p>トラック総時間 0.04.03</p>	<p>ディスクタイプ: VIDEO-CD</p> <p>トラック : 12</p> <p>ディスク総時間: 0h57m14s</p>
3 回押す	<p>VIDEO-CD 1 0.00.09 ▶再生</p> <p>トラック残り時間 0.00.09</p> <p>トラック総時間 0.04.43</p>	<p>CD 1 0.00.09 ▶再生</p> <p>ディスク残り時間 0.25.56</p> <p>ディスク総時間 6 : 0.26.07</p> <p>③</p>	<p>表示が消える</p>
4 回押す	<p>表示が消える</p>	<p>表示が消える</p>	

- ① トラック番号
- ② ディスク経過時間
- ③ 総トラック数
- ④ トラック経過時間

地域別ガイドチャンネル一覧

* Gコードインフォは、0から始まるGコードナンバーを利用するシステムです。Gコードインフォのサービスが開始されるまで使用できません。

• 本機は、BS9のハイビジョン放送には対応していません。

ガイドCH

全国	NHK総合	80		
	NHK教育	90		
衛星放送	BS1	71		
	BS3	72		
	BS5 WOWOW	73		
	BS7 NHK衛星第1	74		
	BS9	75		
	BS11 NHK衛星第2	76		
	BS13	77		
	BS15	78		
	その他	日本テレビ「ゲア」ルネス	40	
		CSN 1ムビーチャンネル	49	
チャンネルNECO		50		
ゴルフネットワーク		51		
CNN		81		
MTV		82		
スターチャンネル		83		
SPACE SHOWER		84		
SPORTS EYE		85		
衛星劇場		86		
GAORA		87		
ホームチャンネル	88			
スカイ・A	89			
BBCワールドサービスTV	91			
ファミリー劇場	92			
スーパーチャンネル	93			
ザ・ゴルフチャンネル	94			
京都チャンネル	98			
朝日ニュースター	99			

Gコードインフォ*のガイドCH

北海道	北海道放送 (HBC)	1	102
	札幌テレビ (STV)	5	103
	テレビ北海道 (TVH)	17	106
	北海道文化 (UHB)	27	104
	北海道テレビ (HTB)	35	105

青森	青森放送 (RAB)	1	103
	青森朝日 (ABA)	34	105
	青森テレビ (ATV)	38	102

岩手	岩手放送 (IBC)	6	102
	岩手朝日 (IAT)	20	105
	めんこい (MIT)	33	104
	テレビ岩手 (TVI)	35	103

秋田	秋田放送 (ABS)	11	103
	秋田朝日 (AAB)	31	105
	秋田テレビ (AKT)	37	104

宮城	東北放送 (TBC)	1	102
	仙台放送 (OX)	12	104
	東日本放送 (KHB)	32	105
	宮城テレビ (MMT)	34	103

山形	山形放送 (YBC)	10	103
	さくらんぼテレビ (SAY)	30	104
	テレビユー山形 (TUY)	36	102
	山形テレビ (YTS)	38	105

福島	福島テレビ (FTV)	11	104
	テレビユー福島 (TUF)	31	102
	福島中央 (FCT)	33	103
	福島放送 (KFB)	35	105

関東	日本テレビ (NTV)	4	103
	TBSテレビ (TBS)	6	102
	フジテレビ (CX)	8	104
	テレビ朝日 (ANB)	10	105
	テレビ東京 (TX)	12	106
	東京メトロポリタンテレビ (MXテレビ)	14	--
	放送大学	16	--
	とちぎテレビ (TTV)	23	--
	テレビ埼玉 (TVS)	38	--
	テレビ神奈川 (TVK)	42	--
千葉テレビ (CTC)	46	--	
群馬テレビ (GTV)	48	--	

新潟	新潟放送 (BSN)	5	102
	新潟テレビ21 (NT21)	21	105
	テレビ新潟 (TNN)	29	103
	新潟総合 (NST)	35	104

長野	信越放送 (SBC)	11	102
	長野朝日 (ABN)	20	105
	テレビ信州 (TSB)	30	103
	長野放送 (NBS)	38	104

山梨	山梨放送 (YBS)	5	103
	テレビ山梨 (UTY)	37	102

静岡	静岡放送 (SBS)	11	102
	静岡第一 (SDT)	31	103
	静岡朝日テレビ (SATV)	33	105
	テレビ静岡 (SUT)	35	104

中京	東海テレビ (THK)	1	104
	中部日本放送 (CBC)	5	102
	名古屋テレビ (NBN)	11	105
	テレビ愛知 (TV A)	25	106
	三重テレビ (MTV)	33	--
	中京テレビ (CTV)	35	103
	岐阜放送 (GBS)	37	--

富山	北日本放送 (KNB)	1	103
	チューリップTV (TUT)	32	102
	富山テレビ (T34)	34	104

石川	北陸放送 (MRO)	6	102
	北陸朝日 (HAB)	25	105
	テレビ金沢 (KTK)	33	103
	石川テレビ (ITC)	37	104

福井	福井放送 (FBC)	11	103,105
	福井テレビ (FTB)	39	104

関西	毎日放送 (MBS)	4	102
	朝日放送 (ABC)	6	105
	関西テレビ (KTV)	8	104
	読売テレビ (YTV)	10	103
	テレビ大阪 (TVO)	19	106
	テレビ和歌山 (WTV)	30	--
	びわ湖放送 (BBC)	30	--
	京都テレビ (KBS)	34	--
	サンテレビ (SUN)	36	--
	奈良テレビ (TVN)	55	--

岡山	西日本放送 (RNC)	9	103
	山陽放送 (RSK)	11	102
	テレビせとうち (TSC)	23	106
	瀬戸内海放送 (KSB)	33	105
	岡山放送 (OHK)	35	104

広島	中国放送 (RCC)	4	102
	広島テレビ (HTV)	12	103
	テレビ新広島 (TSS)	31	104
	広島ホーム (HOME)	35	105

鳥取 島根	日本海テレビ (NKT)	1	103
	山陰放送 (BSS)	10	102
	山陰中央 (TSK)	34	104

山口	山口放送 (KRY)	11	103
	山口朝日 (YAB)	28	105
	テレビ山口 (TYS)	38	102

香川	西日本放送 (RNC)	9	103
	山陽放送 (RSK)	11	102
	テレビせとうち (TSC)	23	106
	瀬戸内海放送 (KSB)	33	105
	岡山放送 (OHK)	35	104

愛媛	南海放送 (RNB)	10	103
	あいテレビ (ITV)	29	102
	愛媛放送 (EBC)	37	104
	愛媛朝日 (EAT)	25	105

徳島	四国放送 (JRT)	1	103
----	------------	---	-----

高知	高知放送 (RKC)	8	103
	テレビ高知 (KUTV)	38	102
	さんさんテレビ (KSS)	40	104

福岡	九州朝日 (KBC)	1	105
	RKB毎日 (RKB)	4	102
	テレビ西日本 (TNC)	9	104
	T X N九州 (TVQ)	19	106
	福岡放送 (FBS)	37	103

大分	大分放送 (OBS)	5	102
	大分朝日 (OAB)	24	105
	テレビ大分 (TOS)	36	103,104

佐賀	サガテレビ (STS)	36	104
----	-------------	----	-----

長崎	長崎放送 (NBC)	5	102
	長崎国際 (NIB)	25	103
	長崎文化 (NCC)	27	105
	テレビ長崎 (KTN)	37	104

熊本	熊本放送 (RKK)	11	102
	熊本朝日 (KAB)	16	105
	熊本県民 (KKT)	22	103
	テレビ熊本 (TKU)	34	104

宮崎	宮崎放送 (MRT)	10	102
	テレビ宮崎 (UMK)	35	103,104,105

鹿児島	南日本放送 (MBC)	1	102
	鹿児島読売テレビ (KYT)	30	103
	鹿児島放送 (KKB)	32	105
	鹿児島テレビ (KTS)	38	104

沖縄	沖縄テレビ (OTV)	8	104
	琉球放送 (RBC)	10	102
	琉球朝日 (QAB)	28	105

地域別地域コード・放送局一覧

工場出荷時で設定されている地域は、東京(23区)です。

	地域	地域コード	設定チャンネルと放送局名									
			1		2		3		4		5	
北海道	札幌	001	北海道放送				NHK総合		テレビ北海道		札幌テレビ	
			1	1			3	80	17	17	5	5
	小樽	002			NHK教育				北海道テレビ			
					2	90			4	35		
	旭川	003			NHK教育				テレビ北海道			
					2	90			33	17		
	名寄	004							NHK総合			
									4	80		
	稚内	005			NHK教育				北海道テレビ			
					30	90			24	35		
	室蘭	006			NHK教育							
					2	90						
苫小牧	007			NHK教育								
				49	90							
函館	008							NHK総合		テレビ北海道		
								4	80	21	17	
帯広	009							NHK総合				
								4	80			
釧路	010			NHK教育								
				2	90							
網走	011	北海道放送				NHK総合				札幌テレビ		
		1	1			3	80			5	5	
北見	012			NHK教育								
				2	90							
青森	青森	013	青森放送				NHK総合		青森朝日		NHK教育	
			1	1			3	80	34	34	5	90
	八戸	014			岩手放送		テレビ岩手		青森朝日		札幌テレビ	
			2	6	37	35	31	34	12	5		
むつ	015							NHK総合				
								4	80			
岩手	盛岡	016	東北放送		めんこい		テレビ岩手		NHK総合			
			1	1	33	33	35	35	4	80		
	釜石	017			NHK総合		テレビ岩手					
			2	80	58	35						
二戸	018			岩手放送		テレビ岩手				NHK総合		
				2	6	37	35			5	80	
宮城	仙台	019	東北放送				NHK総合				NHK教育	
			1	1			3	80			5	90
	石巻	020	東北放送				NHK総合				NHK教育	
59			1			51	80			49	90	
気仙沼	021			NHK総合				東北放送				
				2	80			4	1			
秋田	秋田	022			NHK教育						秋田朝日	
					2	90					31	31
	大館	023	青森放送						NHK総合		秋田朝日	
1			1					4	80	59	31	
大曲	024			NHK教育						秋田朝日		
				43	90					41	31	
山形	山形	025							NHK教育			
									4	90		
	鶴岡	026	山形放送				NHK総合					
1			10			3	80					
米沢	027							NHK教育				
								50	90			

放送局名	
受信チャンネル	ガイドチャンネル

設定チャンネルと放送局名													
6		7		8		9		10		11		12	
				北海道文化				北海道テレビ				NHK教育	
				27	27			35	35			12	90
テレビ北海道	札幌テレビ	北海道文化		北海道放送				NHK総合					
24	17	7	5	26	27	9	1			11	80		
		札幌テレビ		北海道文化		NHK総合		北海道テレビ		北海道放送			
		7	5	37	27	9	80	39	35	11	1		
札幌テレビ	北海道テレビ	北海道文化		北海道放送				北海道放送				NHK教育	
6	5	24	35	26	27			10	1			12	90
		札幌テレビ		北海道文化		NHK総合		北海道放送					
		22	5	26	27	28	80	10	1				
テレビ北海道	札幌テレビ	北海道文化		NHK総合		北海道テレビ		北海道放送					
29	17	7	5	37	27	9	80	39	35	11	1		
テレビ北海道	札幌テレビ	北海道文化		NHK総合		北海道テレビ		北海道放送					
47	17	57	5	53	27	51	80	61	35	55	1		
北海道放送	北海道テレビ	北海道文化		NHK教育				NHK教育				札幌テレビ	
6	1	35	35	27	27			10	90			12	5
北海道放送	北海道テレビ	北海道文化		札幌テレビ				札幌テレビ				NHK教育	
6	1	34	35	32	27			10	5			12	90
北海道テレビ	札幌テレビ	北海道文化		NHK総合				北海道放送					
39	35	7	5	41	27	9	80			11	1		
		北海道テレビ		北海道文化								NHK教育	
		35	35	27	27							12	90
北海道テレビ	札幌テレビ	北海道文化		NHK総合				北海道放送					
61	35	7	5	59	27	9	80			53	1		
		北海道文化		北海道テレビ				北海道テレビ		青森テレビ			
				27	27					35	35	38	38
		NHK教育		北海道文化		NHK総合		めんこい		青森放送		青森テレビ	
		7	90	27	27	9	80	29	33	11	1	33	38
青森朝日								青森放送		青森テレビ		NHK教育	
56	34							10	1	58	38	12	90
岩手放送	東日本放送	NHK教育		宮城テレビ		青森テレビ		岩手朝日		岩手朝日		仙台放送	
6	6	32	32	8	90	34	34	38	38	31	20	12	12
						めんこい		岩手放送		岩手朝日		NHK教育	
						60	33	10	6	62	20	12	90
						めんこい		岩手朝日		NHK教育		NHK教育	
						29	33			61	20	12	90
		東日本放送		宮城テレビ		仙台放送						仙台放送	
		32	32			34	34					12	12
		東日本放送		宮城テレビ		仙台放送						仙台放送	
		61	32			55	34					57	12
仙台放送	東日本放送	宮城テレビ		NHK教育									
6	12	43	32			37	34	10	90				
						NHK総合		秋田放送		秋田テレビ			
						9	80			11	11	37	37
秋田放送		NHK教育		秋田テレビ								秋田テレビ	
6	11			8	90							57	37
						NHK総合		秋田放送		秋田テレビ			
						45	80			47	11	51	37
テレビユー山形		NHK総合		山形放送		さくらんぼテレビ		山形テレビ					
36	36			8	80			10	10	30	30	38	38
		NHK教育		テレビユー山形		さくらんぼテレビ		山形テレビ					
		6	90	22	36					24	30	39	38
テレビユー山形		NHK総合		山形放送		さくらんぼテレビ		山形テレビ					
56	36			52	80			54	10	60	30	58	38

1
2
3
4
5
6
7
8
9
10
11
12
13
14
15
16
17
18
19
20
21
22
23
24
25
26
27
28
29
30
31
32
33
34
35
36
37
38
39
40
41
42
43
44
45
46
47
48
49
50
51
52
53
54
55
56
57
58
59
60
61
62
63
64
65
66
67
68
69
70
71
72
73
74
75
76
77
78
79
80
81
82
83
84
85
86
87
88
89
90
91
92
93
94
95
96
97
98
99
100
101
102
103
104
105
106
107
108
109
110
111
112
113
114
115
116
117
118
119
120
121
122
123
124
125
126
127
128
129
130
131
132
133
134
135
136
137
138
139
140
141
142
143
144
145
146
147
148
149
150
151
152
153
154
155
156
157
158
159
160
161
162
163
164
165
166
167
168
169
170
171
172
173
174
175
176
177
178
179
180
181
182
183
184
185
186
187
188
189
190
191
192
193
194
195
196
197
198
199
200

地域別地域コード・放送局一覧

	地域	地域コード	設定チャンネルと放送局名									
			1		2		3		4		5	
福島	福島	028	東北放送		NHK教育				テレビユー福島			
			1	1	2	90			31	31		
	いわき	029	東北放送		テレビユー福島				NHK総合			
			1	1	62	31			4	80		
	会津若松	030	NHK総合				NHK教育		テレビユー福島			
			1	80			3	90	47	31		
茨城	水戸	031	NHK総合				NHK教育		日本テレビ		放送大学	
			44	80			46	90	42	4	16	16
	日立	032	NHK総合				NHK教育		日本テレビ			
			52	80			50	90	54	4		
栃木	宇都宮	033	NHK総合				NHK教育		日本テレビ		放送大学	
			29	80			27	90	25	4	16	16
	矢板	034	NHK総合				NHK教育		日本テレビ			
			51	80			49	90	53	4		
群馬	前橋	035	NHK総合				NHK教育		日本テレビ		群馬テレビ	
			52	80			50	90	54	4	48	48
	桐生	036	NHK総合				NHK教育		日本テレビ		群馬テレビ	
			43	80			45	90	39	4	41	48
埼玉	さいたま	037	NHK総合		メトロポリタン		NHK教育		日本テレビ		放送大学	
			1	80	14	14	3	90	4	4	16	16
	熊谷	038	NHK総合				NHK教育		日本テレビ			
			33	80			35	90	25	4		
秩父	039	NHK総合				NHK教育		日本テレビ				
		51	80			49	90	53	4			
千葉	千葉	040	NHK総合		メトロポリタン		NHK教育		日本テレビ		放送大学	
			1	80	14	14	3	90	4	4	16	16
	銚子	041	NHK総合				NHK教育		日本テレビ			
			51	80			49	90	53	4		
東京	東京(23区) (出荷時設定)	042	NHK総合		メトロポリタン		NHK教育		日本テレビ		放送大学	
			1	80	14	14	3	90	4	4	16	16
	八王子	043	NHK総合		メトロポリタン		NHK教育		日本テレビ			
			51	80	47	14	49	90	53	4		
多摩	044	NHK総合		メトロポリタン		NHK教育		日本テレビ				
		30	80	28	14	32	90	26	4			
神奈川	横浜1	045	NHK総合		メトロポリタン		NHK教育		日本テレビ		放送大学	
			1	80	14	14	3	90	4	4	16	16
	横浜2	046	NHK総合				NHK教育		日本テレビ			
			52	80			50	90	54	4		
	平塚	047	NHK総合				NHK教育		日本テレビ			
			33	80			29	90	35	4		
秦野	048	NHK総合				NHK教育		日本テレビ				
		47	80			49	90	51	4			
小田原	049	NHK総合				NHK教育		日本テレビ				
		52	80			50	90	54	4			
山梨	甲府	050	NHK総合				NHK教育		日本テレビ		山梨放送	
			1	80			3	90	4	4	5	5
長野	長野1	051			NHK総合				長野朝日			
					2	80			20	20		
	長野2	052			NHK総合				長野朝日			
					44	80			50	20		
	松本	053			NHK総合				長野朝日			
					44	80			50	20		
飯田	054	長野朝日				NHK教育		NHK総合				
		44	20			3	90	4	80			
岡谷・諏訪	055	長野朝日						NHK総合				
		61	20					4	80			

放送局名	
受信チャンネル	ガイドチャンネル

設定チャンネルと放送局名													
6		7		8		9		10		11		12	
福島中央		東日本放送		宮城テレビ		NHK総合		福島放送		福島テレビ		仙台放送	
33	33	32	32	34	34	9	80	35	35	11	11	12	12
福島中央		東日本放送		福島テレビ				NHK教育		仙台放送		福島放送	
34	33	32	32	8	11			10	90	12	12	60	35
福島テレビ		東日本放送		福島中央		宮城テレビ		福島放送				仙台放送	
6	11	32	32	37	33	34	34	41	35			12	12
TBSテレビ				フジテレビ		千葉テレビ		テレビ朝日				テレビ東京	
40	6			38	8	39	46	36	10			32	12
TBSテレビ				フジテレビ				テレビ朝日				テレビ東京	
56	6			58	8			60	10			62	12
TBSテレビ				フジテレビ		とちぎテレビ		テレビ朝日		群馬テレビ		テレビ東京	
23	6			21	8	31	23	19	10	48	48	17	12
TBSテレビ				フジテレビ		とちぎテレビ		テレビ朝日				テレビ東京	
55	6			57	8	33	23	59	10			61	12
TBSテレビ		放送大学		フジテレビ		テレビ埼玉		テレビ朝日				テレビ東京	
56	6	40	16	58	8	38	38	60	10			62	12
TBSテレビ		放送大学		フジテレビ				テレビ朝日				テレビ東京	
37	6	40	16	35	8			33	10			31	12
TBSテレビ		テレビ埼玉		フジテレビ		千葉テレビ		テレビ朝日		群馬テレビ		テレビ東京	
6	6	38	38	8	8	46	46	10	10	48	48	12	12
TBSテレビ		テレビ埼玉		フジテレビ				テレビ朝日				テレビ東京	
23	6	28	38	21	8			19	10			17	12
TBSテレビ		テレビ埼玉		フジテレビ				テレビ朝日				テレビ東京	
55	6	47	38	57	8			59	10			61	12
TBSテレビ		TVKテレビ		フジテレビ		千葉テレビ		テレビ朝日		テレビ埼玉		テレビ東京	
6	6	42	42	8	8	46	46	10	10	38	38	12	12
TBSテレビ				フジテレビ		千葉テレビ		テレビ朝日				テレビ東京	
55	6			57	8	39	46	59	10			61	12
TBSテレビ		TVKテレビ		フジテレビ		千葉テレビ		テレビ朝日		テレビ埼玉		テレビ東京	
6	6	42	42	8	8	46	46	10	10	38	38	12	12
TBSテレビ				フジテレビ				テレビ朝日				テレビ東京	
55	6			57	8			59	10			61	12
TBSテレビ				フジテレビ				テレビ朝日				テレビ東京	
24	6			22	8			20	10			18	12
TBSテレビ		TVKテレビ		フジテレビ				テレビ朝日				テレビ東京	
6	6	42	42	8	8			10	10			12	12
TBSテレビ		TVKテレビ		フジテレビ				テレビ朝日				テレビ東京	
56	6	48	42	58	8			60	10			62	12
TBSテレビ		TVKテレビ		フジテレビ				テレビ朝日				テレビ東京	
37	6	31	42	39	8			41	10			43	12
TBSテレビ		TVKテレビ		フジテレビ				テレビ朝日				テレビ東京	
53	6	61	42	55	8			57	10			59	12
TBSテレビ		TVKテレビ		フジテレビ				テレビ朝日				テレビ東京	
56	6	46	42	58	8			60	10			62	12
テレビ山梨		TBSテレビ		フジテレビ				テレビ朝日				テレビ東京	
37	37	6	6	8	8			10	10			12	12
テレビ信州						NHK教育		長野放送		信越放送			
30	30					9	90	38	38	11	11		
テレビ信州						NHK教育		長野放送		信越放送			
40	30					46	90	42	38	48	11		
テレビ信州						NHK教育		長野放送		信越放送			
48	30					46	90	42	38	40	11		
信越放送				テレビ信州				長野放送					
6	11			42	30			40	38				
信越放送				NHK教育		テレビ信州		長野放送					
6	11			8	90	59	30	47	38				

100000部
10000部
1000部
100部
10部
1部
その他

地域別地域コード・放送局一覧

	地域	地域コード	設定チャンネルと放送局名								
			1		2		3		4		5
新潟	新潟	056					新潟テレビ21	テレビ新潟	新潟放送		
	上越	057	NHK教育				21 21	29 29	5 5	5 5	
富山	富山	058	北日本放送		北陸放送		NHK総合	石川テレビ			
	高岡	059	1 90		6 6		3 80	37 37			
石川	金沢	060	北日本放送		北陸朝日		富山テレビ	NHK総合			
	七尾	061	1 1		25 25		34 34	4 80			
福井	福井	062									
	敦賀	063					NHK教育				
岐阜	岐阜	064	東海テレビ				NHK総合			中部日本放送	
	高山	065	1 1				39 80			5 5	
	中津川	066			NHK教育			NHK総合			
静岡	静岡	067			2 90						
	浜松	068	東海テレビ		静岡第一			NHK総合		中部日本放送	
	富士	069	1 1		30 31			4 80		5 5	
	三島・沼津	070									
	島田	071			NHK教育			静岡第一			
	藤枝	072	NHK総合								
愛知	名古屋	073	1 80				NHK教育	静岡第一		静岡放送	
	豊橋	074	42 80				44 90	24 31		40 11	
	豊田	075									
三重	津	076	東海テレビ		テレビ愛知		NHK総合	毎日放送		中部日本放送	
	伊勢	077	1 1		25 25		31 80	4 4		5 5	
	名張	078	東海テレビ				NHK総合			中部日本放送	
滋賀	大津	079									
	彦根	080			NHK総合			毎日放送			
京都	京都	081			52 80			54 4			
	舞鶴	082					NHK総合	毎日放送			
	福知山	083			51 80			53 4			
					NHK総合			毎日放送			
					50 80			54 4			

放送局名	
受信チャンネル	ガイドチャンネル

設定チャンネルと放送局名													
6		7		8		9		10		11		12	
				NHK総合				新潟総合				NHK教育	
				8	80			35	35			12	90
								新潟放送		新潟総合			
								10	5	33	35		
チューリップテレビ								NHK教育				富山テレビ	
32	32							10	90			34	34
チューリップテレビ								NHK教育				富山テレビ	
42	32							46	90			44	34
北陸放送				NHK教育				テレビ金沢				石川テレビ	
6	6			8	90			33	33			37	37
								NHK総合		北陸放送		石川テレビ	
						9	80	57	33	11	6	55	37
北陸放送						NHK総合				福井放送		福井テレビ	
6	6					9	80			11	11	39	39
NHK総合				福井放送				福井テレビ				NHK教育	
6	80			8	11			38	39			12	90
テレビ愛知		岐阜放送		三重テレビ		NHK教育				名古屋テレビ		中京テレビ	
25	25	37	37	33	33	9	90			11	11	35	35
中部日本放送		岐阜放送		東海テレビ						中京テレビ		名古屋テレビ	
6	5	38	37	8	1					26	35	12	11
名古屋テレビ		岐阜放送		中部日本放送				東海テレビ		中京テレビ		NHK教育	
6	11	28	37	8	5			10	1	26	35	12	90
静岡朝日		テレビ愛知				NHK総合				静岡放送		テレビ静岡	
33	33	25	25			9	80			11	11	35	35
静岡放送		テレビ愛知		NHK教育				静岡朝日				テレビ静岡	
6	11	25	25	8	90			28	33			34	35
静岡朝日						NHK総合				静岡放送		テレビ静岡	
29	33					52	80			41	11	39	35
静岡朝日						NHK総合				静岡放送		テレビ静岡	
57	33					53	80			55	11	59	35
静岡朝日												テレビ静岡	
50	33											58	35
静岡朝日												テレビ静岡	
26	33											38	35
岐阜放送		中京テレビ		三重テレビ		NHK教育				名古屋テレビ		テレビ愛知	
37	37	35	35	33	33	9	90			11	11	25	25
		中京テレビ				NHK教育				名古屋テレビ		テレビ愛知	
		58	35			50	90			60	11	52	25
		中京テレビ				NHK教育				名古屋テレビ		テレビ愛知	
		59	35			51	90			61	11	49	25
朝日放送		三重テレビ		関西テレビ		NHK教育		読売テレビ		名古屋テレビ		中京テレビ	
6	6	33	33	8	8	9	90	10	10	11	11	35	35
		三重テレビ				NHK教育				名古屋テレビ		中京テレビ	
		59	33			49	90			61	11	47	35
		三重テレビ				NHK教育				名古屋テレビ		中京テレビ	
		58	33			50	90			56	11	54	35
朝日放送		京都テレビ		関西テレビ		びわこ放送		読売テレビ				NHK教育	
38	6	34	34	40	8	30	30	42	10			46	90
朝日放送				関西テレビ		びわこ放送		読売テレビ				NHK教育	
58	6			60	8	56	30	62	10			50	90
朝日放送		京都テレビ		関西テレビ		サンテレビ		読売テレビ				NHK教育	
6	6	34	34	8	8	36	36	10	10			12	90
朝日放送		京都テレビ		関西テレビ				読売テレビ				NHK教育	
55	6	57	34	59	8			61	10			49	90
朝日放送		京都テレビ		関西テレビ				読売テレビ				NHK教育	
58	6	56	34	60	8			62	10			52	90

1. 放送局名
 2. 放送局名
 3. 放送局名
 4. 放送局名
 5. 放送局名
 6. 放送局名
 7. 放送局名
 8. 放送局名
 9. 放送局名
 10. 放送局名
 11. 放送局名
 12. 放送局名

地域別地域コード・放送局一覧

	地域	地域コード	設定チャンネルと放送局名									
			1		2		3		4		5	
大阪	大阪	084			NHK総合		テレビ大阪		毎日放送			
					2	80	19	19	4	4		
兵庫	神戸	085			NHK総合		テレビ大阪		毎日放送			
					28	80	19	19	18	4		
	神戸灘	086			NHK総合		テレビ大阪		毎日放送			
					52	80	19	19	54	4		
	川西	087			NHK総合				毎日放送			
					29	80			35	4		
	三木	088			NHK総合				毎日放送			
				44	80			34	4			
姫路	089			NHK総合				毎日放送				
				50	80			54	4			
明石	090			NHK総合		テレビ大阪		毎日放送				
				51	80	19	19	53	4			
奈良	奈良	091			NHK総合		テレビ大阪		毎日放送			
					51	80	19	19	4	4		
五条	092			NHK総合				毎日放送				
				43	80			33	4			
和歌山	和歌山	093			NHK総合				毎日放送		テレビ和歌山	
					32	80			42	4	30	30
海・田辺	094			NHK総合				毎日放送		テレビ和歌山		
				50	80			54	4	56	30	
鳥取	鳥取	095	日本海テレビ				NHK総合		NHK教育			
			1	1			3	80	4	90		
島根	松江	096	日本海テレビ									
			30	1								
浜田	097			NHK総合		日本海テレビ				山陰放送		
				2	80	54	1			5	10	
岡山	岡山	098	岡山放送		テレビせとうち		NHK教育				NHK総合	
			35	35	23	23	3	90			5	80
津山	099	岡山放送		NHK総合		テレビせとうち						
		60	35	2	80	56	23					
笠岡	100	岡山放送		NHK総合		テレビせとうち		NHK教育				
		60	35	2	80	19	23	4	90			
広島	広島	101	テレビ新広島				NHK総合		中国放送			
			31	31			3	80	4	4		
福山	102	テレビ新広島				NHK総合				NHK総合		
		54	31			3	90			5	80	
尾道	103	NHK総合		テレビ新広島								
		1	80	26	31							
呉	104	NHK教育		テレビ新広島						広島テレビ		
		1	90	26	31					5	12	
山口	山口	105	NHK教育		山口朝日		広島ホーム		RKB毎日		TXN九州	
			1	90	28	28	35	35	4	4	19	19
下関	106	NHK教育		山口朝日				山口放送		TXN九州		
		41	90	21	28			4	11	23	19	
宇部	107	NHK教育		山口朝日								
		14	90	31	28							
岩国	108	NHK教育		山口朝日								
		1	90	28	28							
徳島	徳島	109	四国放送		テレビ大阪		NHK総合		毎日放送		テレビ和歌山	
			1	1	19	19	3	80	4	4	30	30
香川	高松	110	テレビせとうち				NHK教育		毎日放送		NHK総合	
			19	23			39	90	4	4	37	80
丸亀	111	テレビせとうち				NHK教育				NHK総合		
		16	23			40	90			44	80	

放送局名	
受信チャンネル	ガイドチャンネル

設定チャンネルと放送局名														
6		7		8		9		10		11		12		
朝日放送		京都テレビ		関西テレビ		サンテレビ		読売テレビ				NHK教育		
6	6	34	34	8	8	36	36	10	10			12	90	
朝日放送				関西テレビ		サンテレビ		読売テレビ				NHK教育		
20	6			22	8	36	36	24	10			26	90	
朝日放送				関西テレビ		サンテレビ		読売テレビ				NHK教育		
56	6			58	8	62	36	60	10			50	90	
朝日放送				関西テレビ		サンテレビ		読売テレビ				NHK教育		
37	6			39	8	33	36	41	10			31	90	
朝日放送				関西テレビ		サンテレビ		読売テレビ				NHK教育		
38	6			40	8	36	36	42	10			46	90	
朝日放送				関西テレビ		サンテレビ		読売テレビ				NHK教育		
58	6			60	8	56	36	62	10			52	90	
朝日放送				関西テレビ		サンテレビ		読売テレビ				NHK教育		
57	6			59	8	55	36	61	10			49	90	
朝日放送		京都テレビ		関西テレビ		サンテレビ		読売テレビ		奈良テレビ		NHK教育		
6	6	34	34	8	8	36	36	10	10	55	55	12	90	
朝日放送				関西テレビ				読売テレビ		奈良テレビ		NHK教育		
35	6			37	8			39	10	41	55	45	90	
朝日放送				関西テレビ				読売テレビ		奈良テレビ		NHK教育		
44	6			46	8			48	10	55	55	26	90	
朝日放送				関西テレビ				読売テレビ				NHK教育		
58	6			60	8			62	10			52	90	
								山陰放送				山陰中央		
								22		10			24	34
NHK総合				山陰中央				山陰放送				NHK教育		
6	80			34	34			10	10			12	90	
				山陰中央		NHK教育								
				58	34	9	90							
		瀬戸内海				西日本放送				山陽放送				
		25	33			9	9			11	11			
				瀬戸内海		西日本放送				山陽放送		NHK教育		
				62	33	58	9			7	11	12	90	
山陽放送		瀬戸内海				西日本放送								
6	11	21	33			17	9							
		NHK教育				広島ホーム						広島テレビ		
		7	90			35	35					12	12	
		中国放送				広島ホーム				広島テレビ				
		7	4			57	35			11	12			
		NHK教育				広島ホーム		中国放送				広島テレビ		
		7	90			24	35	10	4			12	12	
						中国放送		広島ホーム		NHK総合				
						9	4	24	35	11	80			
		テレビ山口		テレビ新広島		NHK総合		テレビ西日本		山口放送		福岡放送		
		38	38	31	31	9	80	10	9	11	11	37	37	
		テレビ山口				NHK総合		テレビ西日本						
		33	38			39	80	10	9					
		テレビ山口				NHK総合		テレビ西日本		山口放送				
		20	38			16	80	10	9	18	11			
		テレビ山口				NHK総合				山口放送				
		22	38			9	80			11	11			
朝日放送		サンテレビ		関西テレビ		西日本放送		読売テレビ		山陽放送		NHK教育		
6	6	36	36	8	8	9	9	10	10	11	11	38	90	
朝日放送		瀬戸内海		関西テレビ		西日本放送		読売テレビ		山陽放送		岡山放送		
6	6	33	33	8	8	41	9	10	10	29	11	31	35	
		瀬戸内海				西日本放送				山陽放送		岡山放送		
		42	33			20	9			18	11	22	35	

12月1日開始
放送局の名称
設置
再放送
消去・編集
設定
便利機能
その他

地域別地域コード・放送局一覧

	地域	地域コード	設定チャンネルと放送局名									
			1		2		3		4		5	
愛媛	松山	112	テレビせとうち		NHK教育		広島テレビ		広島ホーム		テレビ新広島	
			23	23	2	90	12	12	35	35	31	31
	新居浜	113	テレビせとうち		NHK総合		広島テレビ		NHK教育		テレビ新広島	
			23	23	2	80	12	12	4	90	31	31
今治	114	NHK総合				NHK教育						
				32	80			30	90			
宇和島	115	NHK教育										
		1	90									
高知	高知	116					NHK総合					
							4	80				
福岡	福岡	117	九州朝日		サガテレビ		NHK総合		RKB毎日		TXN九州	
			1	1	36	36	3	80	4	4	19	19
	久留米	118	九州朝日				NHK総合		RKB毎日		TXN九州	
			57	1			46	80	48	4	14	19
	大牟田	119	九州朝日				NHK総合		RKB毎日		TXN九州	
58			1			53	80	61	4	19	19	
北九州	120			九州朝日		福岡放送		サガテレビ		TXN九州		
				2	1	35	37	36	36	23	19	
行橋	121			九州朝日		福岡放送				TXN九州		
				57	1	43	37			19	19	
佐賀	佐賀	122	九州朝日		NHK教育		福岡放送		サガテレビ		TXN九州	
			57	1	40	90	52	37	36	36	14	19
長崎	長崎	123	NHK教育		九州朝日		NHK総合		RKB毎日		長崎放送	
			1	90	57	1	3	80	4	4	5	5
	佐世保	124	NHK教育									
					2	90						
諫早	125	NHK教育				NHK総合				長崎放送		
		45	90			47	80			49	5	
熊本	熊本	126	九州朝日		NHK教育		熊本朝日		熊本県民		長崎放送	
			1	1	2	90	16	16	22	22	5	5
大分	大分	127	大分朝日		テレビ山口		NHK総合		RKB毎日		大分放送	
			24	24	38	38	3	80	4	4	5	5
	中津	128	大分朝日				NHK総合				大分放送	
17			24			48	80			51	5	
宮崎	宮崎	129	南日本放送				テレビ宮崎					
			1	1			35	35				
延岡	130	南日本放送		NHK教育				NHK総合				
		1	1	2	90			4	80			
鹿児島	鹿児島	131	南日本放送		テレビ熊本		NHK総合		テレビ宮崎		NHK教育	
			1	1	34	34	3	80	35	35	5	90
	阿久根	132			テレビ熊本				鹿児島放送		鹿児島読売	
				34	34			23	32	17	30	
鹿屋	133			NHK教育				NHK総合				
				2	90			4	80			
沖縄	那覇	134			NHK総合							
					2	80						

放送局名	
受信チャンネル	ガイドチャンネル

設定チャンネルと放送局名													
6		7		8		9		10		11		12	
NHK総合		愛媛朝日		伊予テレビ		西日本放送		南海放送		山陽放送		愛媛放送	
6	80	25	25	29	29	9	9	10	10	11	11	37	37
南海放送		愛媛朝日		伊予テレビ		西日本放送		広島ホーム		山陽放送		愛媛放送	
6	10	14	25	27	29	9	9	35	35	11	11	36	37
南海放送		愛媛朝日		伊予テレビ								愛媛放送	
34	10	17	25	27	29							36	37
NHK総合		愛媛朝日		伊予テレビ				南海放送				愛媛放送	
6	80	16	25	34	29			10	10			32	37
NHK教育				高知放送				テレビ高知		高知さんさん			
6	90			8	8			38	38	40	40		
NHK教育						テレビ西日本				熊本放送		福岡放送	
6	90					9	9			11	11	37	37
NHK教育						テレビ西日本						福岡放送	
54	90					60	9					52	37
NHK教育						テレビ西日本						福岡放送	
50	90					55	9					43	37
NHK総合				RKB毎日				テレビ西日本		熊本放送		NHK教育	
6	80			8	4			10	9	11	11	12	90
NHK総合				RKB毎日				テレビ西日本				NHK教育	
49	80			60	4			54	9			46	90
テレビ熊本		長崎放送		RKB毎日		NHK総合		テレビ西日本		熊本放送			
34	34	5	5	48	4	38	80	60	9	11	11		
テレビ熊本		長崎国際		テレビ西日本		長崎文化		熊本放送		テレビ長崎		熊本県民	
34	34	25	25	9	9	27	27	11	11	37	37	22	22
		長崎国際		NHK総合		長崎文化		長崎放送		テレビ長崎			
		17	25	8	80	31	27	10	5	35	37		
		長崎国際				長崎文化				テレビ長崎			
		20	25			24	27			42	37		
テレビ熊本		テレビ長崎		サガテレビ		NHK総合		TXN九州		熊本放送		RKB毎日	
34	34	37	37	36	36	9	80	19	19	11	11	4	4
南海放送		テレビ大分		福岡放送		テレビ西日本		TXN九州		山口放送		NHK教育	
10	10	36	36	37	37	9	9	19	19	11	11	12	90
		テレビ大分										NHK教育	
		37	36									45	90
		鹿児島放送		NHK総合		鹿児島テレビ		宮崎放送				NHK教育	
		32	32	8	80	38	38	10	10			12	90
宮崎放送		鹿児島放送		テレビ宮崎		鹿児島テレビ							
6	10	32	32	39	35	38	38						
宮崎放送		鹿児島放送		熊本県民		鹿児島テレビ		熊本朝日		熊本放送		鹿児島読売	
10	10	32	32	22	22	38	38	16	16	11	11	30	30
鹿児島テレビ		熊本県民		NHK総合		熊本朝日		南日本放送		熊本放送		鹿児島読売	
35	38	22	22	8	80	16	16	10	1	11	11	12	90
南日本放送		鹿児島放送				鹿児島テレビ						鹿児島読売	
6	1	31	32			33	38					25	30
				沖縄テレビ				琉球放送		琉球朝日		NHK教育	
				8	8			10	10	28	28	12	90

よくわかる
 設定の仕方
 録画
 再生
 消去・編集
 記録
 設定
 便利機能
 その他

読んでみてください！～基礎知識～

使用できるディスクについて

DVD-R/DVD-RWについて

本機で録画したDVD-RW(VRモード)は、RW COMPATIBLEの表記^{*1}のあるDVD-RW対応プレーヤーで再生が可能です。DVD-RW対応プレーヤーには、ファイナライズしないと再生しないものもありますので、そのような場合はファイナライズを行ってください。DVD-RW(VRモード)では、本機でファイナライズしたあとも、通常通り、録画・編集操作を行うことができます。

本機で録画したDVD-R/RW(ビデオモード)は、ファイナライズ(P.41-42)することで、DVDプレーヤーやカーDVD、DVDビデオ対応のパソコンなどで再生^{*2}が可能になります。ただし一部のプレーヤーで再生しようとしたときに、以下のような動作を起こすことがあります。

- ディスクを受け付けない。
- 再生画面にマクロブロック(モザイク状の画像)が多く発生する。
- 音声・映像が途切れる。
- 再生が途中で停止する。

また、DVD-R/RW(ビデオモード)は、一度ファイナライズを行うと、新たな録画・編集の操作を行うことはできません(DVD-RWでは、ファイナライズ解除(P.42)すると、再度録画・編集できます)。

本機で録画したDVD-RW(VRモード・ビデオモードとも)は、初期化(P.139)することで繰り返し使用できます。ファイナライズ済のディスクも初期化することができます。

VRモードで録画したDVD-RWディスクが再生できる^{*3}パイオニア製DVDプレーヤー、DVDレコーダー

DVDプレーヤー

DV-S747A*、DV-S646A*、DV-S838A*、DV-S737*、DV-545*、PDV-LC20TV*、PDV-20*、DV-555、DV-S757A

DVDレコーダー

DVR-1000*、DVR-2000*、DVR-7000、DVR-3000、DVR-55、DVR-77H
(2002年10月現在)

*印のある機種は本機で録画した「1回だけ録画可能」番組は再生できません。

ビデオモードで録画したDVD-R/RWディスクが再生できる^{*3}パイオニア製DVDプレーヤー、DVDレコーダー、カーDVD

DVDプレーヤー

DV-7*、DVL-9*、DV-K800*、DVK-1000*、DV-F21*、DVK-900*、DV-S9*、DV-505*、DVL-909*、DV-515*、DVL-919*、DV-S5*、DVL-K88*、DV-525*、HTZ-7*、PDV-10*、PDV-10-SW*、PDV-LC10*、DV-S6D、DV-S10A、DV-535*、DV-545、DV-343*、DV-636D、DV-S737、DV-S838A、DV-S747A、DV-S646A、DV-U7、DV-353-S、DV-353-N、DV-450、DV-555、DV-S757A、DV-AX10、HTZ-55DV*、HTZ-77DV、HTZ-33DV、PDV-20*、PDV-LC20TV*、DVL-H9*、DV-K102*、DV-K301C*

DVDレコーダー

DVR-1000*、DVR-2000*、DVR-7000、DVR-3000、DVR-55、DVR-77H

カーDVD

SDV-P7、DVH-P717、AVX-P7DV、AVIC-XH09V、AVIC-XH99、AVIC-H09、AVIC-H99
(2002年10月現在)

*印のある機種には、2時間を超える長時間モードで録画されたディスクを再生するためにはプレーヤーのソフトウェア書き換えが必要となるものがございます。該当機種をお持ちのお客様で、2時間を超える長時間モードで録画されたディスクを再生される場合は専用フリーダイヤル0120-59-1069までお問い合わせ下さい。なお、2時間以内の録画モードで録画されたディスクの再生にはソフトウェア書き換えの必要はございません。

メモ

- 正常に再生できないDVDプレーヤーの改修などについてはご容赦ください。
- 再生互換の詳細は、下記弊社ホームページをご覧ください。ただか、弊社カスタマーサポートセンターにお問い合わせください。

<http://www.pioneer.co.jp/dvld/oshirase.html>

***1 RW**
COMPATIBLE

これは、DVDレコーダーでVRモード(ビデオコーディングフォーマット)記録されたDVD-RWが再生できる機能を示します。本機で録画したDVD-RWは、この表記のあるDVDプレーヤーで再生可能です。

*2 DVD-R/RWへのビデオモード(ビデオフォーマット)による録画は、2000年にDVDフォーラムで承認された新しい規格であり、この規格への対応はDVD再生機メーカー各社の任意です。そのため、DVDプレーヤーやDVD-ROMドライブによってはDVD-R/RWを再生しないモデルがあります。

*3 ディスクの記録状態、傷、汚れやDVD再生機のピックアップの状態、ご使用のディスクとプレーヤーの相性の問題により再生できない場合があります。

録画 / 再生ができるディスクの種類

ディスクの種類	大きさ	再生 / 録画面	最大再生 / 録画時間
 DVD-RW	12cm	片面1層	最大約360分 (4.7GB)
		両面1層	最大約720分 (9.4GB)
 DVD-R R 4.7	8cm	片面1層	最大約100分 (1.46GB)

DVD-R/RWはホコリや指紋、特に傷などに敏感です。傷などが付くと録画できなくなったり、録画した大事なデータを再生できなくなったりすることがありますので、取り扱いには十分に注意し、大切に保管してください。

CD-R/CD-RWを本機で録音することはできません。

コピーコントロールCDについて

当製品は、音楽CD規格に準拠して設計されています。CD規格外ディスクの動作保証および性能保証は致しかねます。

CD-R/CD-RWの再生について

本機は、音楽用のCDフォーマットで記録されたCD-R/CD-RWを再生することができます。ただし、使用するディスクがファイナライズ^{*4}されていないとき、または録音したレコーダーの記録特性やディスクの特性、ディスクの傷・汚れ、本機のピックアップのレンズ汚れ / 結露などにより、再生できない場合があります。

*4 詳しくは、CDレコーダーの取扱説明書をご覧ください。

タイトルとチャプターについて

DVDではディスクをタイトルという単位で分け、さらにタイトルをチャプターという単位で分けています(DVDビデオにはメニュー映像が記録されているソフトがありますが、このメニュー映像はどのタイトルにも属していません)。

DVDビデオ

一般の映画ソフトなどでは、1つの映画が1タイトルとなり、複数のチャプターで構成されています。また、カラオケソフトのように1曲が1タイトルとなっているディスクもあります(ディスクによっては、このような区切りになっていないこともあります)。

DVD-RW(VRモード)

1回の録画が1タイトル(=1チャプター)となります。ただし録画の途中で一時停止をしたり、編集操作でシーンを消去したりすると、チャプターマーク(区切り)が自動で入ります。また録画 / 再生中に、好みの場面にチャプターマークを入れることもできます(P.76)。

DVD-R/RW(ビデオモード)

1回の録画が1タイトルとなり、約10分ごとに自動でチャプターが区切られます。チャプターを区切る間隔は[10分]、[15分]、[区切りなし]から選択することができます(P.137)。ただし、お好みの場面で区切ることはできません。

トラックについて

ビデオCD/CDでは、ディスクをトラックという単位で分けています(一般的には、1曲が1トラックに対応しています)。

録画するときを知っておきたいこと

下記の2種類の記録方式を選択することができます。

ビデオモード

ビデオモードは、市販のDVDビデオと同じ記録方式です。本機で録画した映像を他のDVDプレーヤーで再生することができます。他のDVDプレーヤーで再生するには、ファイナライズという処理が必要です(P.41)。

DVD-Rへの録画は、ビデオモードのみです。

ビデオモード録画の場合、ファイナライズするまでは本機でのみに再生、追加録画及び編集が可能です。DVD-R/RWへのビデオモード(ビデオフォーマット)による録画は、2000年にDVDフォーラムで承認された新しい規格であり、この規格への対応はDVD再生機メーカー各社の任意です。そのため、DVDプレーヤーやDVD-ROMドライブによってはDVD-R/RWを再生しないモデルがあります。詳しくは、『DVD-R/DVD-RWについて』(P.160)をご覧ください。

VRモード

VRモードは、DVD-RWの基本記録方式です。録画や編集を繰り返し行うことができます。VRは、Video Recording(ビデオレコーディング)の略です。

VRモード(ビデオレコーディングフォーマット)で録画されたDVD-RWは、**RW**の表記のあるDVDプレーヤーで再生することが可能です。

以下のディスクでは、記録モードをビデオモードに切り換えることができます。ただし、ディスクの初期化を必要とするため、録画されている映像がすべて消去されます。ご注意ください。

DVD-RW Ver.1.1

DVD-RW Ver.1.1 CPRM 対応

DVD-RW Ver.1.1/2 × CPRM 対応

ディスク残量を増やすには(VRモードのみ)

下記の操作でディスク残量を増やすことができます。不要な部分を消去することで1枚のディスクでも繰り返し録画を行うことができ、画質も劣化することはありません。

- オリジナルのタイトル消去(P.67)
- オリジナルのシーン消去(P.69-70)
- オリジナルのチャプター消去(P.78)

ディスク残量は本機にディスクをセットしたとき、またはディスク情報を表示(P.146)したときに確認することができます。

ビデオモードで録画するときの注意

他機でビデオモード録画したファイナライズされていないディスクを、本機で再生、追加録画及び編集(ファイナライズを含む)することはできません。DVD-RWをビデオモードで録画するときは、Ver.1.1以降のディスクを使用してください。

DVD-RWをビデオモードで使用するには、最初にディスクをビデオモードで初期化してください。詳しくは、P.139をご覧ください。

ディスク残量は録画するたびに減少します。ファイナライズ(P.41)を行うまではディスク残量の許す限り追加録画することができます。しかし、ディスク残量を録画前の状態に戻す、または上書きして録画することはできません。

編集の[タイトル消去](P.79)は、不要なタイトルを表示しないようにする機能です。ディスク残量は増えませんのでご注意ください(ただし、DVD-RWで最後に録画したタイトルを消去したときに限りディスク残量が増えます)。

二カ国語放送の番組を録画するときは、主音声、または副音声のどちらで記録するかあらかじめ選択してください(P.126)。同時に主音声/副音声を記録することはできません。

ディスクと記録方式について

ディスクの種類	記録方式	機能
DVD-RW (Ver.1.0)	VRモード	再生、録画、オリジナル/プレイリストの編集
DVD-RW (Ver.1.1)	VRモード	再生、録画、オリジナル/プレイリストの編集
	ビデオモード	再生、録画、ビデオモードの編集
DVD-R	ビデオモード	再生、録画、ビデオモードの編集

録画できない映像について

録画禁止信号が入っている映像を録画することはできません(DVDビデオ、またはCS放送のペイ・パー・ビューなど)。

録画中の番組の途中から録画禁止信号が入っていた場合、その時点で録画が一時停止状態になります。録画禁止信号がなくなると再び録画を開始しますが、録画禁止信号が入っている部分の映像は録画されません。このような場合は画面に、[録画禁止の映像がありました。]と表示されます。この表示は消えます。[画面表示]ボタンを押すと、この表示は消えます。その場合、**画面表示ボタン**を押して表示を消してください(それ以外の操作では表示は消えません)。

コピーコントロール情報について

BSデジタル放送などの映像信号には、著作権保護を目的として3種類(「録画自由」「1回だけ録画可能」「録画禁止」)のうちいずれかのコピーコントロール情報が含まれています。コピーコントロール情報に対する本機でのディスク毎の録画の可否については、下記をご覧ください。なお、録画する番組のコピーコントロール情報が不明なときは、DVD-RW Ver.1.1 CPRM 対応またはDVD-RW Ver.1.1/2 x CPRM 対応のディスクを使用して、VRモードで録画することをおすすめします。

	録画自由	1回だけ録画可能	録画禁止
VRモード			
DVD-RW Ver.1.0	◎	○	×
DVD-RW Ver.1.1	◎	○	×
DVD-RW Ver.1.1 CPRM対応	◎	○	×
DVD-RW Ver.1.1/2 x CPRM対応	◎	○	×
ビデオモード			
DVD-RW Ver.1.1	◎	×	×
DVD-RW Ver.1.1 CPRM対応	◎	×	×
DVD-RW Ver.1.1/2 x CPRM対応	◎	×	×
ビデオモード			
DVD-R Ver.2.0	◎	×	×
DVD-R Ver.2.0/4 x	◎	×	×

- ◎ 録画することができます。
- DVD-RW Ver.1.1 CPRM 対応またはDVD-RW Ver.1.1/2 x CPRM 対応のディスクでのみ録画することができます。
 - ・「1回だけ録画可能」番組を再生できるDVDプレーヤー、またはDVDレコーダーで再生することができます(P.160)。
- ×

著作権について

あなたが録画・録音したものは、個人として楽しむなどの他は、著作権法上、権利者に無断では使用できません。

本機には、マクロビジョンコーポレーションおよび他の権利保有者が所有する合衆国特許および知的所有権によって保護された、著作権保護技術を搭載しています。この著作権保護技術の使用にはマクロビジョンコーポレーションの許可が必要であり、同社の許可がない限りは一般家庭及びそれに類似する限定した場所での視聴に制限されています。解析や改造は禁止されていますので行わないでください。

本機は、複製防止機能(コピーガード)を搭載しており、著作権者などによって複製を制限する旨の信号が記録されているソフトおよび放送番組は録画することができません。

本機は、無許諾のディスク(海賊版等)の再生を制限する機能を搭載しており、このようなディスクは再生することができません。

【お知らせ】

この商品の価格には、「私的録画補償金」が含まれております。

補償金は、著作権法で権利保護のため権利者に支払われることが定められています。

私的録画補償金の問い合わせ先

〒107-0052 東京都港区赤坂5丁目3番6号

赤坂メディアビル

社団法人 私的録画補償金管理協会

TEL 03-3560-3107(代)

FAX 03-5570-2560

なお、あなたが録画・録音したものは、個人として楽しむなどのほかは、著作権法上権利者に無断で使用できません。

読んでみてください！～基礎知識～

DVD ビデオのディスクジャケットの表記について

DVDビデオのディスクレーベルやディスクジャケットにはいろいろなマークが表記されています。これらのマークの意味を知っておくと、そのディスクがどのように記録されているかを読みとることができます(記録されている内容によって、本機で再生中に利用できる機能も異なります)。

ここでは、DVDビデオのディスクジャケットに表記されているおもなマークをご紹介します。

例 DVD ビデオ(DVD-VIDEO)のディスクジャケット

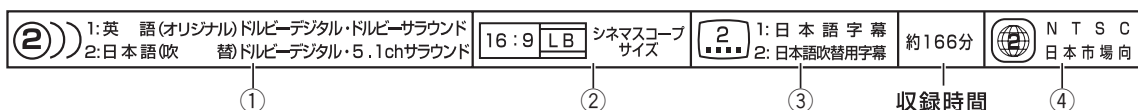

① ディスクに記録されている音声の数と言語などの種類・音声タイプを示しています(音声の切り換えについてはP.56, 131をご覧ください)。

上記の例では、テレビに接続しているときには英語、または日本語どちらを選択しても通常のステレオ音声で再生しますが、アンプのデジタル音声出力に接続しているときには、英語を選択したときはドルビーサラウンドで、日本語を選択したときは5.1chサラウンドで再生されます。

② 再生可能なテレビ画面サイズや見えかたを示しています。このディスクの場合、16:9の画面サイズの映像が左右方向に圧縮記録されており、テレビの種類に合わせて本機の設定を合わせておくと、シネマスコップサイズの映像を楽しむことができます(P.122)。

③ ディスクに記録されている字幕の数と言語の種類を示しています(字幕の切り換えについてはP.58, 131をご覧ください)。

DVDビデオでは最大32種類の字幕を記録することができます。

④ ディスクの地域番号(リージョンナンバー)です。

DVDプレーヤーとDVDビデオディスクには、発売地域ごとに地域番号(リージョンナンバー)が設定されています。再生するディスクに記載された地域番号がプレーヤーに設定された番号を含まない場合、そのディスクを再生することはできません。本機(日本向け)の再生可能地域番号は2番ですので、ディスクに記載された地域番号が2番を含むか「ALL」となっている場合に再生が可能です。

その他のマーク



舞台中継やスポーツ中継などでは、複数台のカメラで撮影している場合がほとんどです。DVDビデオでは、最大9つのカメラアングルで撮影された映像を同時に収録することができます。このマークが付いたDVDビデオでは、同一場面を複数のアングルから見て楽しむことができます(P.58)。

DVD ビデオの音声タイプについて

現在ドルビーデジタル、DTS、リニアPCMの3つが主流となっています。

ドルビー *1 デジタルとは

DVDの標準音声タイプのことです。モノラルやステレオで記録されているソフトもあれば、現在最も主流となっている5.1chサラウンドで記録されているソフトもあります。ドルビーデジタル(5.1chサラウンド)で記録されているソフトとは、5つのチャンネルで個別にそれぞれのシーンに合った音声記録されていて、サブウーファーから出力される低音も記録されているソフトのことを言います。本機をドルビーデジタル対応AVアンプなどと接続してこのソフトを再生すると、臨場感あふれるマルチチャンネル再生をお楽しみ頂くことができます。



DTS *2 とは

DTSとはデジタルシアターシステム(Digital Theater System)の略で、5.1chのデジタル・サラウンド録音再生方式です。これは最新のサラウンド方式で、DVDビデオのオプション音声タイプとして認められています。本機をDTS対応AVアンプなどと接続すると、DTSデジタル・サラウンドで記録されたDVDビデオも、ドルビーデジタル(5.1chサラウンド)で記録されているソフトと同様に5.1chで音声を楽しむことができます。

リニアPCMとは

音声の圧縮を行わない方式です。ミュージカルや音楽コンサートなどを収録したDVDビデオの場合によく使われます。48kHz/16bit、96kHzなどの表示があることもあります。

ステレオ再生とは...

左右2つのスピーカーから別々の音声を再生することです。DVDビデオのステレオ音声や通常の音楽用CD(ステレオ2chで録音されています)は、5本のスピーカーとサブウーファーが接続されていても、音声はフロントスピーカーからしか再生されません。

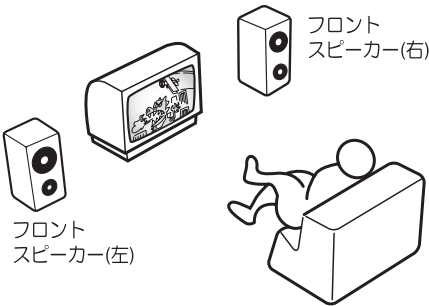

ドルビーサラウンド再生とは...

ソフトのパッケージにドルビーサラウンド(DOLBY SURROUND)と表記されているソフトを、5本のスピーカーから再生することです。

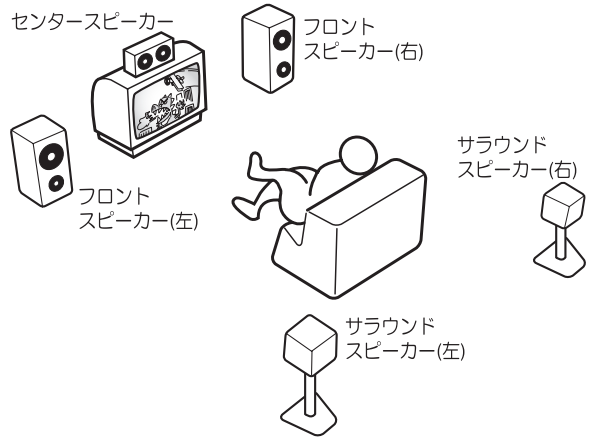

ドルビーデジタル 5.1 ch、またはDTSサラウンド再生とは

ドルビーデジタル(5.1chサラウンド)またはDTSサラウンドで記録されているソフトを、5本のスピーカーとサブウーファーから、それぞれ別々の音声で再生することです。各チャンネルごとに独立で音声記録されているため、立体感のある音場で臨場感あふれる音声を楽しめます。

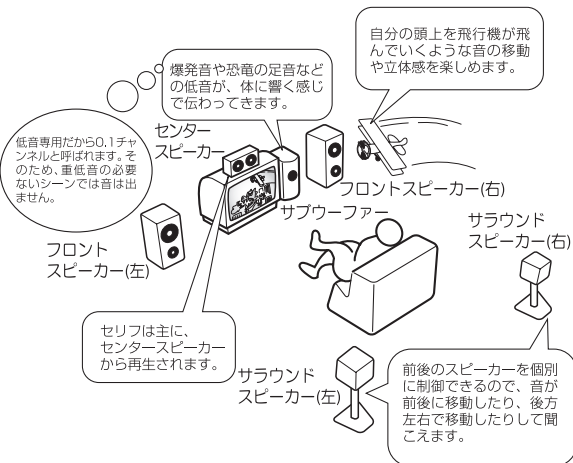

*1 ドルビーラボラトリーズからの実施権に基づき製造されています。

Dolby、ドルビー及びダブルD記号はドルビーラボラトリーズの商標です。

*2 DTSは米国 Digital Theater Systems, Inc. の登録商標です。米国 Digital Theater Systems, Inc. からの実施権に基づき製造されています。

さつそく使う

各部のなまえ

録画

再生

消去・編集

接続

設定

便利機能

その他

ディスクの取り扱いかた

保管

かならずケースに入れ、高温多湿の場所や直射日光の当たる場所・極端に温度の低い場所を避けて垂直に保管してください。

ディスクに付いている注意書はかならずお読みください。

ディスクのお手入れ

ディスクに指紋やホコリが付いたときは、録画や再生ができなくなることがあります。このようなときは、付属のクリーニングクロスで内周から外周方向へ軽く拭いてください。そのとき、汚れたクリーニングクロスは使用しないでください。なお、付属のクリーニングクロスは、繰り返し洗濯してご使用いただけます。

ベンジン、シンナーなどの揮発性の薬品は使用しないでください。また、レコードスプレー・帯電防止剤などは使用できません。

汚れがひどいときは、柔らかい布を水に浸してよく絞ってから汚れを拭き取り、その後乾いた布で水気を拭き取ってください。

損傷のあるディスク(ひびやそりのあるディスク)は使用しないでください。

ディスクの信号面にキズや汚れを付けないでください。

ディスクに紙やシールなどを貼り付けしないでください。ディスクにそりが発生し、録画や再生ができなくなる恐れがあります。また、レンタルディスクはラベルが貼ってある場合が多く、のりなどがはみ出している恐れがありますので、のりなどはみ出しがないことを確認してからご使用ください。

ディスクを2枚重ねて再生しないでください。

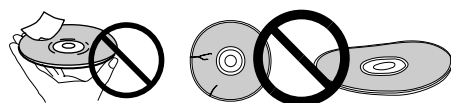

特殊な形のディスクについて

本機では、特殊な形のディスク(ハート型や六角形等)は再生できません。故障の原因になりますので、そのようなディスクはご使用にならないでください。



レンズのクリーニングについて

レンズにゴミやホコリがたまると、音とびしたり画像が乱れたりすることがあります。このような場合は、『保証とアフターサービス』(P.175)をお読みのうえ、清掃をご依頼ください。市販されているクリーニングディスクを使用するとレンズを破損する恐れがありますので、ご使用にならないでください。

ディスクの結露について

冬期などにディスクを寒いところから暖かい室内に持ち込んだとき、ディスクの表面に水滴が付くことがあります(結露)。ディスクが結露していると録画や再生が正常にできないことがありますので、ディスクの表面の水滴をよく拭き取ってから使用してください。

ディスクの持ちかた

両手で持つ場合



片手で持つ場合



言語名(言語コード), 入力コード

Japanese (ja), 1001	Bhutani (dz), 0426	Kirghiz (ky), 1125	Sinhalese (si), 1909
English (en), 0514	Esperanto (eo), 0515	Latin (la), 1201	Slovak (sk), 1911
French (fr), 0618	Estonian (et), 0520	Lingala (ln), 1214	Slovenian (sl), 1912
German (de), 0405	Basque (eu), 0521	Laothian (lo), 1215	Samoa (sm), 1913
Italian (it), 0920	Persian (fa), 0601	Lithuanian (lt), 1220	Shona (sn), 1914
Spanish (es), 0519	Finnish (fi), 0609	Latvian (lv), 1222	Somali (so), 1915
Chinese (zh), 2608	Fiji (fj), 0610	Malagasy (mg), 1307	Albanian (sq), 1917
Dutch (nl), 1412	Faroese (fo), 0615	Maori (mi), 1309	Serbian (sr), 1918
Portuguese (pt), 1620	Frisian (fy), 0625	Macedonian (mk), 1311	Siswati (ss), 1919
Swedish (sv), 1922	Irish (ga), 0701	Malayalam (ml), 1312	Sesotho (st), 1920
Russian (ru), 1821	Scots-Gaelic (gd), 0704	Mongolian (mn), 1314	Sundanese (su), 1921
Korean (ko), 1115	Galician (gl), 0712	Moldavian (mo), 1315	Swahili (sw), 1923
Greek (el), 0512	Guarani (gn), 0714	Marathi (mr), 1318	Tamil (ta), 2001
Afar (aa), 0101	Gujarati (gu), 0721	Malay (ms), 1319	Telugu (te), 2005
Abkhazian (ab), 0102	Hausa (ha), 0801	Maltese (mt), 1320	Tajik (tg), 2007
Afrikaans (af), 0106	Hindi (hi), 0809	Burmese (my), 1325	Thai (th), 2008
Amharic (am), 0113	Croatian (hr), 0818	Nauru (na), 1401	Tigrinya (ti), 2009
Arabic (ar), 0118	Hungarian (hu), 0821	Nepali (ne), 1405	Turkmen (tk), 2011
Assamese (as), 0119	Armenian (hy), 0825	Norwegian (no), 1415	Tagalog (tl), 2012
Aymara (ay), 0125	Interlingua (ia), 0901	Occitan (oc), 1503	Setswana (tn), 2014
Azerbaijani (az), 0126	Interlingue (ie), 0905	Oromo (om), 1513	Tonga (to), 2015
Bashkir (ba), 0201	Inupiak (ik), 0911	Oriya (or), 1518	Turkish (tr), 2018
Byelorussian (be), 0205	Indonesian (in), 0914	Panjabi (pa), 1601	Tsonga (ts), 2019
Bulgarian (bg), 0207	Icelandic (is), 0919	Polish (pl), 1612	Tatar (tt), 2020
Bihari (bh), 0208	Hebrew (iw), 0923	Pashto, Pushto (ps), 1619	Twì (tw), 2023
Bislama (bi), 0209	Yiddish (ji), 1009	Quechua (qu), 1721	Ukrainian (uk), 2111
Bengali (bn), 0214	Javanese (jw), 1023	Rhaeto-Romance (rm), 1813	Urdu (ur), 2118
Tibetan (bo), 0215	Georgian (ka), 1101	Kirundi (rn), 1814	Uzbek (uz), 2126
Breton (br), 0218	Kazakh (kk), 1111	Romanian (ro), 1815	Vietnamese (vi), 2209
Catalan (ca), 0301	Greenlandic (kl), 1112	Kinyarwanda (rw), 1823	Volapük (vo), 2215
Corsican (co), 0315	Cambodian (km), 1113	Sanskrit (sa), 1901	Wolof (wo), 2315
Czech (cs), 0319	Kannada (kn), 1114	Sindhi (sd), 1904	Xhosa (xh), 2408
Welsh (cy), 0325	Kashmiri (ks), 1119	Sangho (sg), 1907	Yoruba (yo), 2515
Danish (da), 0401	Kurdish (ku), 1121	Serbo-Croatian (sh), 1908	Zulu (zu), 2621

付録

故障？ちょっと調べてください(Q&A)

故障かな？と思ったらチェックしてみてください。ちょっとした操作ミスが故障と思われがちです。また、本機以外の原因も考えられます。ご使用のテレビ、AV アンプまたはスピーカーなども合わせてお調べください。下記の項目に従って再度点検されても直らないときは、お買い上げの販売店または最寄りのサービスステーションにお問い合わせください。

症状	原因 / 対策	参照ページ
電源が入らない	電源コードをコンセントに正しく接続してください。	9
映像が映らない	<ul style="list-style-type: none"> 正しく接続されているか確認してください。 TV、またはAV アンプなどの入力を、本機と接続した入力に切り換えてください。 コンポーネント映像出力端子またはD1/D2映像出力端子でプログレッシブに対応していないテレビと接続しているとき、[コンポーネント出力]を[プログレッシブ(525p)]に設定していると映像が映りません。本体前面部の一時停止ボタンを押しながら録画モードボタンを押して、[インターレース(525i)]に切り換えてください。 	7-9, 89-109 124
BS放送の映像が映らない、または乱れる、またはWOWOW放送が見れない	<ul style="list-style-type: none"> [BS アンテナ電源]の設定を確認してください。 BS アンテナの向きがずれていないか確認してください。 [BS デコーダ設定]が[内部固定]に設定されていると、スクランブルが解除できないためWOWOW放送が見れないことがあります。このようなときは、[BS デコーダ設定]を[外部固定]に設定してください。 	121 95
二カ国語の音声切り換えられない	<ul style="list-style-type: none"> 二カ国語放送の番組、または外部機器からの二カ国語音声の入力をDVD-R/RW(ビデオモード)、または録画モードをFINE/MN32に設定してDVD-RW(VRモード)に録画するとき、主音声、および副音声を両方記録することはできません(VRモードの場合は[DV]を除く)。本体設定の[二カ国語時記録音声]で[主音声]、または[副音声]を選択してから録画してください。 [外部音声]を[ステレオ]に設定して録画された映像の音声を、再生中に切り換えることはできません。録画する前に[外部音声]を[二カ国語]に設定して録画してください。 外部入力(L1/L2/L3/DV)を選択しているときは、[外部音声]を[二カ国語]に設定して録画してください。 デジタル接続されたアンプなどを通して音声を出力するときに、音声の種類がドルビーデジタルでPCM音声に変換していない場合は、アンプ側で音声を切り換える、または付属のオーディオケーブルなどでアナログ音声接続を行ってください。 	126 126 126 109, 128

症状	原因 / 対策	参照ページ
ディスクテーブルを開けても出てきてしまう、または再生できない	<ul style="list-style-type: none"> • ディスクをディスクテーブルに正しくセットしてください。 • ディスクの表裏を正しくセットしてください。 • ディスクをクリーニングしてください。 • リージョンナンバーが一致していることを確認してください(DVDビデオのみ)。 • 本機で使用できるディスクであることを確認してください。 • 本機の内部の結露を除去してください。 • NTSC方式以外の方式で記録されたディスクは再生できないことがあります。 	<p>17 166 164</p> <p>43, 161 174</p>
録画ができない/できなかった	<ul style="list-style-type: none"> • ディスク残量が足りているか確認してください。 • オリジナルのタイトル数、またはビデオモードのタイトル数が99以上になっていないか確認してください。 • オリジナルのチャプター数が999になっていないか確認してください。 • 録画が禁止された映像を録画しようとしていないか確認してください。 • DVD-R/RW(ビデオモード)では、「1回だけ録画可能」な映像を録画することができません。 • DVD-RW(VRモード)で録画しようとしたとき、ディスクが保護されていないか確認してください。 • 本機のチャンネル(+ / -)ボタンで録画したいチャンネルに切り換えてください。 • 予約録画待ち、または予約録画中に停電がなかったか確認してください。 • 録画する時間(予約録画のとき)が重なっていないか確認してください。 	<p>146 146</p> <p>163</p> <p>163</p> <p>139</p>
DVD-RWにビデオモードで録画できない	DVD-RW(Ver.1.0)にビデオモードで録画することはできません。Ver 1.1以降のディスクを使用してください(バージョンはジャケットなどに表示されています)。	
画面が縦、または横に伸びている	<ul style="list-style-type: none"> • 本機の外部入力(L1/L2/L3/DV)は、アスペクト信号(ID-1)に対応してワイド切り換えを行います。接続している機器がID-1に対応していないときは、接続している機器で、横4：縦3の正常な映像を出力するように設定してください。 • ディスクの再生映像が縦、または横に伸びているときは、お使いのテレビに合わせて、[テレビ画面サイズ]の設定を行ってください。設定できないときは、テレビで設定してください。 	122-123
外部入力の映像が乱れる	アナログコピープロテクションシステムのコピー禁止信号が入った映像を出力する機器の場合は、テレビにも直接接続してください。	

さつそく使う

各部のなまえ

録画

再生

消去・編集

接続

設定



便利機能

その他

付録

症状	原因 / 対策	参照ページ
外部入力を[L1]に切り換えることができない	[BS デコーダ設定]で[外部固定]、または[自動]を選択すると、入力1/BS デコーダ端子はWOWOW デコーダ専用を設定されます。そのため、本体のスマートジョグ、リモコンのチャンネル(+/-)ボタン、または入力切換ボタンで、[外部入力1(L1)]を選択することができなくなります。	95
再生中に画像が乱れる、または暗い	本機はアナログコピープロテクションシステムに対応しています。ディスクによってはコピー禁止信号が入っているものがあり、そのようなディスクをビデオカセットレコーダーなどを經由して再生したりビデオカセットレコーダーに録画して再生したりすると、コピープロテクションシステムにより正常に再生できません。このため、本機をテレビにも直接接続してください。	
DVD プレーヤー / 他のDVD レコーダーで再生できない	<ul style="list-style-type: none"> ビデオモードで録画したディスクを再生するときは、ファイナライズを行ってください(ファイナライズしても再生できないDVD プレーヤーもあります)。 VR モードで録画した DVD-RW を RW 対応していない DVD プレーヤーで再生することはできません。 「1 回だけ録画可能」な番組を録画したディスクを、本機、または CPRM 対応の DVD プレーヤー / レコーダー以外で再生することはできません。 	41 160 160
再生中に画面が止まり、操作を受け付けない	停止■ボタン を押してから、もう一度再生してください。	
96kHz 音声をデジタル出力できない	96kHz リニア PCM 音声のデジタル出力を禁止しているディスクがあります。このようなディスクでは、本体設定の[96kHz PCM 出力]を[96kHz]に設定にしている場合でも、48kHz に変換して出力されません。	
DVD と CD で音量差を感じる	ディスクの記録方式の違いによるものです。	
リモコンで操作できない	<ul style="list-style-type: none"> 本体後面のコントロール入力端子が他の機器と接続されているときは、その機器のリモコン受光部に向けて操作してください。 本体とリモコンのリモコンモードを合わせ直してみてください。リモコンの[リモコンモード]は、乾電池の交換時や消耗時に、[レコーダー 1]に戻ることがあります。 リモコンの使用範囲(7m)で操作してください。 リモコンの乾電池を新しいものと交換してください。 	28 116 21 6
テレビなどが誤動作する	ワイヤレスリモコン機能を持つテレビでは、本機のリモコンにより誤動作するものがあります。本機と離してご使用ください。	

症状	原因 / 対策	参照ページ
ディスクナビや、編集部分の映像がずれる	<ul style="list-style-type: none"> 本機以外のDVDレコーダーで録画/編集したディスクを再生すると、編集部分の映像が多少ずれることがあります。 [シームレス再生]を[オン]に設定すると、編集部分の映像が多少ずれることがあります。 	116
フレーム番号を指定してサーチができない / フレーム番号が表示されない	<ul style="list-style-type: none"> 本体設定で[フレームサーチ]を[オン]に設定してください。 フレーム番号を指定したタイムサーチは、DVDでのみ行うことができます。 フレーム番号は、DVDの再生一時停止中のみ表示されます。 	136
指定したフレーム番号の位置にサーチできない コマ送り再生時、フレーム番号がとばされる	24コマフィルムのプログレッシブ映像が記録されているディスクのときは、24コマを30フレームにあてはめるため、本機では5フレームに1度の割り合いでフレーム番号がとばされます。このとばされたフレーム番号にサーチを行うと、次のフレーム番号がサーチされます。また、コマ送り再生時もフレーム番号がとばされますが、動作上コマ落ちしているわけではありません。	
設定内容が消える	本機の電源が入っているとき、強制的に電源コードを抜く、または停電などが起きると、設定した内容が消えてしまうことがあります。電源コードは、必ず本体(またはリモコン)の電源のボタンを押して、表示窓の[POWER OFF]表示が消えてから抜いてください。	
スピーカーから音が出ない、音が歪む	<ul style="list-style-type: none"> テレビ、またはAVアンプなどの音量が最小になっているときは、ボリュームを上げてください。 [入力音声レベル]の設定をしてください。 音声ケーブルが正しく接続されていることを確認してください。 接続プラグの差し込みが外れたり、不十分になっていないか確認してください。 接続プラグや端子が汚れていたら拭いてください。 再生一時停止、コマ送り再生、またはスロー再生中は音声が出されません。 デジタル接続しているときは[デジタル出力]を[オン]に設定してください。 DTS 音声は、光デジタル音声出力端子からのみ出力されます。DVD、CDのDTS 音声を楽しむときは、本機の光デジタル音声出力端子とDTS 対応アンプの光デジタル音声入力端子を接続して、[DTS出力]を[オン]に設定してください。接続しているAVアンプがDTS 音声に対応していないときは、リモコンの音声ボタン、またはディスクメニューでDTS以外の音声を選択してください。 CDのDTS 音声を楽しむときは、音声ボタンを押して、ステレオを選択してください。 	127 9, 89-109
		128
		56, 129
		64

症状	原因 / 対策	参照ページ
<p>本機のDV入出力端子に接続したデジタルビデオカメラの映像がテレビに映らない。また、音が出ない</p>	<ul style="list-style-type: none"> • 接続を確認してください。 • DVケーブルが正しく接続されているか確認してください。 • 本機のDV入出力端子には、1台のデジタルビデオカメラのみを接続することができます。本機とデジタルビデオカメラは直接接続してください。 • 本体設定の[DVリンク]を[オフ]に設定してください。 • [DV入力音声]の設定を確認してください。 • デジタルビデオカメラの電源を入れ直してください。 • 本機の電源を入れ直してください。 • 本機では、サンプリング周波数が44.1kHzの入力音声を出力することはできません。 	<p>105 105</p> <p>125 127</p>
<p>DVDの再生映像がDV入出力端子に接続したデジタルビデオカメラの画面に映らない。また、音が出ない</p>	<ul style="list-style-type: none"> • 接続を確認してください。 • DVケーブルが正しく接続されているか確認してください。 • 一度停止して、再度再生を開始してみてください。 • 本機のDV入出力端子には、1台のデジタルビデオカメラのみを接続することができます。本機とデジタルビデオカメラは直接接続してください。 • デジタルビデオカメラの電源を入れ直してください。 • 本機の電源を入れ直してください。 • 「録画禁止」、または「一回だけ録画可能」の映像 / 音声を出力することはできません。 • ビデオCD、または音楽CDの映像 / 音声を出力することはできません。 • テレビ番組、また外部入力映像 / 音声を出力することはできません。 	<p>105 105</p>
<p>DV端子に接続したデジタルビデオカメラを本機のリモコンで操作できない</p>	<p>デジタルビデオカメラの機種によって操作できないことがあります。</p>	
<p> マークが画面に表示される</p>	<p>ディスクがその操作を禁止しています。</p>	<p>45</p>
<p> マークが画面に表示される</p>	<p>本機でその操作を禁止しています。</p>	<p>45</p>
<p>電源コードを抜いたあと、または停電の復帰後に時計が表示されない(時計が[- - / - -]と表示される。)</p>	<p>工場出荷後約5年間は内蔵電池によって、停電時にも時計を保持(バックアップ)します。電池消耗後は停電時に時計の保持ができませんので、停電後には『時計合わせ』を行ってください。バックアップ用の電池の交換は『修理のご依頼 / 修理についてのご相談窓口』にご相談ください。なお、電池の交換は有料となります。</p>	<p>112 175 裏表紙</p>

静電気など、外部からの影響により本機が正常に動作しないことがあります。このようなときは、電源コードを一度抜いて再び差し込むことで正常動作になる場合があります。これで解決しないときは、お買い上げの販売店または最寄りのサービスステーションにご相談ください。

テレビ画面にこんな表示が出たら

- ディスクを初期化しています。
しばらくお待ちください。
未使用のDVD-RWをセットすると、自動で初期化を開始します。
- リージョン No. が合っていません。
DVDプレーヤーとDVDビデオディスクには地域番号(リージョンナンバー)が設けられています。上記内容が表示されるディスクは、本機(日本向け)で設定された番号(2番)を含んでいないため、再生できません。
- これ以上タイトルを録画できません。
- 管理情報が一杯です。編集・実行ができません。
- これ以上チャプターマークを追加できません。
タイトル数やチャプター数・その他の管理情報が一杯です。不要なタイトルの消去(P.67, 79)や前後のチャプターの結合など(P.77)を行ってください。
- このディスクは録画できません。
ファイナライズ解除してください。
他社DVDレコーダーでファイナライズされたディスクに録画しようとしたときに表示されます。ディスク設定の[ファイナライズ解除](P.42)を実行してください。
- 不適当なディスクなので、再生できません。
- このディスクは録画できません。
- CPRM情報が正しく読みません。
- ディスクに情報を記録できませんでした。
- 編集できませんでした。
- 初期化できませんでした。
- 正しくファイナライズできませんでした。
- 正しくファイナライズ解除できませんでした。
- 正しくディスク保護解除できませんでした。
ディスクにキズ/汚れなどが付いている可能性があります。ディスクを取り出して汚れを拭き、再度ディスクをセットしてください。それでも上記内容が表示されるときは、新しいディスクと交換してください。ディスクを交換しても表示されるときは、弊社サービスにご連絡ください。
- CPRM対応ディスクでないので、録画できません。
- この映像はビデオモードで録画できません。
「1回だけ録画可能」な映像を録画しようとしています。「1回だけ録画可能」の映像は、DVD-RW Ver.1.1CPRM対応のディスクをVRモードで使用したときのみ録画することができます。詳しくは、『コピーコントロール情報について』(P.163)をご覧ください。
- 録画禁止の映像がありました。
[画面表示]を押すと、この表示は消えます。
録画禁止映像を録画しようとしたときに表示されます(このとき、録画禁止の部分は録画されません)。詳しくは、『録画できない映像について』(P.163)をご覧ください。
- CPRM情報が正しくありません。
CPRM情報を正しく取り扱うことができません。故障などの可能性もあり調査が必要ですので、弊社サービスにご連絡ください。
- 録画レベル9で録画します。
- LPで録画します。
DV入出力端子から入力される映像では、録画レベルがMN1～8に設定されているときは、MN9で録画されます。また、録画モードをEPに設定しているときは、LPで録画されます。
- 音声は「二カ国語時記録音声」の設定にしたがいます。
録画モードをFINE/MN32に設定しているときは、音声がリニアPCMで記録されます(DV端子から入力されている音声を除く)。このとき二カ国語の音声は、[二カ国語時記録音声](P.126)で設定したどちらか一方の音声しか記録されません。
- DV入力がありません。
- DV入力がないため、プレビューできません。
DV端子から信号が入力されていないときに表示されます。また、デジタルビデオカメラ側の再生を停止したり、無記録部分を再生したりしたときも表示されます。表示される原因がわからないときは、P.172をご覧ください。
- ディスクを修復しています。
しばらくお待ちください。
録画中に停電などで電源が切れ、次回電源が入ったときに表示されます。
- ディスクを修復できませんでした。
録画中に電源が切れたあとで行われるディスク修復に失敗したときに表示されます。この場合、そのときに録画していたタイトルは失われる場合があります。

付録

正しく、末永くお使いいただくために

再生中および録画中は本機を絶対に動かさない

再生中および録画中はディスクが高速回転しているので、本機を持ち上げたり、動かしたり、たたいたりしないでください。ディスクを傷付ける恐れがあります。

再生中や録画中は電源コードを絶対に抜かない

再生中および録画中に電源コードを抜いてしまうと、本機が故障したりディスクを破損したりする恐れがあります。本機の動作中には電源コードを抜かないでください。

本機を移動する場合のご注意

本機を移動したり引っ越しなどで梱包したりする場合は、かならずディスクを取り出し、ディスクテーブルを閉じてください。ディスクを内部に入れたまま移動しますと故障の原因となります。

また、電源コードを抜く前には、必ず電源を切ってください。

設置する場所についてのご注意

組み合わせて使用するテレビや他の機器のそばの安定した場所を選んでください。

テレビやカラーモニターの上に本機を設置しないでください。カセットデッキなど、磁気の影響を受けやすい機器とは離して設置してください。

次のような場所は避けてください

- ・ 直射日光のあたる所
- ・ 湿気の多い所や風通しの悪い所
- ・ 極端に暑い所や寒い所
- ・ 振動のある所
- ・ ほこりの多い所
- ・ 油煙、蒸気、熱などがあたる所(台所など)

上に物をのせない

本機の上に物をのせないでください。

通気孔をふさがない

毛足の長い敷物やベッド、ソファの上などで使用したり、本機を布などでくるんで使用しないでください。放熱を妨げ、故障の原因となります。

熱を受けないようにする

アンプなど、熱を発生する機器の上のせないでください。ラックに入れる場合は、アンプや他の機器から出る熱をさけるため、アンプよりできるだけ下の棚に入れてください。

ガラスドア付きラックに入れたときのご注意

ガラスドアを閉めたまま、リモコンの**開/閉**ボタンを押して、ディスクテーブルを開けないでください。ディスクテーブルの動きが妨げられると、故障の原因になります。

使わないときは電源を切っておく

テレビ放送やラジオ放送の電波状態により、本機の電源を入れたままテレビやラジオをつけると、画面にしま模様が出たり、雑音が出たりする場合があります。このような場合は本機の電源を切ってください。

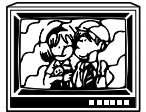

製品のお手入れについて

通常は柔らかな布で空拭きしてください。汚れがひどい場合は、水で5～6倍に薄めた中性洗剤に柔らかな布を浸してよく絞ったもので汚れを拭きとり、その後乾いた布で拭いてください。

アルコール、シンナー、ベンジン、殺虫剤などが付着すると、印刷、塗装などがはげることがありますのでご注意ください。

ゴムやビニール製品を長時間触れさせることは、キャビネットを傷めますので避けてください。

化学ぞうきんなどをお使いの場合は、化学ぞうきんなどに添付の注意事項をよくお読みください。

お手入れの際は、電源プラグをコンセントから抜いてください。

結露について

冬期などに本機を寒いところから温かい室内に持ち込んだり、本機を設置した部屋の温度を暖房などで急に上げたりすると、内部(動作部やレンズ)に水滴が付きます(結露)。結露したままでは本機は正常に動作しません。結露の状態にもよりますが、本機の電源コードを抜いた状態でしばらく放置し、完全に本機が乾燥するまで待ってから電源を入れてください。また夏でも、エアコンなどの風が本機に直接あたると結露がおこることがあります。その場合は、本機の設置場所を変えてください。



保証とアフターサービス

保証書（別添）

保証書は必ず「販売店名・購入日」などの記入を確かめて販売店から受け取り、内容をよく読んで大切に保管してください。

保証期間は購入日から1年間です。

補修用性能部品の最低保有期間

当社はこの製品の補修用性能部品を製造打ち切り後、最低8年間保有しています。性能部品とは、その製品の機能を維持するために必要な部品です。

修理に関するご質問、ご相談

お買い上げの販売店または、お近くのパイオニアサービスステーションをご利用ください。所在地、電話番号は「修理のご相談 / 修理についてのお問い合わせ窓口」(P.180)をご覧ください。

修理を依頼されるとき

P.168-172に従って調べていただき、なお異常のあるときは、ご使用を中止し必ず電源プラグを抜いてから、お買い上げの販売店、またはお近くのパイオニアサービスステーションにご連絡ください。

連絡していただきたい内容

- ・ ご住所 「付近の目印も合わせてお知らせください」
- ・ お名前
- ・ お電話番号
- ・ 製品名 DVDレコーダー
- ・ 型番 DVR-55
- ・ お買い上げ日
- ・ 故障または異常の内容 「できるだけ具体的に」
「ディスクのタイトル」
- ・ 訪問ご希望日
- ・ ご自宅までの道順と目標(建物・公園など)

保証期間中は

修理に際しましては、保証書をご提示ください。保証書に記載されている当社保証規定に基づき修理いたします。

保証期間が過ぎているときは

修理すれば使用できる製品については、ご希望により有料で修理いたします。

付録

仕様

一般

電源定格	AC 100 V、50/60 Hz
消費電力	45 W (BS アンテナ電源使用時)
待機時消費電力	0.74 W (FL オフ時)
外形寸法	420(W)×95.5(H)×360(D) mm(突起含む)
本体質量	5.8 kg
使用温度範囲	+ 5 ~ + 35
使用湿度範囲	5% ~ 85%(結露のないこと)
テレビジョン方式	NTSC 方式準拠： 525 本 60 フィールド

記録

記録フォーマット	DVD-VideoRecording (VR モード) DVD-VIDEO(ビデオモード)
記録可能ディスク	DVD-RW(リライタブル) DVD-R(レコーダブル)
映像記録方式	サンプリング周波数：13.5 MHz 圧縮方式：MPEG
音声記録方式	サンプリング周波数：48 kHz 圧縮方式：Dolby Digitalおよび リニア PCM(非圧縮)
記録時間 (4.7GB のディスクを使用したときの目安です。)	DVD-RW(VR モード) FINE：約 1 時間 SP：約 2 時間 LP：約 4 時間 EP：約 6 時間 DVD-R/DVD-RW(ビデオモード) FINE：約 1 時間 SP：約 2 時間 LP：約 4 時間 EP：約 6 時間

再生

再生可能ディスク	DVD ビデオ DVD-RW(リライタブル) DVD-R(レコーダブル) 音楽用 CD ビデオ CD
----------	--

チューナ-

受信チャンネル	VHF：1 ~ 12 ch UHF：13 ~ 62 ch CATV：C13 ~ C38 ch BS：1、3、5、7、9*、11、 13、15 ch (*本機ではBS9のハイビジョン 放送は受信できません。)
---------	---

タイマ-

プログラム数	1ヶ月 32 プログラム
時計	クオ - ツロック、12 時間デジタル表示
停電補償期間	工場出荷後約 5 年間

入出力端子	
VHF/UHF アンテナ入出力	VHF/UHF 1軸 75 F型コネクタ -
BS アンテナ 入出力	75 F型コネクタ -
アンテナ電源出力	DC15 V、最大 4 W
映像入力	入力 1、2(リア)、3(フロント)の 3 系統 ピンジャック: 1 V p-p(75 不平衡)
映像出力	出力 1、2 の 2 系統 ピンジャック: 1 V p-p(75 不平衡)
S 映像入力	入力 1、2(リア)、3(フロント)の 3 系統 4 ピンミニ D I N: Y = 1 V p-p(75 不平衡) C = 0.286 V p-p(75 不平衡)
S1/S2 映像出力	出力 1、2 の 2 系統 4 ピンミニ D I N: Y = 1 V p-p(75 不平衡) C = 0.286 V p-p(75 不平衡)
音声入力	入力 1、2(リア)、3(フロント)の 3 系統 (L/R) ピンジャック 2 V rms (入力インピ - ダンス 22 k 以 上)
音声出力	出力 1、2 の 2 系統(L/R) ピンジャック 2 V rms (1 kHz 0dB、出力インピ - ダン ス 1.5 k 以下)
コントロール入力	ミニジャック 1 系統
デジタル音声出力	光コネクタ: 角型光ジャック 1 系統

検波入力 / 出力	ピンジャック 0.67 V p-p(75 不平衡)
ビットストリ - ム 入力 / 出力	ピンジャック 0.5 V p-p(75 不平衡)
コンポ - ネット 映像出力	Y = ピンジャック 1.0 V p-p(75 不平衡) CB/PB、CR/PR = ピンジャック 0.7 V p-p (75 不平衡)
D1/D2 出力	Y = 1.0Vp-p(75 不平衡) CB/PB、CR/PR = 0.7Vp-p(75 不平衡)
DV 入出力	4 ピン(i.LINK/IEEE1394 準拠) 1 系統

仕様および外観は改良のため予告なく変更することがあります。

付属品

リモコン	1
RF アンテナケーブル	1
電源コード	1
単 3 形乾電池	2
オーディオケーブル	1
ビデオケーブル	1
クリーニングクロス	1
取扱説明書(本書)	1
保証書	1
安全上のご注意	1

さくいん

あ行

アシスト字幕...133
頭出し...44, 59
アングル...58, 135, 164
暗証番号...134-135
アンテナ...7-8, 90-93
インターレース...124
エフディスク...43, 55
オーディオ DRC...130
オートスタート録画...102-103
オリジナル...65
音声言語...56, 131
音声切り換え...56-57, 64, 126-127, 131
音声連動...133

か行

外部固定...95, 119
画質調整...142-145
画面表示...146-148
禁止マーク...45
言語コード表...167
検波入力 / 出力...28, 95-96
コピーコントロール...163
コピーコントロール CD...161
コマ送り再生...49, 64
コマ戻し再生...49, 64
コンポーネント映像出力...28, 94, 124

さ行

再生...43-64
サーチ...50-51, 60
シーン消去...69-70
シーン追加...83-84
視聴制限...134-135
字幕言語...58, 131
ジャストクロック...113
ジャスト録画...113
主音声...57, 126
初期化...139
スキャン...48, 59
スマートジョグ...21-23

スロー再生...49, 64
設定
設定項目一覧...110-111
本体設定...112-137
ディスク設定...38-39, 41-42, 138-139
選択字幕...133

た行

タイトル...43, 161
タイトルサーチ...51
タイトル名の入力...72-75
タイトルコピー...86
タイトル作成...81-82
タイトル消去...67-68
タイトル保護...71
タイマー予約...33-40
延長...40
解除...40
可否確認...34
削除...40
変更...40
タイムサーチ...51, 60
ダビング...98-100
チャプター...43, 161
チャプターサーチ...51
チャプター移動...87
チャプター結合...77
チャプター消去...78
チャプターマーク...76
チャンネル
一括チャンネル設定...117
ガイドチャンネル...118, 120
個別チャンネル設定...118-119
受信チャンネル...118
表示チャンネル...118
ディスク
ディスク名の入力...138
ディスク情報...146-148
ディスクナビ...46-47, 65-88
ディスク保護...139
ディスク予約...38-39
ディスク設定...38-39, 41-42, 138-139
ディスクメニュー...27, 45

デジタル出力...109, 128
デジタルビデオカメラ...104-107
テレビコントロール...141
転送レート...146
時計合わせ...12, 112-113
トップメニュー...45
トラック...161
トラックサーチ...60
取り消し...88
ドルビーサラウンド...164-165
ドルビーデジタル...15, 128, 164-165

な行

内部固定...119
ナビマーク...47, 136
二カ国語放送...57, 126

は行

バーチャルサラウンド...130
早送り...48, 59
早戻し...48, 59
パンスキャン...122
ピクチャークリエイション...144-145
ビットストリーム入力 / 出力...28, 95-96
ビデオ CD...43, 59-64
ビデオモード...29-30, 160, 162
ファイナライズ...41-42
ファイナライズ解除...42
副音声...57, 126
フレームサーチ...51, 136
プレイバックコントロール再生...63
プレイリスト...65, 80-88
プログラム再生...53-55, 62-63
プログラムメモリー...55
プログレッシブ...14, 124
ポーズモード...123
本体設定...112-137

ま行

マニュアル録画...114
メーカーコード一覧...141

5行

リージョンナンバー...**43, 164**
 リジューム...**44-45, 59**
 リニアPCM...**115, 165**
 リピート再生...**52, 61**
 リモコンモード...**116**
 レターボックス...**122**
 録画...**29-42**
 録画禁止...**163**
 録画自由...**163**
 録画モード...**114-115**
 録画予約...**33-40**
 録音レベル...**127**
 ワンタッチ録画...**32**
 1 回だけ録画可能...**163**

わ行

ワイド(16:9)...**14, 122**
 ワンタッチ録画...**32**

数字

1 回だけ録画可能...**163**
 525i...**14, 124**
 525p...**14, 124**
 96kHzPCM...**16, 129**

アルファベット(A ~ Z)

AV アンブ...**15-16, 109, 128-129**
 BS アンテナ...**8, 13, 121**
 BS デコーダー(WOWOW デコー
 ダー)...**95-96**
 BS デジタル...**101-103**
 CATV...**97**
 CD(音楽用CD)...**43, 59-64, 161**
 CHP MARK...**76, 137**
 CM スキップ...**49, 59**
 CPRM...**163, 173**
 CS デジタル...**101-103**
 D1/D2 端子(D 端子)...**28, 94**
 Dolby Digital...**15, 128, 164-165**
 DTS...**15, 129, 165**
 DVD-R...**17, 43, 160-161**
 DVD-RW...**17, 43, 160-161**
 DVD ビデオ...**43, 160-161**
 DV 入出力端子...**22, 104-107**
 DV 取込...**104-107**
 EP...**114-115**
 F-Disc...**43, 55**
 FINE...**114-115**
 FL ディマ - ...**21, 24**
 G コード予約...**36-37**
 i.LINK ...**104**
 LP...**114-115**
 MN(マニュアル)モード...**114-115**
 NAVI MARK...**47, 136**
 PBC 再生...**63**
 SP...**114-115**
 TruSurround...**130**
 S 映像出力...**28, 93**
 VR モード...**29-30, 160, 162**
 WOWOW...**95-96**

修理のご相談 / 修理についてのお問い合わせ窓口

パイオニア製品についてのご購入相談はお近くの販売店へ、修理についてはお買い求めの販売店へご依頼ください。万が一お困りの場合は、窓口(裏表紙)へご相談くださるようお願いいたします。

サービスステーションリスト

サービスステーションへの電話は、修理受付センター(裏表紙)でお受けします。

(沖縄県の方は沖縄サービスステーション(裏表紙)でお受けします)

北海道地区		受付 月~金 9:30~18:00 (土・日・祝・弊社休日は除く)
札幌サービスセンター	FAX 011-611-5694	〒064-0822 札幌市中央区北2条西20-1-3 クワザビル
旭川サービス認定店	FAX 0166-55-7207	〒070-0831 旭川市旭町1条1丁目438-89
帯広サービス認定店	FAX 0155-23-7757	〒080-0015 帯広市西5条南28丁目1-1
函館サービス認定店	FAX 0138-40-6473	〒041-0811 函館市富岡町2-18-7

東北地区		受付 月~金 9:30~18:00 (土・日・祝・弊社休日は除く)
仙台サービスステーション	FAX 022-375-4996	〒981-3121 仙台市泉区上谷刈石田20
山形サービス認定店	FAX 023-615-1627	〒990-0023 山形市松波1-8-17
盛岡サービスステーション	FAX 019-659-3165	〒020-0051 盛岡市下太田下川原153-1
青森サービス認定店	FAX 017-735-2438	〒030-0821 青森市勝田2-16-10
八戸サービス認定店	FAX 0178-44-3351	〒031-0802 八戸市小中野4-3-34
秋田サービス認定店	FAX 018-869-7401	〒010-0802 秋田市外旭川字梶の目346-1
郡山サービスステーション	FAX 024-939-1372	〒963-8861 郡山市鶴見坦1-9-25 クレールアヴェニュー-伊藤第2ビル

関東・甲信越地区		受付 月~土 9:30~18:00 (日・祝・弊社休日は除く)
世田谷サービスステーション	FAX 03-3419-4234	〒155-0032 世田谷区代沢4-25-9
墨田サービスステーション	FAX 03-3621-7610	〒130-0011 墨田区石原4-27-9 中島ICハイツ1F
城北サービスステーション	FAX 03-3550-3625	〒175-0083 板橋区徳丸4-11-14
多摩サービスステーション	FAX 042-524-5947	〒190-0003 立川市栄町4-18-1 エクセル立川1F
高崎サービスステーション	FAX 027-322-8978	〒370-0851 高崎市上中居町45-2
足利サービス認定店	FAX 0284-42-4376	〒326-0058 足利市元学町831
新潟サービスステーション	FAX 025-241-1879	〒950-0913 新潟市鏡1-5-23
佐渡サービス指定店 横山電機商会	FAX 0259-63-3400	〒952-1209 佐渡郡金井町千種1158-1
千葉サービスセンター	FAX 043-207-2555	〒263-0015 千葉市稲毛区作草部1369-1 椎の実ハイツ1F
つくばサービス認定店	FAX 0298-58-1369	〒305-0045 つくば市梅園2-2-6
水戸サービス認定店	FAX 029-248-1306	〒310-0844 水戸市住吉町307-4
埼玉サービスセンター	FAX 048-651-8030	〒330-0038 さいたま市宮原町1-310-1
川越サービス認定店	FAX 049-233-6581	〒350-0804 川越市下広谷1128-11
宇都宮サービス認定店	FAX 028-657-5882	〒321-0912 宇都宮市石井町3373-1
神奈川サービスセンター	FAX 045-943-3788	〒224-0037 横浜市新築区茅ヶ崎南2-18-1 ベルデュール茅ヶ崎
横浜北サービス認定店	FAX 045-943-3155	〒224-0036 横浜市新築区勝田南1-19-17
厚木サービス認定店	FAX 046-224-7724	〒243-0807 厚木市金田339-1 金田コーポフロンテア201
三宅島サービス指定店 勝見電機	TEL 04994-6-1246	〒100-1211 三宅村大字坪田
松本サービスステーション	FAX 026-326-3122	〒390-0842 松本市征矢野2-8-7
長野サービス認定店	FAX 026-229-5250	〒380-0935 長野市中御所1-2-4
甲府サービス認定店	FAX 055-228-8003	〒400-0035 甲府市飯田4-9-14

中部地区		受付 月~金 9:30~18:00 (土・日・祝・弊社休日は除く)
名古屋サービスセンター	FAX 052-532-1148	〒451-0063 名古屋市中区押切2-8-18
津サービス認定店	FAX 059-213-6712	〒514-0821 津市垂水522-5
岡崎サービス認定店	FAX 0564-33-7080	〒444-0931 岡崎市大和町字荒田36-1 大和ビレッジ B-1
岐阜サービス認定店	FAX 058-274-5256	〒500-8356 岐阜市六条江東1-1-3
静岡サービスステーション	FAX 054-237-5691	〒422-8034 静岡市高松1-6-5
沼津サービス認定店	FAX 0559-21-9050	〒410-0058 沼津市沼北町1-14-26
浜松サービス認定店	FAX 053-422-1401	〒435-0042 浜松市篠ヶ瀬町415 ビラモデルナ5号
金沢サービスステーション	FAX 076-291-6425	〒921-8005 金沢市間明町1-130
富山サービス認定店	FAX 076-425-3027	〒939-8211 富山市二口町1-7-1
福井サービス認定店	FAX 0776-27-1768	〒910-0001 福井市大願寺3-5-9

関西地区		受付 月~金 9:30~18:00 (土・日・祝・弊社休日は除く)	
大阪サービスセンター	FAX 06-6353-1145	〒530-0035	大阪市北区同心2-1-26
大阪南サービス認定店	FAX 0722-75-2625	〒593-8322	堺市津久野町1-8-15 ローズマンション1F
大阪北サービス認定店	FAX 06-6453-5666	〒531-0076	大阪市北区大淀中3-9-4
奈良サービス認定店	FAX 0742-36-8713	〒630-8132	奈良市大森西町21-26
和歌山サービス認定店	FAX 0734-46-3026	〒641-0021	和歌山市和歌浦東3-1-25
京滋サービスステーション	FAX 075-682-7176	〒601-8448	京都市南区西九条豊田町24-1
福知山サービス認定店	FAX 0773-24-5375	〒620-0055	福知山市篠尾新町2-74 カマハチマンション
神戸サービスステーション	FAX 078-251-7173	〒651-0086	神戸市中央区磯上通り5-1-13
姫路サービス認定店	FAX 0792-51-2656	〒671-0251	姫路市花田町上原田30-4

中国地区		受付 月~金 9:30~18:00 (土・日・祝・弊社休日は除く)	
広島サービスステーション	FAX 082-227-4866	〒730-0013	広島市中区八丁堀2-31 鴻池ビル
徳山サービス認定店	FAX 0834-33-5759	〒745-0006	徳山市花島町3-11 森広事務所1F
福山サービス認定店	FAX 0849-31-2791	〒720-0815	福山市野上町3-12-9
岡山サービスステーション	FAX 086-276-1927	〒703-8282	岡山市平井3-1078-6
松江サービス認定店	FAX 0852-22-7779	〒690-0017	松江市西津田4-5-40 (有)テクビット内
鳥取サービス認定店	FAX 0857-29-1290	〒680-0061	鳥取市立川町5-240-1

四国地区		受付 月~金 9:30~18:00 (土・日・祝・弊社休日は除く)	
高松サービスステーション	FAX 087-861-4841	〒760-0014	高松市昭和町1-3-33 大商ビル
徳島サービス認定店	FAX 088-669-6076	〒770-8023	徳島市勝占町中須92-1 大松ジョリカB103号
高知サービス認定店	FAX 088-802-3321	〒780-0051	高知市愛宕町3-12-13 晃栄ビル1F
松山サービス認定店	FAX 089-951-6270	〒791-8067	松山市古三津5-10-35 商船ビル1F

九州地区		受付 月~金 9:30~18:00 (土・日・祝・弊社休日は除く)	
福岡サービスステーション	FAX 092-412-7460	〒812-0016	福岡市博多区博多駅南2-12-3
博多サービス認定店	FAX 092-461-1643	〒812-0006	福岡市博多区上牟田2-6-7
長崎サービス認定店	FAX 095-849-4606	〒852-8145	長崎市昭和1丁目12-10 クリスタルハイツ平野
熊本サービス認定店	FAX 096-331-3323	〒862-0918	熊本市花立5丁目14-17
大分サービス認定店	FAX 097-549-2420	〒870-0889	大分市大石町5丁目1-1
北九州サービスステーション	FAX 093-951-1748	〒802-0011	北九州市小倉北区重住3-1-20
鹿児島サービスステーション	FAX 099-224-7692	〒892-0841	鹿児島市照国町3-21 第二大見ビル2F
宮崎サービス認定店	FAX 0985-27-3132	〒880-0821	宮崎市浮城町98-1

沖縄地区		受付 月~金 9:30~18:00 (土・日・祝・弊社休日は除く)	
沖縄サービスステーション	TEL 098-879-1910 FAX 098-879-1352	〒901-2122	浦添市勢理客4-18-1 トヨタマイカーセンター3F

修理窓口・ご相談窓口の名称・所在地・電話番号は変更することがございますのでご了承ください。

愛情点検



長年ご使用のオーディオ製品の点検をおすすめいたします。こんな症状はありませんか？

- ・電源コードや電源プラグが異常に熱くなる。
- ・電源コードにさけめやひび割れがある。
- ・電気が入ったり切れたりする。
- ・本体から異常な音、熱、臭いがする。



すぐに使用を中止し、電源プラグをコンセントから抜き、故障や事故防止のため電気店または、お近くのバイオニアサービスステーションに点検(有料)をご依頼ください。

さっそく使う

各部のなまえ

録画

再生

消去・編集

接続

設定

便利機能

その他

製品のご購入や取り扱いについてのご相談窓口

パイオニア・カスタマーサポートセンター（全国共通フリーフォン）

受付 月曜～金曜 9:30～17:00、土曜 9:30～12:00、13:00～17:00（日曜・祝日・弊社休日は除く）

家庭用オーディオ/ビジュアル製品のご相談窓口： **0070-800-8181-22**

カタログのご請求窓口： **0077-800-8181-33**

ファックス：**03-3490-5718**

パイオニアホームページのご案内

お問い合わせ先のご案内

<http://www.pioneer.co.jp/support/>

カタログ請求とメールサービス登録のご案内

<http://www.pioneer.co.jp/support/ctlg/index.html>

<ご注意>

フリーフォンは、PHS、携帯電話、自動車電話、列車公衆電話、船舶電話、ピンク電話および海外からの国際電話ではご利用になれません。あらかじめご了承ください。

部品のご購入についてのご相談窓口

付属品（リモコン・取扱説明書など）のご購入や、補修用性能部品（修理使用部品）に関するご相談についてはパイオニア部品受注センターにご相談ください。部品の交換方法などの技術相談につきましては下記のパイオニア修理受付センターにご相談ください。

パイオニア部品受注センター

受付 月曜～金曜 9:30～18:00、土曜 9:30～12:00、13:00～17:00（日曜・祝日・弊社休日は除く）

電話（フリーダイヤル）： **0120-5-81095**

一般電話：**0538-43-1161**

ファックス（フリーダイヤル）： **0120-5-81096**

<ご注意>

フリーダイヤルは、携帯電話、PHSではご利用になれません。あらかじめご了承ください。

修理のご依頼 / 修理についてのご相談窓口

修理を依頼される前に取扱説明書の「故障？ちょっと調べてください」または「故障かな？と思ったら」の項目をご確認ください。それでも異常のある時は、必ず電源プラグを抜いてから、ご購入店へご連絡ください。

ご購入店がわからないときやお近くにないときは、パイオニア修理受付センターへご相談ください。（沖縄県を除く）

パイオニア修理受付センター（沖縄県を除く全国）

受付 月曜～金曜 9:30～18:00、土曜 9:30～12:00、13:00～17:00（日曜・祝日・弊社休日は除く）

ゴーパイオニア

電話（フリーダイヤル）： **0120-5-81028**

一般電話：**03-5496-2023**

ファックス（フリーダイヤル）： **0120-5-81029**

<ご注意>

フリーダイヤルは、携帯電話、PHSではご利用になれません。あらかじめご了承ください。

沖縄サービスステーション（沖縄県のみ）

受付 月曜～金曜 9:30～18:00（土曜・日曜・祝日・弊社休日は除く）

一般電話：**098-879-1910**

ファックス：**098-879-1352**