

DVDレコーダー

取扱説明書

DVR-320

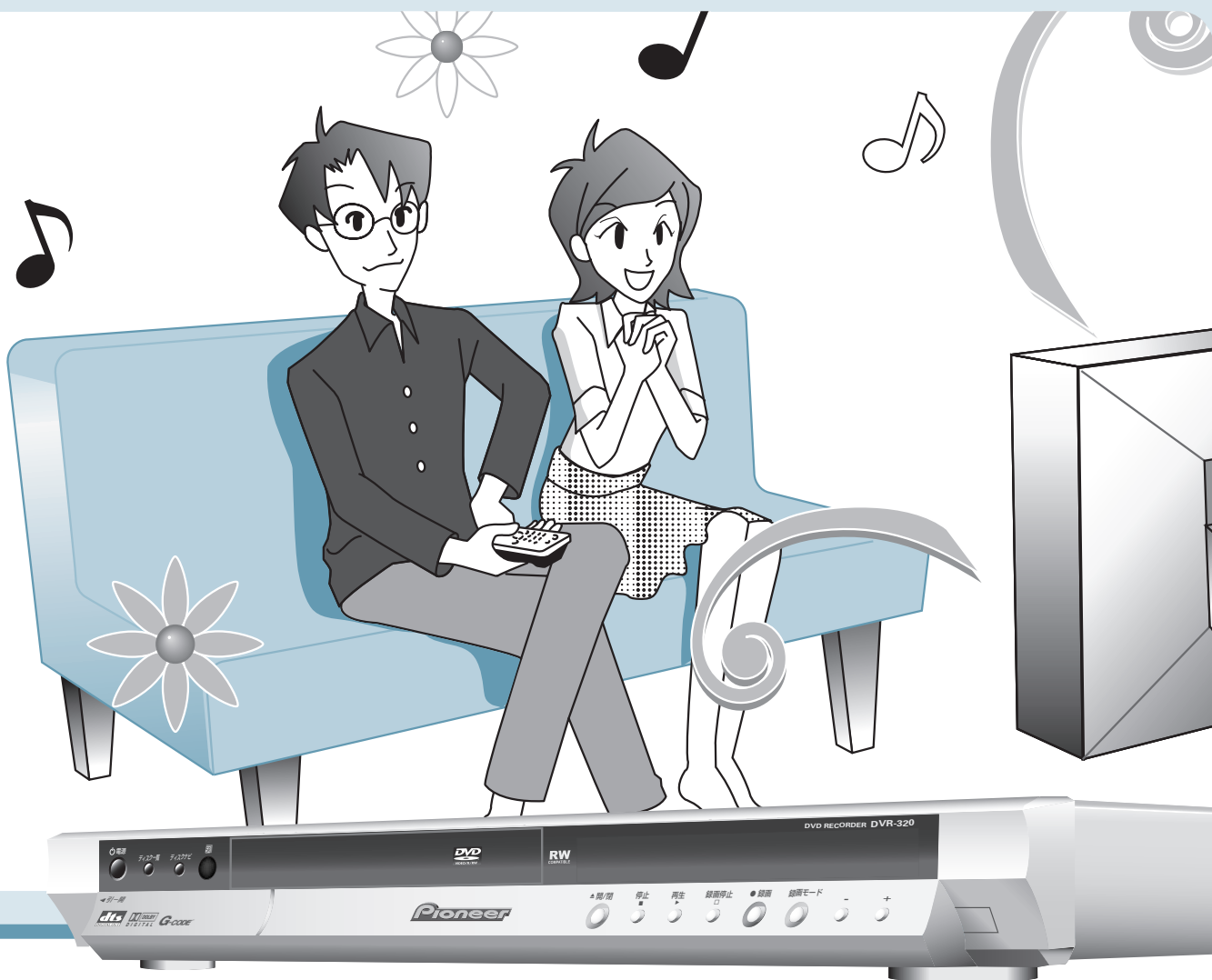

インターネットによる登録のお願い

▶▶ <http://www3.pioneer.co.jp/>

お買い上げの製品について、上記URL「お客様のページ」でお客様登録をお願いします。

この「お客様のページ」は、お客様とのコミュニケーションを目的としたウェブサイトです。新規登録されたお客様にはID・パスワードを発行させていただき、新製品のカタログや取扱説明書のダウンロード、メールマガジンの購読など各種サービスをご利用いただけます。

このページを開いた状態でご覧ください。

リモコン、ディスクナビ、およびホームメニューの使い方について記載しています。

RW
COMPATIBLE

DVD
VIDEO/R/RW

COMPACT
disc
DIGITAL AUDIO

COMPACT
disc
DIGITAL VIDEO

付属品の確認

オーディオ・ビデオ
ケーブル
(1.5m)×1

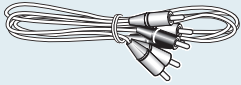

RFアンテナケーブル
(1.5m)×1

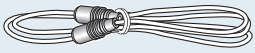

電源コード
(2m)×1

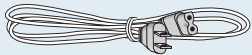

リモコン×1



単3形乾電池
×2

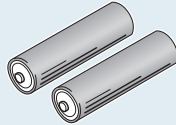

リモコンに電池を入れる

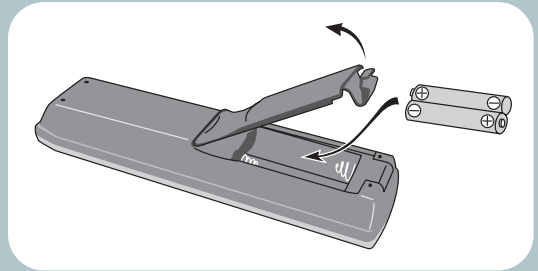

- 新しい乾電池と一度使用した乾電池を混ぜて使用しないでください。
- 種類の違う乾電池を混ぜて使用しないでください。
- 1カ月以上使用しないときは、乾電池の液漏れを防ぐためにも乾電池を取り出してください。
- 不要となった電池を廃棄する場合は、各自治体の指示(条例)に従って処理をしてください。

*その他一緒に入っているもの
・取扱説明書(本書)・保証書

この取扱説明書で使われているマーク

マーク	説明	マーク	ディスク
	メモ 操作するときの注意事項です。	DVD-Video	DVDビデオ*
	ワンポイント 操作するときの参考情報です。	DVD-R	DVD-R
	たとえば 例を使って説明しています。	DVD-RW	DVD-RW
	困ったとき 『故障かな?と思ったら』 P.76 ▶ に関連情報があります。	DVD-RW(VR)	VRモードで「録画された」「録画する」DVD-RW
		DVD-RW(Video)	ビデオモードで「録画された」「録画する」DVD-RW
		Video CD	ビデオCD、ビデオCDフォーマットが記録されているCD-R/RW
		CD(R/RW)	音楽用CD、音楽トラックが記録されているCD-R/RW
		WMA/MP3	WMA または MP3 ファイルが記録されているCD-R/RW

DVD はDVD フォーマットロゴライセンシング(株)の商標です。

*ファイナライズ済のDVD-R/RW(ビデオモード)はDVDビデオと同じ操作になります。

ディスクナビとホームメニューの使い方

ディスクナビ

P.36 ▶ P.45 ▶

録画した順に、録画した映像の小画面(ナビ画面)を一覧で表示することができます(ナビ画面はお好みの場面に変更できます)。このディスクナビを使って録画した映像を再生/編集します。



DVD-RW(VR) (オリジナル)のディスクナビ

決定 を押すと右のタイトル欄にカーソルが移動します。

戻る を押すとメニュー欄にカーソルが移動します。

タイトル欄

メニュー欄

↑ ↓ でページを切り換えます。

1 ページ目	再生	2 ページ目	保護
	消去		全消去
	タイトル名		
	チャプター編集		
	部分消去		

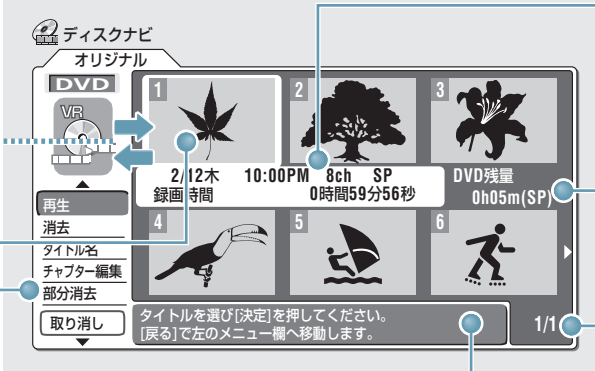

選ばれている映像の名前と録画時間

画面表示 を押すと表示する内容が切り換わります。録画中は録画中と表示されます。

残量と録画モード
録画中は残量が表示されません。

現在のページ/総ページ数
前 次 を押してページを切り換えます。

簡単な操作説明



ディスクナビを表示/終了する

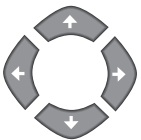

項目を選ぶ、またはカーソルを移動する

決定 項目を決定する

ホームメニュー



ホームメニューを表示/終了する

いろいろな操作や設定をします。

P.36 ▶	P.24 ▶	録画予約	ディスク設定	P.66 ▶
P.45 ▶	P.45 ▶	ディスクナビ	本体設定	P.57 ▶
P.74 ▶	P.74 ▶	ディスク一覧	画質/音質設定	P.71 ▶
P.39 ▶	P.39 ▶	フォトビューワー	プレイモード	P.40 ▶

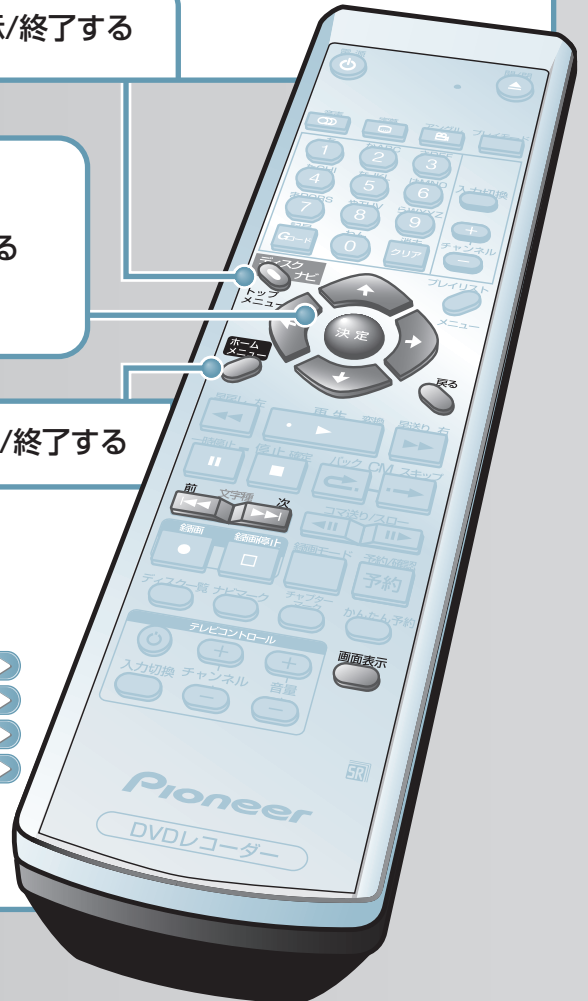

リモコン

[リモコンモード] **P.57** を設定して、複数のDVDレコーダーを使い分けることができます。ただし、本体とリモコンのリモコンモードを必ず合わせてください。

電源 電源をオン/オフします。

音声 : 音声を切り換えます。 **P.35**

字幕 : 再生中に字幕を切り換えます。 **P.35**

アングル : 再生中にアングルを切り換えます。 **P.35**

プレイモード : プレイモード画面を表示します。 **P.40**

録画するときに使います。 **P.22**

再生するときに使います。 **P.34**

ディスク一覧 : ディスク一覧を表示します。 **P.74**

ナビマーク : ナビ画面をお好みの場面に変更します。 **P.36**

チャプター : タイトルに区切り(チャプターマーク)を入れます。 **P.44**

ディスクテーブルを開閉します。

リモコンモード **P.57** やテレビコントロール **下記** の設定が完了するとインジケーターが点灯します。

入力を切り換えます。 **P.29**

チャンネルを切り換えます。

オリジナルとプレイリストを切り換えます。 **P.36**

再生するときに使います。 **P.34**

ディスク情報を表示します。 **P.75**

テレビコントロール

お使いのテレビのメーカーを本機のリモコンに設定して、お使いのテレビを操作することができます。

1 **クリア** を押しながら、数字ボタン(0~9)で2桁のメーカーコード **右表** を入力する

設定が完了するとインジケーターが点灯します。

2 **テレビが操作できるか確認する**

1つのメーカーに複数のコードがあるときは、操作できるまで順にコードを設定してください。

メーカーコード表

メーカー名	コード	メーカー名	コード
パイオニア	00, 35, 40, 44	GOLDSTAR(LG)	10, 23
RCA	01, 15, 16, 17, 18	ビクター	33, 13, 42
シャープ	02, 19, 27	サンヨー	14, 21
ソニー	04	ゼネラル	34
東芝	31, 05, 26, 43	フナイ	36
日立	32, 06, 24, 25	NEC	37
PHILIPS	07	アイワ	38
松下	22, 08, 41	サムソン	73, 75
三菱	09		

『メーカーコード表』にあるメーカーのテレビでも操作できないことがあります。

各部の名前とはたらき

本体前面部

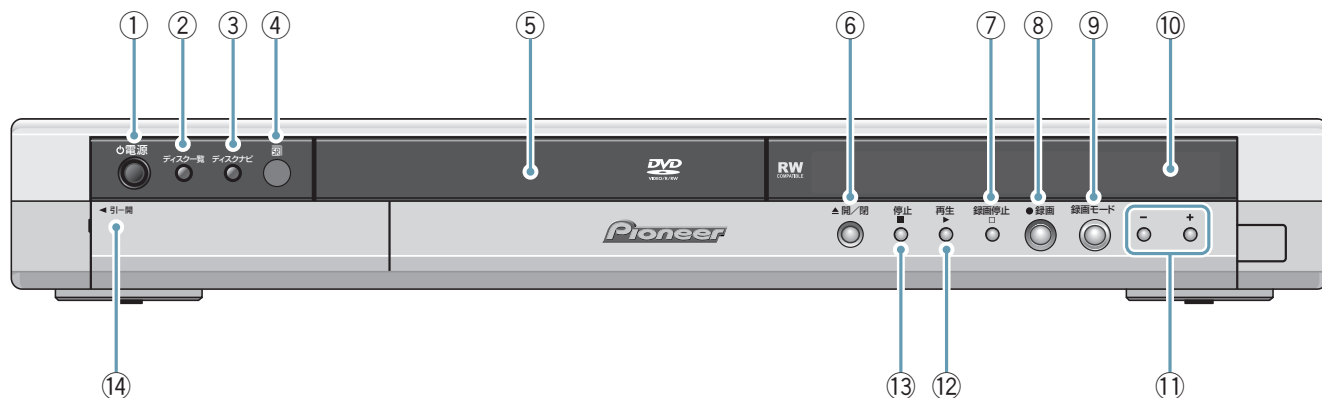

① 電源

電源をオン/オフします。

② ディスク一覧 P.74 ▶

ディスク一覧を表示/終了します。

③ ディスクナビ 見開き ▶ P.36 ▶ P.45 ▶

ディスクナビを表示/終了します。

④ リモコン受光部

ここに向けてリモコンを操作します。

⑤ ディスクテーブル

⑥ ▲ 開/閉

ディスクテーブルを開閉します。

⑦ 録画停止 □ P.23 ▶

録画を停止します。

⑧ ● 録画 P.23 ▶

録画を始めます。

⑨ 録画モード P.23 ▶

録画モードを切り換えます。

⑩ 本体表示窓 P.6 ▶

⑪ + / -

チャンネルを切り換えます。

⑫ 再生 ▶ P.34 ▶

再生を始めます。

⑬ 停止 ■ P.34 ▶

再生を停止します。

⑭ 前面入力端子 P.18 ▶

◀ 引-開を手前に引いてドアを開けます。

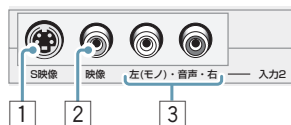

① 入力2/S映像端子

② 入力2/映像端子

③ 入力2/左(モノ)・音声・右

各部の名前とはたらき

接続

基本設定

録画

再生

消去と編集

応用設定

故障かな? と思ったら

出たら こんな表示が

用語解説

地域別地域コード・放送局一覧

その他

■ 本体表示窓

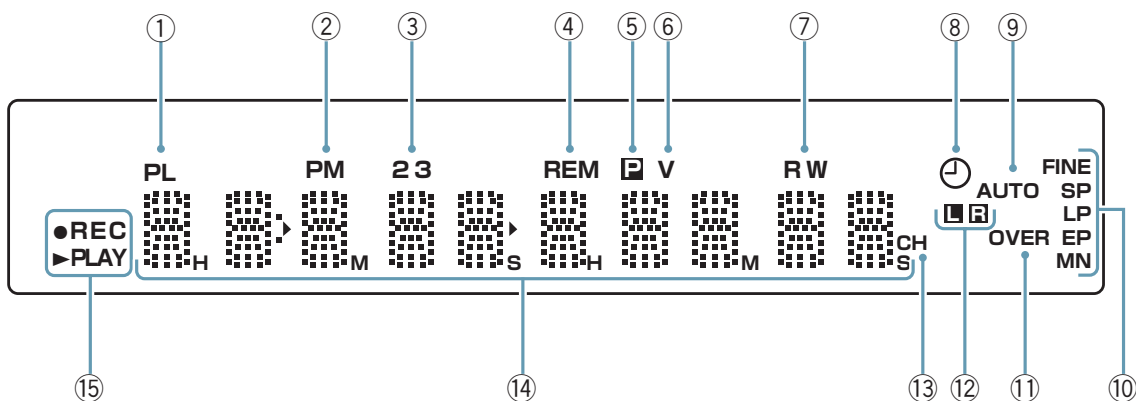

① PL

プレイリストが選ばれているときに点灯します。

② PM

時刻が午後のときに点灯します。

③ 2 3

[リモコンモード] **P.57** ▶ を表示します。ただし、[リモコンモード]が[レコーダー1]に設定されているときは点灯しません(お買い上げ時の設定)。

2 = [レコーダー 2]

3 = [レコーダー 3]

④ REM

⑭に残り時間が表示されているときに点灯します。

⑤ P

D1/D2 映像出力端子からプログレッシブ映像信号が出力されているときに点灯します。

⑥ V

ファイナライズ前の **DVD-R** **DVD-RW(Video)** がセットされているときに点灯します。

⑦ RW

R = 記録できる **DVD-R** がセットされているときに点灯します。

RW = 記録できる **DVD-RW** がセットされているときに点灯します。

⑧ ⌚

録画が予約されているときに点灯します(予約されている録画が実行できるときは点灯、実行できないときは点滅します)。

⑨ AUTO

オートスタート録画待機状態またはオートスタート録画中に点灯します。 **P.28** ▶

⑩ FINE/SP/LP/EP/MN

現在設定されている録画モードを表示します。[SLP]に設定されているときは点灯しません。

⑪ OVER

外部入力の音声レベルが大きすぎるときに点灯します。大きすぎるときは[入力音声レベル] **P.59** ▶ を調整してください。

⑫ L R

二カ国語音声を受信しているときに点灯します。

L = 主音声

R = 副音声

L R = 主音声 + 副音声

⑬ CH

⑭にチャンネルが表示されているときに点灯します。

⑭ カウンター表示

タイトル / チャプター / フォルダ / トラック / ファイル番号、経過時間、または現在時刻などを表示します。

⑮ ●REC

録画中に点灯します。録画一時停止中は点滅します。

▶PLAY

再生中に点灯します。再生一時停止中は点滅します。

本体背面部

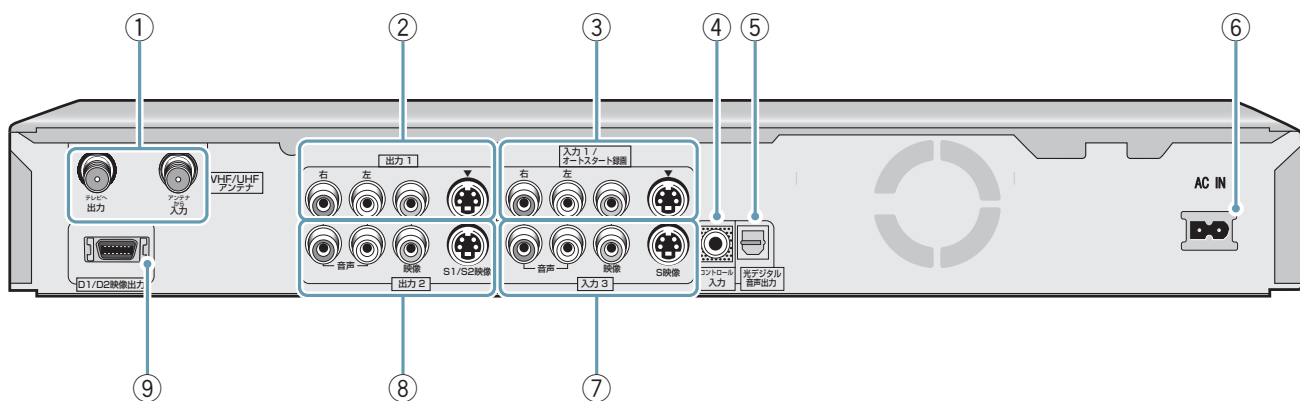

① VHF/UHF アンテナ

入力(アンテナから)端子とアンテナ線を接続します。
出力(テレビへ)端子とテレビのVHF/UHFアンテナ入力端子を接続します。

② 出力 1 (音声右 / 左、映像、S1/S2 映像)

テレビまたは AV アンプなどの映像 / 音声入力端子と接続します。

③ 入力 1 / オートスタート録画 (音声右 / 左、映像、S 映像)

通常は外部入力 1 端子として使います。『オートスタート録画』[P.28](#)▶で録画するときは、BS/CS デジタルチューナーなどの映像 / 音声出力端子と接続します。

④ コントロール入力端子

マーク付きのパイオニア製 AV アンプなどのコントロール出力端子と市販のミニプラグ付きケーブル(抵抗なし、φ 3.5)を使って接続すると、AV アンプなどのリモコンで本機を操作できます。詳しくは AV アンプの取扱説明書をご覧ください。

⑤ 光デジタル音声出力

AV アンプなどの光デジタル入力端子と接続します。

⑥ AC IN

電源コードを接続します。

⑦ 入力 3 (音声右 / 左、映像、S 映像)

通常は外部入力 3 端子として使います。

⑧ 出力 2 (音声右 / 左、映像、S1/S2 映像)

テレビまたは AV アンプなどの映像 / 音声入力端子と接続します。

⑨ D1/D2 映像出力

D 映像入力端子の付いているテレビなどと接続します。

各部の名前と
はたらき

接続

基本設定

録画

再生

消去と編集

応用設定

故障かな？
と思ったら？

出たら
こんな表示が

用語解説

地域別地域コード
放送局一覧

その他

このたびは、パイオニア製品をお買い求めいただきまして、まことにありがとうございます。本機の性能を十分に発揮させて効果的にご利用いただくために、この取扱説明書をよくお読みになり、正しくお使いください。なお、「取扱説明書」(本書)は、「保証書」と一緒に必ず保管してください。

安全上のご注意(絵表示について)

この取扱説明書および製品への表示は、製品を安全に正しくお使いいただき、あなたや他の人々への危害や財産への損害を未然に防止するために、いろいろな絵表示をしています。その表示と意味は次のようになっています。内容をよく理解してから本文をお読みください。

絵表示の例

図の中や近くに具体的な禁止内容が描かれています



感電注意

△の記号は、注意(警告を含む)しなければならない内容であることを示しています。



電源プラグをコンセントから抜け

●の記号は、行動を強制したり指示する(必ず実行する)内容を示しています。



分解禁止

⊘の記号は、禁止(やってはいけないこと)を示しています。



警告 [異常時の処理]

●万一煙が出ている、変なにおいや音がするなどの異常状態のまま使用すると火災・感電の原因となります。すぐに機器本体の電源スイッチを切り、必ず電源プラグをコンセントから抜いてください。煙が出なくなるのを確認して販売店に修理をご依頼ください。お客様による修理は危険ですから絶対おやめください。



プラグを抜け

●万一内部に水や異物等が入った場合は、まず機器本体の電源スイッチを切り、電源プラグをコンセントから抜いて販売店にご連絡ください。そのまま使用すると火災・感電の原因となります。

●万一本機を落としたり、カバーを破損した場合は、機器本体の電源スイッチを切り、電源プラグをコンセントから抜いて販売店にご連絡ください。そのまま使用すると火災・感電の原因となります。



警告

誤った取り扱いをすると、人が死亡または重傷を負う可能性が想定される内容を示しています。

設置



プラグを抜け

●電源プラグの刃および刃の付近にホコリや金属物が付着している場合は、電源プラグを抜いてから乾いた布で取り除いてください。そのまま使用すると火災・感電の原因となります。



禁止

●電源コードの上に重い物を載せたり、コードが本機の下敷きにならないようにしてください。また、電源コードが引っ張られないようにしてください。コードが傷ついて、火災・感電の原因となります。コードの上を敷物などで覆うことにより、それに気付かず、重い物を載せてしまうことがあります。



禁止

●放熱をよくするため他の機器、壁等から間隔をとり、またラックに入れる時はすき間をあけてください。また、次のような使用方で通風孔をふさがらないでください。内部に熱がこもり、火災の原因となることがあります。
→あおむけや横倒し、逆さまにする。
→押し入れなど、風通しの悪い狭いところに押し込む。
→じゅうたんやふとんの上に置く。
→テーブルクロスなどをかける。

使用環境



水ぬれ禁止

●この機器に水が入ったり、ぬらさないようにご注意ください。火災・感電の原因となります。雨天、降雪中、海岸、水辺での使用は特にご注意ください。



風呂場・シャワー室での使用禁止

●風呂場、シャワー室等では使用しないでください。火災・感電の原因となります。



禁止

●表示された電源電圧(交流100ボルト50/60 Hz)以外の電圧で使用しないでください。火災・感電の原因となります。



禁止

●この機器を使用できるのは日本国内のみです。船舶などの直流(DC)電源には接続しないでください。火災の原因となります。

使用方法



水ぬれ禁止

●本機の上に花瓶、植木鉢、コップ、化粧品、薬品や水などの入った容器または小さな金属物を置かないでください。こぼれたり、中に入った場合、火災・感電の原因となります。



水ぬれ禁止

●ぬれた手で(電源)プラグを抜き差ししないでください。感電の原因となることがあります。



禁止

●本機の通風孔などから、内部に金属類や燃えやすいものなどを差し込んだり、落とし込んだりしないでください。火災・感電の原因となります。特にお子様のいるご家庭ではご注意ください。



分解禁止

●本機のカバーを外したり、改造したりしないでください。内部には電圧の高い部分があり、火災・感電の原因となります。内部の点検・整備・修理は販売店にご依頼ください。



禁止

●電源コードを傷つけたり、加工したり、無理に曲げたり、ねじったり、引っ張ったり、加熱したりしないでください。コードが破損して火災・感電の原因となります。コードが傷んだら(芯線の露出、断線など)、販売店に交換をご依頼ください。



接触禁止

●雷が鳴り出したらアンテナ線や電源プラグには触れないでください。感電の原因となります。

注意

誤った取り扱いをすると、人が損害を負う可能性が想定される内容および物的損害のみの発生が想定される内容を示しています。

設置



必ず行う

● 電源プラグは、コンセントに根元まで確実に差し込んでください。差し込みが不完全ですと発熱したり、ほこりが付着して火災の原因となることがあります。また、電源プラグの刃に触れると感電することがあります。



禁止

● 電源プラグは、根元まで差し込んでみゆるみがあるコンセントに接続しないでください。発熱して火災の原因となることがあります。販売店や電気工事店にコンセントの交換を依頼してください。



禁止

● ぐらついた台の上や傾いたところなど不安定な場所に置かないでください。落ちたり、倒れたりしてけがの原因となることがあります。



禁止

● 本機を調理台や加湿器の近くなど油煙、湿気あるいはほこりの多い場所に置かないでください。火災・感電の原因となることがあります。



注意

● テレビ、オーディオ機器、スピーカー等に機器を接続する場合は、各々の機器の取扱説明書をよく読み、電源を切り、説明に従って接続してください。また、接続は指定のコードを使用してください。



禁止

● 本機の上に重いものや外枠からはみ出るような大きなものを置かないでください。バランスがくずれて倒れたり、落下してけがの原因となることがあります。



禁止

● 本機の上にテレビを置かないでください。放熱や通風が妨げられて、火災や故障の原因となることがあります。(取扱説明書でテレビの設置を認めている機器は除きます。)



禁止

● 電源プラグを抜く時は、電源コードを引っ張らないでください。コードが傷つき火災・感電の原因となることがあります。必ずプラグを持って抜いてください。



禁止

● 電源コードを熱器具に近づけないでください。コードの被ふくが溶けて、火災・感電の原因となることがあります。



プラグを抜く

● 移動させる場合は、電源スイッチを切り必ず電源プラグをコンセントから抜き、外部の接続コードを外してから、行ってください。コードが傷つき火災・感電の原因となることがあります。



禁止

● 本機の上にテレビやオーディオ機器を載せたまま移動しないでください。倒れたり、落下してけがの原因となることがあります。重い場合は、持ち運びは2人以上で行ってください。



禁止

● 窓を閉め切った自動車の中や直射日光が当たる場所など異常に温度が高くなる場所に放置しないでください。火災の原因となることがあります。

使用方法



禁止

● ディスクを使用する機器の場合、ひび割れ、変形、または接着剤などで補修したディスクは使用しないでください。ディスクは機器内で高速回転しますので、飛び散ってけがの原因となることがあります。



禁止

● レーザーを使用している機器では、レーザー光源をのぞきこまないでください。レーザー光が目当たると視力障害を起こすことがあります。



禁止

● 長時間音が歪んだ状態で使わないでください。スピーカーが発熱し、火災の原因となることがあります。



禁止

● 本機に乗ったり、ぶら下がったりしないでください。特にお子様はご注意ください。倒れたり、こわれたりしてけがの原因となることがあります。



手の狭みこみに注意



プラグを抜く

● お子様がかセットテープ、ディスク挿入口に、手を入れないようにご注意ください。けがの原因となることがあります。

● 旅行などで長期間、ご使用にならない時は安全のため必ず電源プラグをコンセントから抜いてください。

電池



禁止

● 指定以外の電池は使用しないでください。また、新しい電池と古い電池を混ぜて使用しないでください。電池の破裂、液漏れにより、火災・けがや周囲を汚損する原因となることがあります。



注意

● 電池を機器内に挿入する場合、極性表示(プラス(+))マイナス(-)の向き)に注意し、表示通りに入れてください。間違えると電池の破裂、液漏れにより、火災・けがや周囲を汚損する原因となることがあります。



電池を取り出せ

● 長時間使用しない時は、電池を取り出しておいてください。電池から液が漏れて火災、けが、周囲を汚損する原因となることがあります。もし液が漏れた場合は、電池ケースについた液をよく拭き取ってから新しい電池を入れてください。また万一、漏れた液が身体についた時は、水でよく洗い流してください。



禁止

● 電池は加熱したり分解したり、火や水の中に入れてください。電池の破裂、液漏れにより、火災、けがの原因となることがあります。

保守・点検



注意

● 5年に一度くらいは内部の掃除を販売店などにご相談ください。内部にほこりがたまったまま、長い間掃除をしないと火災や故障の原因となることがあります。特に湿気の多くなる梅雨期の前に行うとより効果的です。なお掃除費用については販売店などにご相談ください。



プラグを抜く

● お手入れの際は安全のために電源プラグをコンセントから抜いて行ってください。

アナログ放送からデジタル放送への移行について

デジタル放送への移行スケジュール

地上デジタル放送は、関東、中京、近畿の三大広域圏の一部で2003年12月から開始され、その他の地域でも、2006年末までに放送が開始される予定です。該当地域における受信可能エリアは、当初限定されていますが、順次拡大される予定です。地上アナログ放送は2011年7月に、BSアナログ放送は2011年までに終了することが国の方針として決定されています。

2000年・・・2003年・・・2006年・・・2011年

2003年12月 地上デジタル放送

地上アナログ放送 2011年7月終了

2000年12月 BSデジタル放送

BSアナログ放送 2011年までに終了

アナログ放送受信チューナー内蔵の録画機器でデジタル放送を録画するには別売りのデジタルチューナーまたはデジタルチューナー内蔵テレビと、お手持の録画機器を接続することにより、デジタル放送を録画いただけます。ただし、録画機器の種類により、接続方法は異なります。また、録画機器により録画画質は異なります。番組によっては、著作権保護の目的により、録画や一度録画した番組のダビングができない場合があります。 **P.16-18**

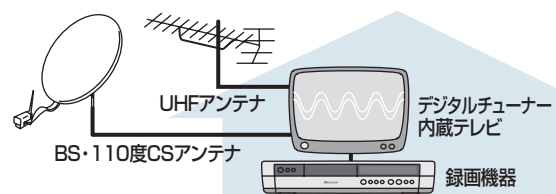

各部の名前と
はたらき

接続

基本設定

録画

再生

消去と編集

応用設定

故障かな？
と思ったら

こんな表示が
出たら

用語解説

地域別地域コード
放送局一覧

その他

ディスクナビとホームメニューの使い方 見開き

各部の名前とはたらき



リモコン 見開き
 本体前面部 5
 本体表示窓 6
 本体背面部 7
 安全上のご注意(絵表示について) 8

接続



テレビと接続する 12
 ビデオと接続する(ビデオから本機にダビングするとき) 14
 地上・BS・110度CSデジタルチューナーと接続する 16
 プラズマディスプレイ
 (地上・BS・110度CSデジタルチューナー内蔵テレビ)と接続する 18
 アナログビデオカメラと接続する 18
 他機器と接続する 19

基本設定

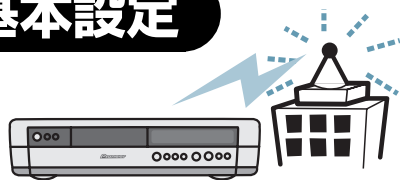

セットアップナビを使って基本的な設定をする 20

録画



※ Gコードは、ジェムスター社の登録商標です。Gコードシステムは、ジェムスター社のライセンスに基づいて生産しております。

録画するディスクと記録方式を選ぶ 22
 録画する 23
 かんたん予約録画 24
 Gコード[®] 予約録画 25
 録画予約画面で予約する(予約の追加/確認/削除/変更/延長) ... 26
 BS/CS放送などの番組を自動で録画する(オートスタート録画) ... 28
 外部入力端子に接続した機器の映像を録画する
 (ビデオから本機へダビングする) 29
 本機で録画したディスクを他のDVDプレーヤーなどで
 再生できるようにする(ファイナライズ) 30
 録画についての注意 32
 本機で録画できるディスクの種類 32

再生



再生する	34
ディスクナビやディスクメニューから再生する	36
追いかけて再生	38
同時録画再生	38
JPEG ファイルを再生する(フォトビューワー)	39
サーチモード/A-B リPEAT再生/リPEAT再生/プログラム再生 (プレイモード)	40
再生についての注意	42
本機で再生できるディスクの種類	42

消去と編集

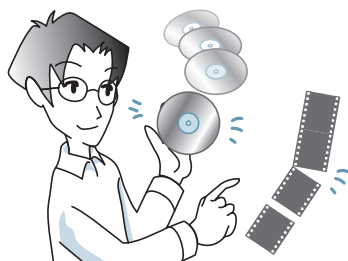

タイトルとチャプターについて	44
自動でタイトルに区切りを入れる(オートチャプター(VR)) ...	44
録画した映像(タイトル)を消去する	46
録画したタイトルに名前を付ける	48
直前の編集を取り消す	49
チャプターを編集する(チャプター編集)	50
お好みの場面を集めて再生する(プレイリスト)	52

応用設定



本体/ディスク設定	57
本体設定からチャンネルを設定する	67
画質/音質設定	71
ディスク内容と残量を確認する(ディスク一覧)	74
すべての設定をお買い上げ時の状態に戻す	74
ディスク情報を見る	75
本体やリモコンのボタン操作を禁止する(チャイルドロック)	75

故障かな？と思ったら	76
こんな表示が出たら	82
用語解説	84
地域別地域コード・放送局一覧	86
その他	90
末永くお使いいただくために	90
仕様	91
ご修理窓口・ご相談窓口のご案内	92
さくいん	裏表紙

テレビと接続する

機器の接続を行う場合、あるいは変更を行う場合には、必ず電源を切り、電源コードをコンセントから抜いてください。

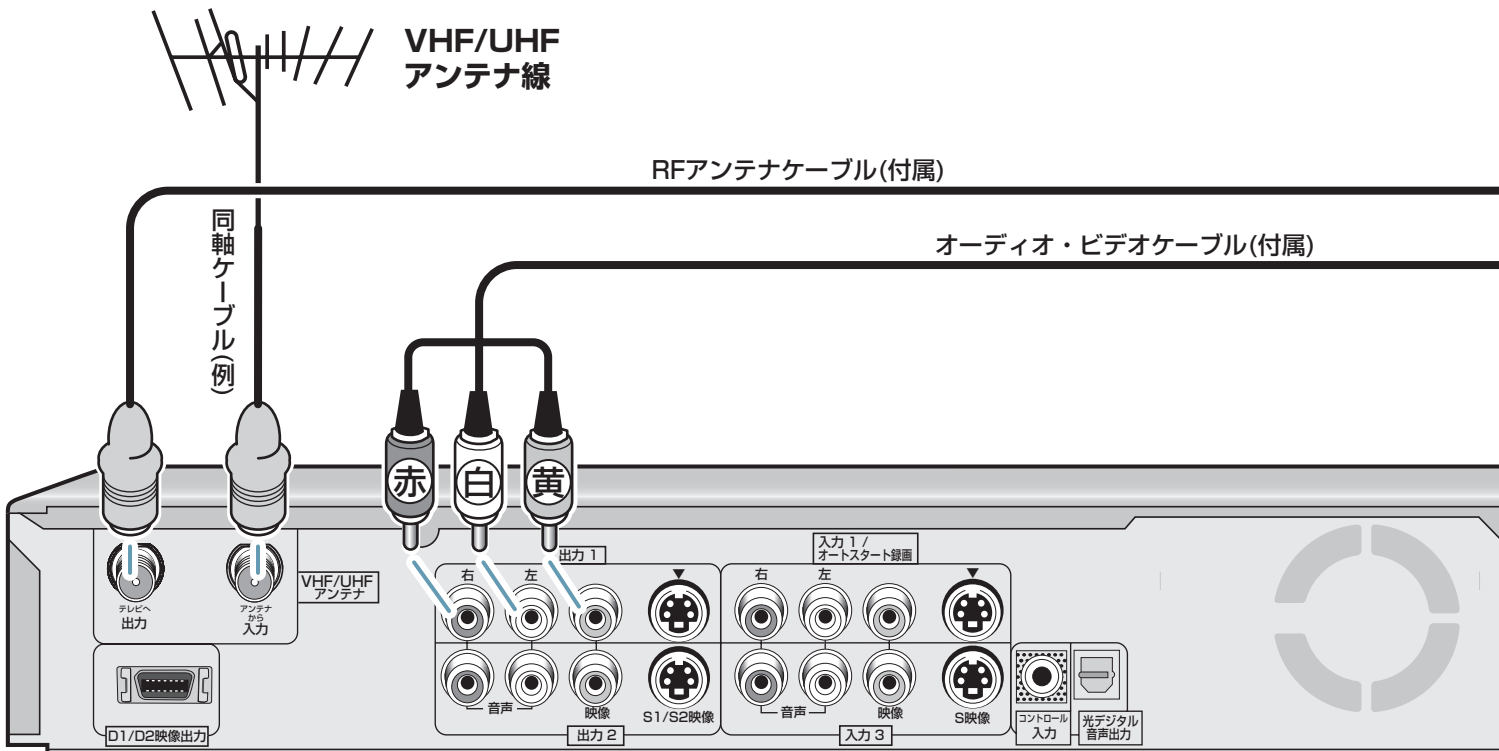

本機

Sビデオケーブルで接続するとき

Sビデオケーブル(市販)を使ってS(S1/S2)映像入力端子の付いているテレビと接続することもできます。映像端子の接続よりも鮮明な映像になります。

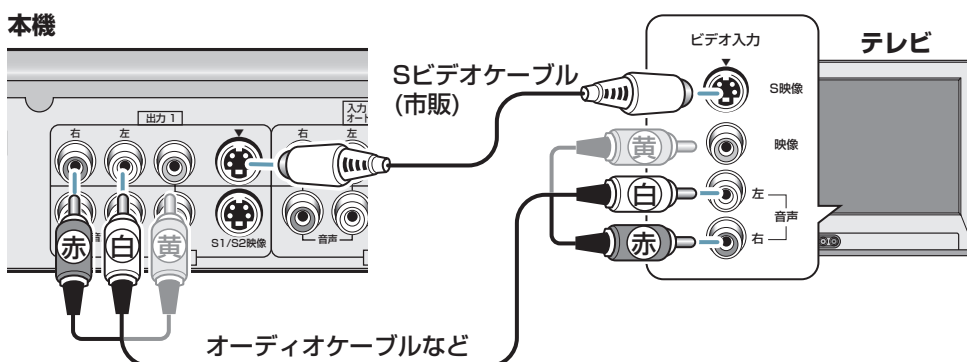

オーディオケーブルなどで音声入出力端子も接続してください。また、Sビデオケーブルで接続するときは映像入出力端子(黄)を接続しないでください。テレビによってはSビデオケーブルで接続した映像が出力されないことがあります。



本機の映像出力は直接テレビに接続してください。

本機は、アナログコピープロテクト方式のコピーガードに対応しているため、本機をビデオを通してテレビに接続したり、ビデオで録画して再生すると、正常な再生ができないことがあります。また、本機をビデオ内蔵テレビに接続すると、コピーガードによって正常な再生ができないことがあります。詳しくはお使いのビデオ内蔵テレビのメーカーにお問い合わせください。

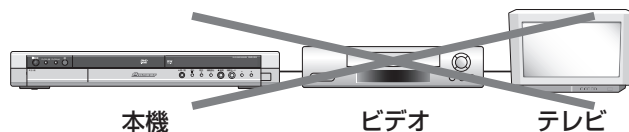

本機

ビデオ

テレビ

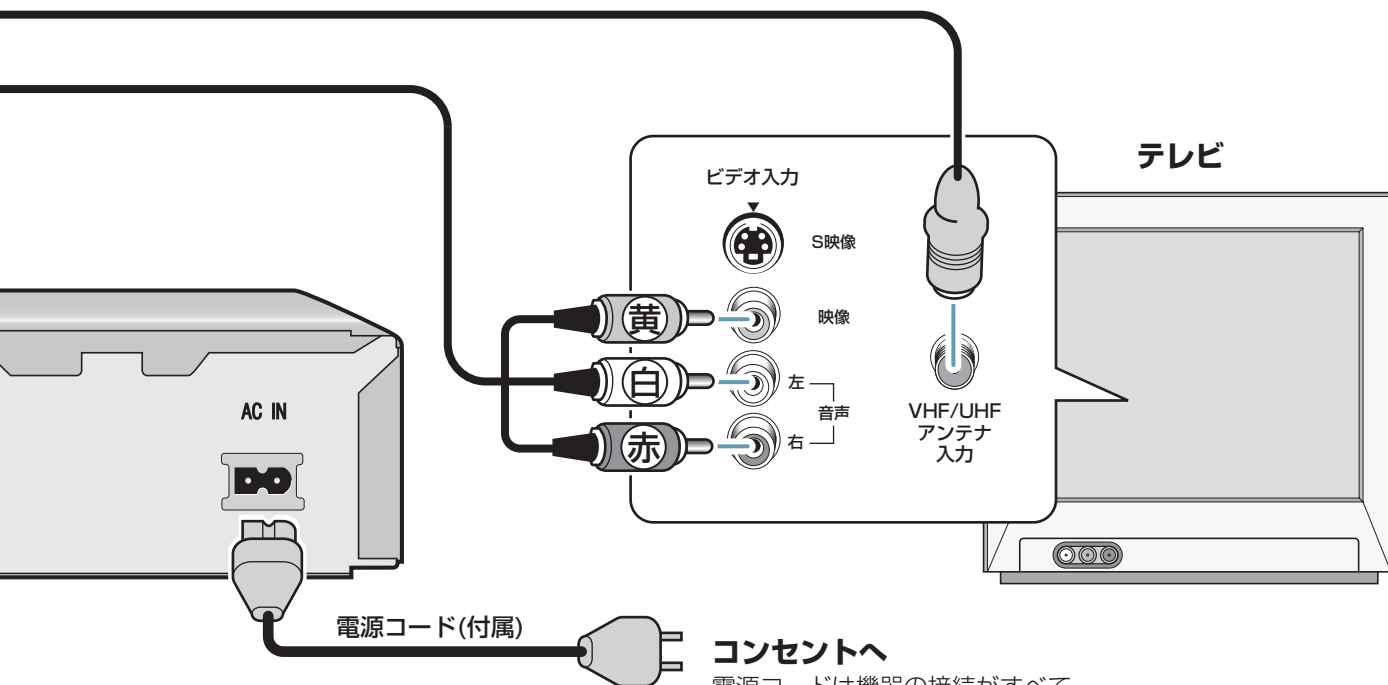

電源コード(付属)

コンセントへ

電源コードは機器の接続がすべて終わってから接続してください。

Dビデオケーブルで接続するとき

Dビデオケーブル(市販)を使ってD映像入力端子の付いているテレビと接続することもできます。本機のD1/D2映像出力端子はプログレッシブ映像信号を出力することができます。

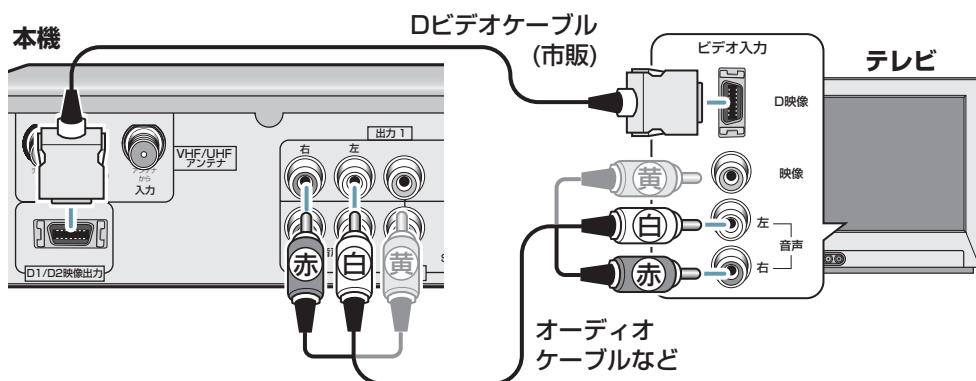

- お使いのテレビがプログレッシブ映像信号に対応していないときは、必ず[コンポーネント出力] **P.58** ▶を[インターレース]に設定してください。また、ハイビジョン専用のコンポーネント映像入力端子には対応していません。
- オーディオケーブルで音声入出力端子も接続してください。

各部の名前をはたらし

接続

基本設定

録画

再生

消去と編集

応用設定

故障かな?と思つたら

出たらこんな表示が

用語解説

地域別地域コード・放送局覧

その他

ビデオと接続する(ビデオから本機にダビングするとき)

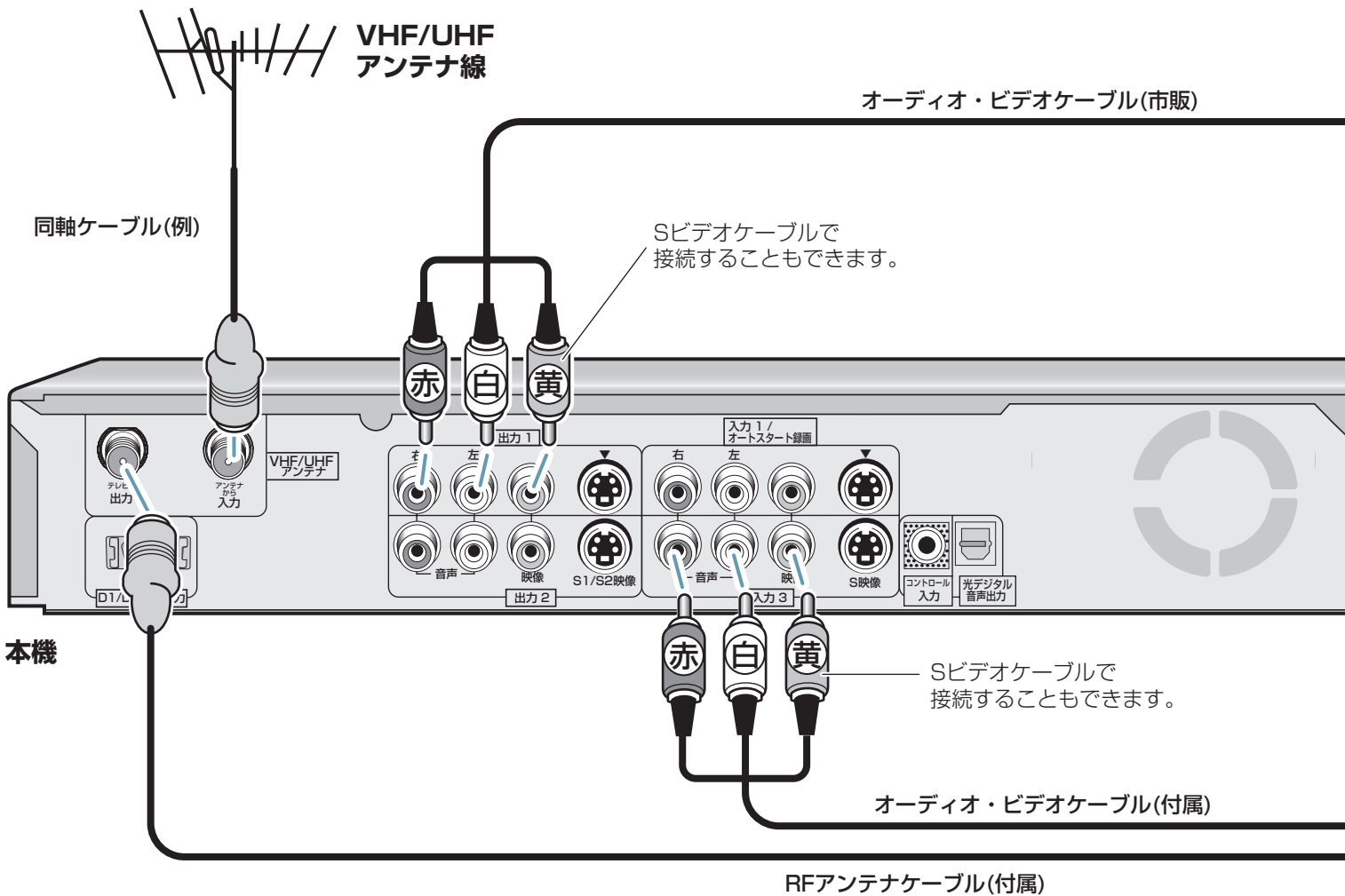

本機からビデオにダビングするときの接続

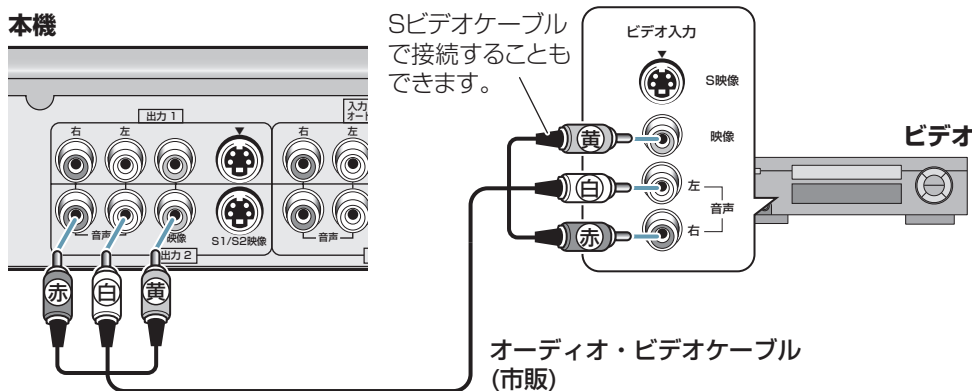

「録画禁止」信号を含む DVD-Video の映像をビデオに録画すると、映像の乱れなどが発生して正常に録画することができません。また、視聴のみでも正しい映像が得られないことがあります。



- テレビとビデオは直接接続することをお勧めします。
- 入力3端子に他の機器が接続されているときは、入力1/オートスタート録画端子に接続してください。
- ビデオから本機にダビングする方法については **P.29** をご覧ください。

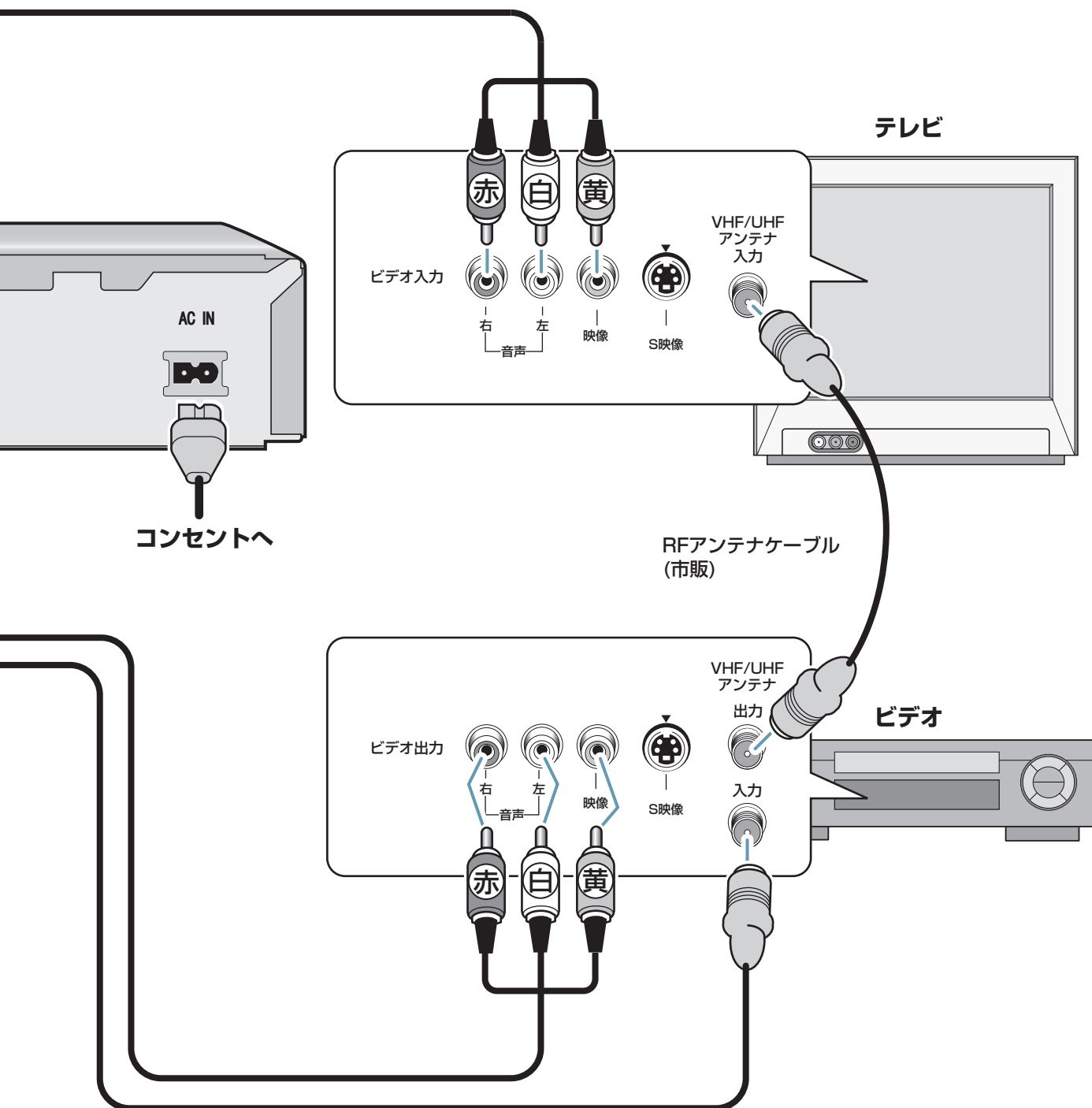

各部の名前は
はたらき

接続

基本設定

録画

再生

消去と編集

応用設定

故障かな？
と思ったら

出たら
こんな表示が

用語解説

地域別地域コード・
放送局一覧

その他

地上・BS・110度CS デジタルチューナーと接続する

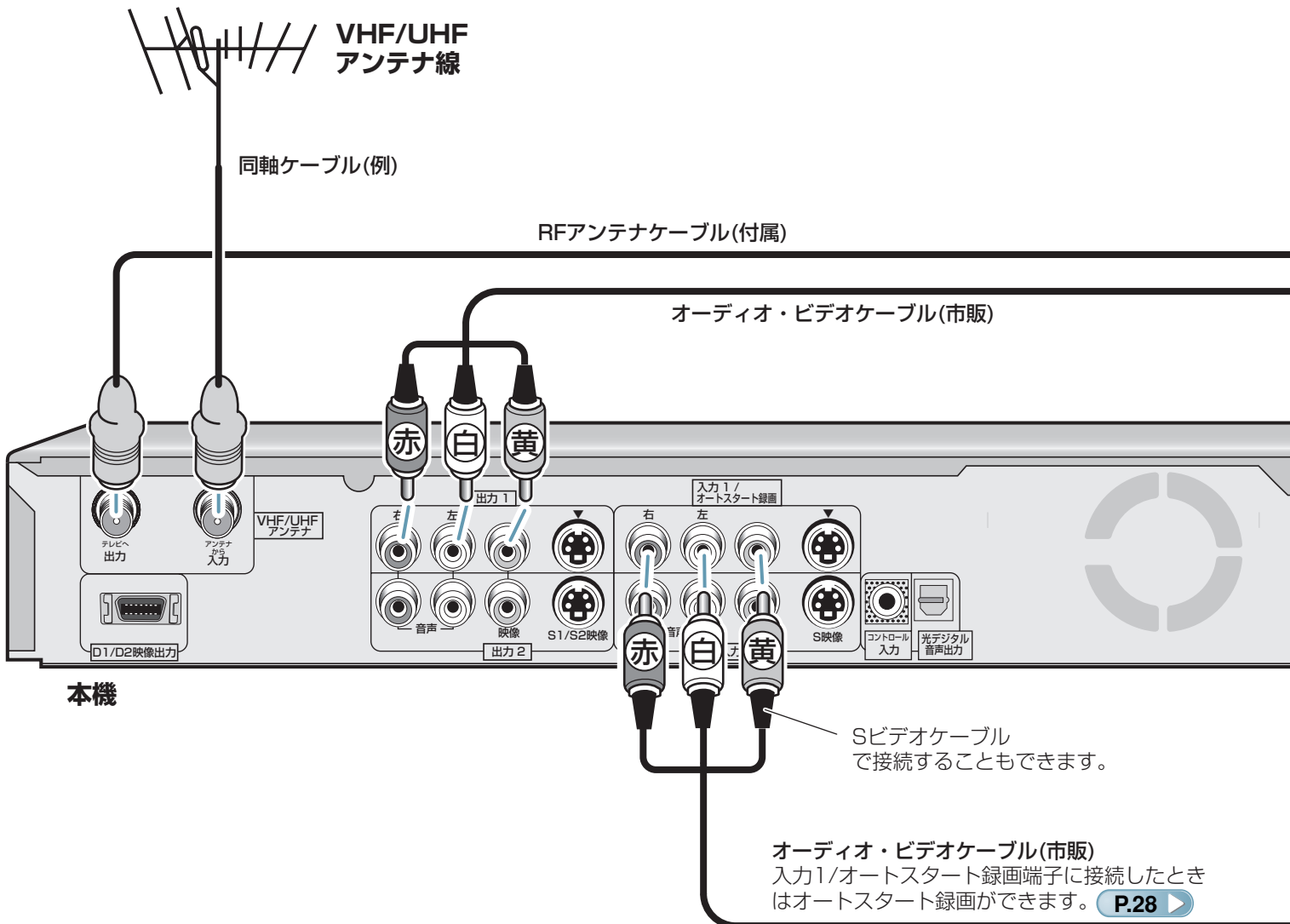

CS デジタルチューナーと接続する

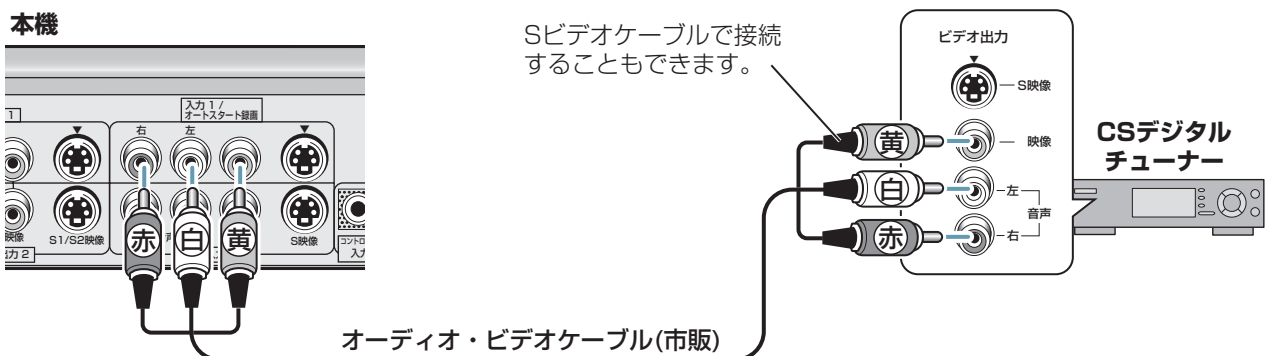



地上デジタル放送への対応について

- 本機で地上デジタル放送を受信することはできません。
- 地上デジタル放送の開始によって、現在の地上アナログ放送のチャンネルが変更されたときは、[個別チャンネル設定] **P.69** ▶で該当する放送局の受信チャンネルを変更してください。

P.69 ▶

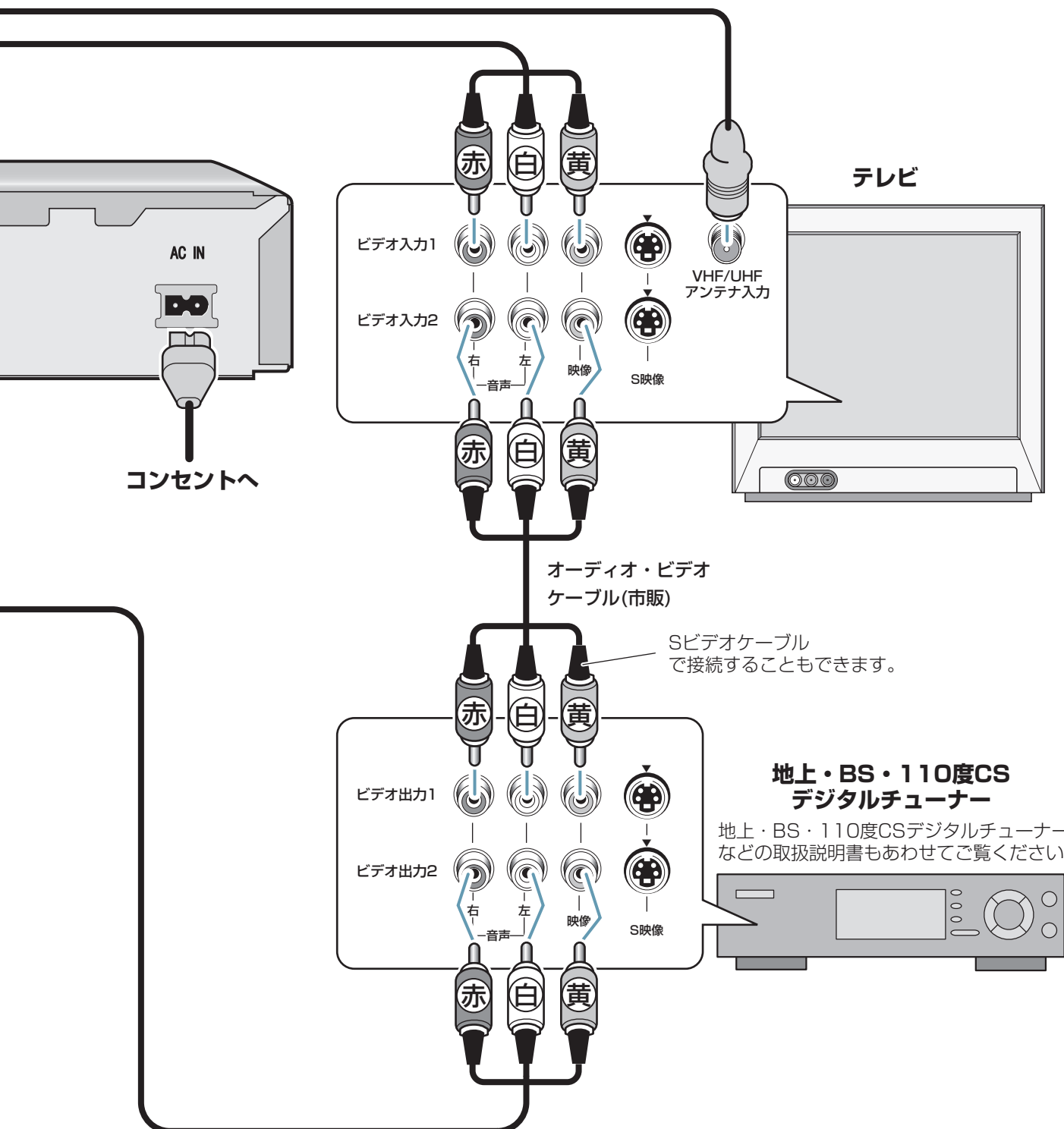

はたらく
各部の名前と

接続

基本設定

録画

再生

消去と編集

応用設定

故障かな？
と思ったら

出たら
こんな表示が

用語解説

地域別地域コード
放送局覧

その他

■ プラズマディスプレイ(地上・BS・110度CSデジタルチューナー内蔵テレビ)と接続する

プラズマディスプレイ(地上・BS・110度CSデジタルチューナー内蔵テレビ)の取扱説明書もあわせてご覧ください。

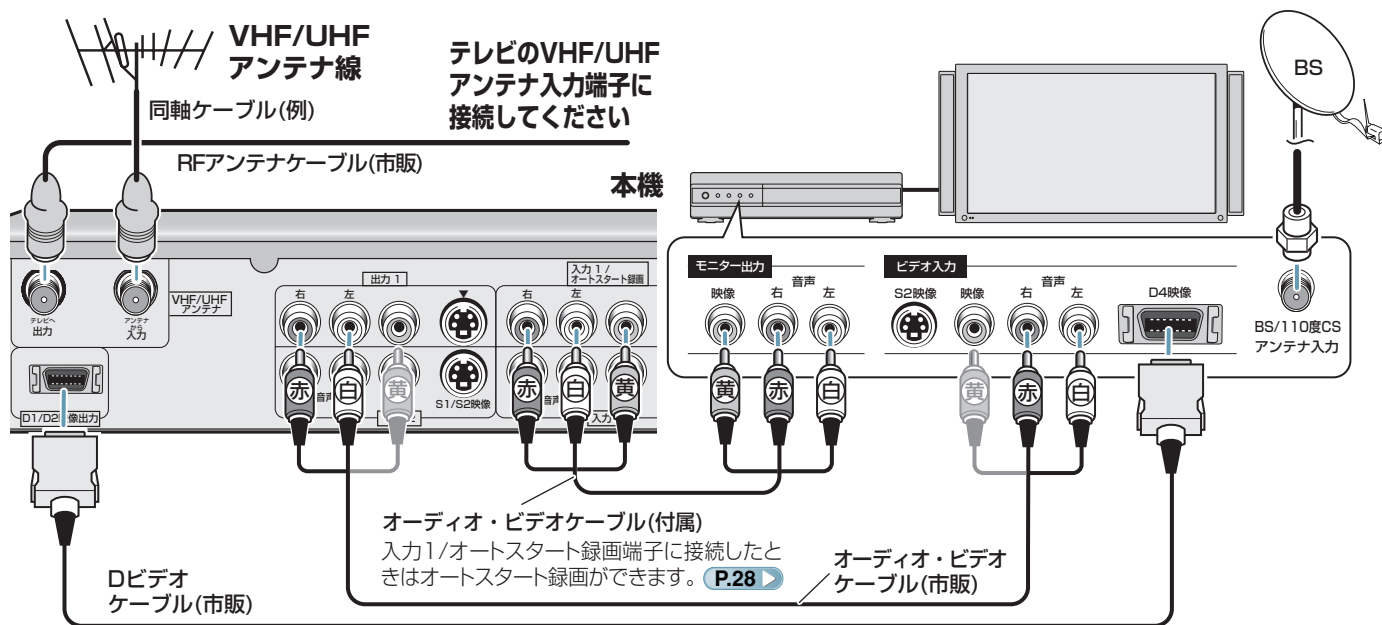

- BSデジタル専用出力端子以外の出力端子(モニター出力)と本機を接続した場合、本機の設定とテレビの設定の組み合わせによっては、画像や音声がハウリング(画面が白くなったり、ピーなどの音)を起すことがあります。このようなときは、本機またはテレビのチャンネルを切り換えてください。
- Dビデオケーブルの代わりにオーディオ・ビデオケーブル(付属)またはSビデオケーブル(市販)で接続することもできます。

■ アナログビデオカメラと接続する

本体前面部の入力2端子に接続すると便利です。アナログビデオカメラの取扱説明書もあわせてご覧ください。

本機

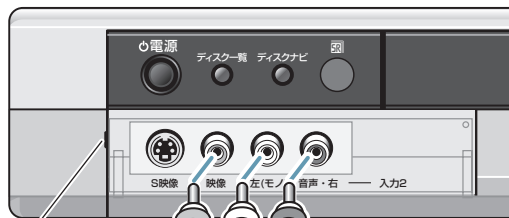

◀ 引-開を手前に引いてドアを開けます。

Sビデオケーブルで接続することもできます。

オーディオ・ビデオケーブル(市販)など

アナログビデオカメラ

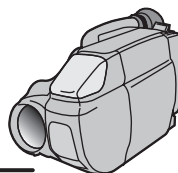

音声/映像出力端子に接続してください



モノラル音声出力端子の付いている機器を接続するときは、音声左(モノ)端子に接続してください。左右に同じ音声が記録されます(入力2端子のみ)。

他機器と接続する

CATV(ケーブルテレビ)チューナーと接続する(CATVの番組を受信する)

CATV(ケーブルテレビ)のチャンネルは[個別チャンネル設定] **P.69** ▶ で設定します。CATVチューナーの取扱説明書もあわせてご覧ください。

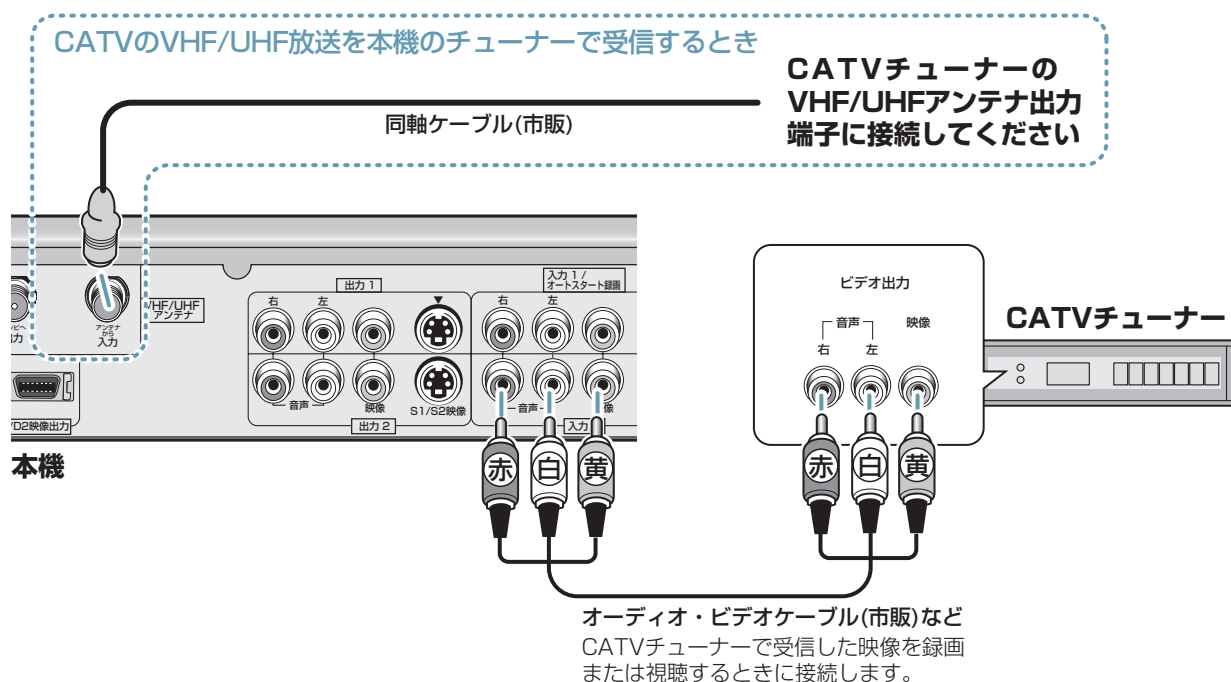

AVアンプと接続する

ドルビーデジタルまたはDTS 音声に対応したAVアンプと接続して5.1chサラウンドを楽しむことができます。AVアンプの取扱説明書もあわせてご覧ください。

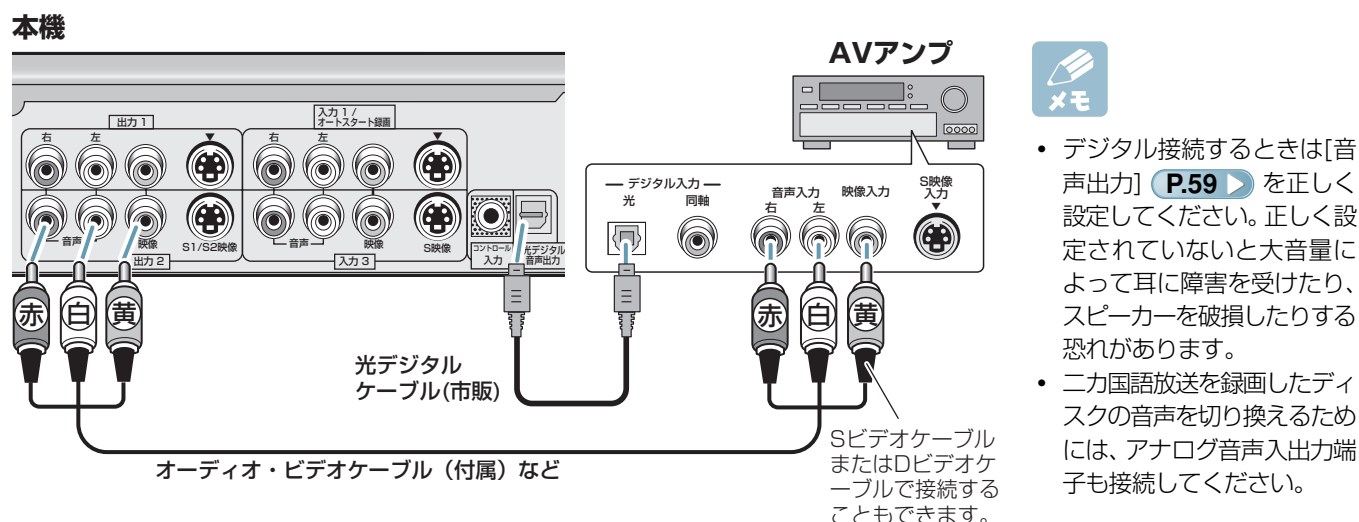

はた
らき
各部
の名
前と

接
続

基
本
設
定

録
画

再
生

消
去
と
編
集

応
用
設
定

と
思
つ
た
ら
故
障
か
な
?

出
た
ら
こ
ん
な
表
示
が

用
語
解
説

放
送
局
覧
地
域
別
地
域
コ
ド

そ
の
他

基本設定

■ セットアップナビを使って基本的な設定をする

？ 困ったとき
▶ P.76

本機をお使いになる際に必要な最低限の設定をします。

準備

テレビの電源をオンにして、テレビの入力を切り換える

テレビの入力切替についてはテレビの取扱説明書をご覧ください。

電源をオンにして セットアップ ナビを始める



セットアップナビは一度設定すると次に電源をオンにしても表示されません。また、[中止]を選んだときも表示されません。再度設定したいときは『セットアップナビが表示されないとき』

右記 ▶ をご覧ください。



1つ前の項目に戻るには

戻る を押す

1 電源をオンにする

セットアップナビが表示されます。



2 [開始]を選んで決定する

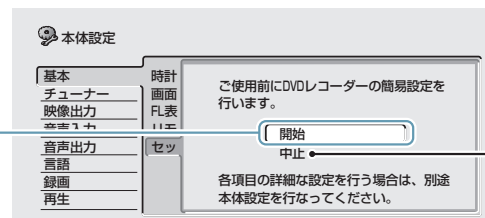

セットアップナビを使わないで設定するときを選びます。

セットアップナビが表示されないとき

- 1 ホームメニューから[本体設定]を選んで決定する
- 2 [基本]→[セットアップナビ]→[開始]を選んで決定する

3 チャンネルの設定方法を選んで決定する

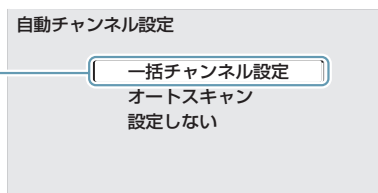

- 一括チャンネル設定 P.68 ▶
お住まいの地域または最寄りの地域を入力して設定します。④に進みます。主にCATVを視聴される場合はオートスキャンが簡単です。
- オートスキャン P.68 ▶
受信できるチャンネルを自動で設定します。終了すると⑤に進みます。
- 設定しない
チャンネルの設定を変更しないときやアンテナを接続しないときを選びます。⑤に進みます。

4 地域を選んで決定する



③で[一括チャンネル設定]を選んだとき

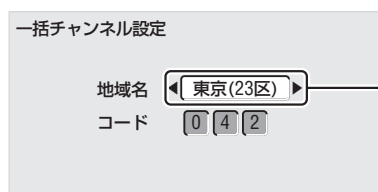

『地域別地域コード・放送局一覧』 P.86 ▶ をご覧になり、お住まいの地域または最寄りの地域に合わせて選んでください。

5 時計を合わせて決定する

- ・ [西暦]→[月]→[日]→[時]→[分]→[ジャストクロックチャンネル]の順に設定します。
- ・ ◀ ▶ でカーソルを移動して で設定します。



ジャストクロックとは

NHK教育チャンネルの時報に合わせて時刻を自動で修正する機能です。本機の電源がオフのときに放送局の正午の時報に合わせて時刻を修正します。

6 他の項目を設定する

続けて下記の項目が順に表示されます。お使いの状況に合わせて設定してください。

■はお買い上げ時の設定を表しています。

<p>● テレビ画面サイズ お使いのテレビの画面サイズを選びます。</p>	<p><input type="checkbox"/> ワイド(16:9) ワイドテレビと接続しているときに設定します。</p> <p><input checked="" type="checkbox"/> 従来サイズ(4:3) 従来テレビ(4:3)と接続しているときに設定します。</p>
<p>● プログレッシブ</p>	<p><input type="checkbox"/> 対応している プログレッシブ映像信号に対応しているテレビと接続しているときに設定します。</p> <p><input checked="" type="checkbox"/> 対応していない プログレッシブ映像信号に対応していないテレビと接続しているときに設定します。</p> <p><input type="checkbox"/> わからない お使いのテレビがプログレッシブ映像信号に対応しているかわからないときに設定します。</p>
<p>● AVアンプデジタル接続</p>	<p><input type="checkbox"/> 接続している 本機の光デジタル音声出力端子にAVアンプをデジタル接続しているときに設定します。</p> <p><input type="checkbox"/> 接続していない AVアンプとデジタル接続していないときに設定します。 1に進みます。</p>
<p>● AVアンプ対応信号 接続しているAVアンプが対応している音声を選びます。</p>	<p><input type="checkbox"/> Dolby Digital ドルビーデジタルに対応しているときに設定します。</p> <p><input checked="" type="checkbox"/> Dolby Digital, DTS ドルビーデジタルおよびDTSに対応しているときに設定します。</p> <p><input type="checkbox"/> PCMのみ ステレオアンプまたはドルビープロロジックに対応しているアンプと接続しているときに設定します。</p>
<p>● 96kHz PCM対応</p>	<p><input type="checkbox"/> 対応している 96kHz PCM対応アンプと接続しているときに設定します。</p> <p><input checked="" type="checkbox"/> 対応していない 96kHz PCMに対応していないアンプと接続しているときに設定します。</p> <p><input type="checkbox"/> わからない 接続しているアンプが96kHz PCMに対応しているかわからないときに設定します。</p>

すべての項目の設定が終了すると **1** の画面が表示されます。

7 [設定完了]を選んで決定する

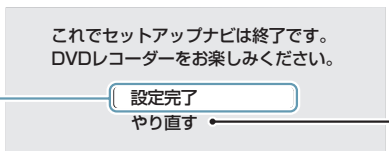

セットアップナビを最初からやり直したいときに選びます。

8 テレビのチャンネルが正しく映るか確認する

映らないときは[本体設定]から再度チャンネルを設定してください。 **P.67** ▶



録画するディスクと記録方式を選ぶ

こんなときは...

- 録画したあとに映像を編集したい。
- 録画中の番組を録画しながら再生したい*1。
P.38 ▶
- 「1回だけ録画可能」な番組を録画したい*2。
- 16:9の映像の横と縦の比率(アスペクト比)をそのままの比率で録画したい。
- ニカ国語放送の音声を切り換えられるように録画したい*3。



VRモードで録画

使うディスクは...

録画用 DVD-RW



繰り返し録画 / 消去ができます。

こんなときは...

本機で録画したディスクを他のDVDレコーダー、DVDプレーヤー、カーDVD、または市販のDVDビデオを再生できるパソコンで再生したい。
(再生できないプレーヤーもあります。)



ビデオモードで録画

使うディスクは...

録画用 DVD-RW 録画用 DVD-R



繰り返し録画 / 消去ができます。未使用の DVD-RW をセットするとお買い上げ時の設定では自動で VR モードに初期化されます。DVD-RW をビデオモードで録画するには、ビデオモードで初期化する必要があります。P.66 ▶

一度録画すると消去して書き換えができません。

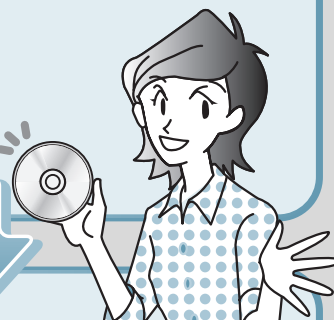

ファイナライズする

P.30 ▶



● 本機では、DVD+RW、DVD+R、およびDVD-RAMに録画することはできません。

● 「録画用」または「for Video」と記載されている DVD-R DVD-RW をお使いください。

*1 Ver.1.1/2x(1~2倍速記録対応)またはVer.1.2/4x(2~4倍速記録対応)の DVD-RW をお使いください。

*2 CPRM 対応の DVD-RW をお使いください。

*3 録画モードを[FINE]または[MN32]以外に設定してください。

DVD-RW の Ver.1.2/4x(2~4倍速記録対応)ディスクをお使いになるときのご注意

DVD-RW Ver.1.2/4x(2~4倍速記録対応)ディスクをすでに発売されているDVDレコーダーやDVD/CDライターにセットすると、ディスクテーブルが出てきてしまうことがあります。DVD-RWディスクを本機以外のDVD記録機器でもお使いになるときは、Ver.1.1をお使いください。

*4 本機でファイナライズしてから再生してください。VRモード/ビデオモード共にファイナライズしないと再生できないことがあります。

P.30 ▶ P.66 ▶

*5 「1回だけ録画可能」な番組を録画したディスクは再生できません。

DVD-RW Ver.1.2/4xディスクに非対応のパイオニア製DVDレコーダー

型番	録画	再生
DVR-1000/DVR-2000 DVR-7000/DVR-3000	×	○*4 ○*5
DVR-55/DVR-77H/DVR-99H DVR-310/DVR-510H/DVR-515H DVR-610H/DVR-710H	×	○*4

録画する



録画できるディスクや記録方式などについては **P.22** ▶
P.32 ▶ をご覧ください。

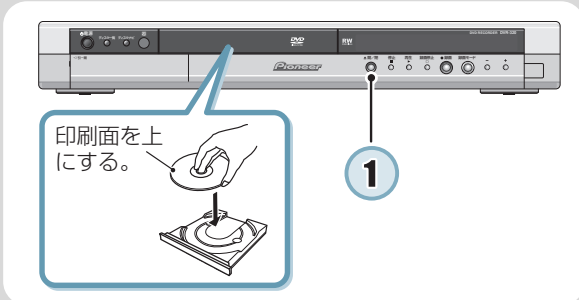

- 下記のときは二カ国語の主音声と副音声と同時に記録できません。[二カ国語時記録音声] **P.58** ▶ の設定で、記録する音声をあらかじめ選んでください。また、選んだ音声のみが記録されるため、再生中に音声を切り換えることはできません。
 - **DVD-RW(VR)** がセットされていて、録画モードが[FINE]または[MN32]に設定されているとき
 - **DVD-R** **DVD-RW(Video)** がセットされているとき
- 最大99タイトル録画できます。
- 最大録画タイトル数の制限から、最大録画時間まで録画できないことがあります。

4 録画を始める

1 ディスクテーブルを開閉してディスクをセットする

未使用の **DVD-RW** をセットするとお買い上げ時の設定では自動でVRモードに初期化されます。**DVD-RW** をビデオモードで録画するには、ビデオモードで初期化する必要があります。 **P.66** ▶

2 録画したいチャンネルを選ぶ

停止中に数字ボタン(0~9)を押してチャンネルを切り換えることもできます。たとえば12chに切り換えるときは、**1**、**2**を押して**決定**を押します。

3 録画モードを選ぶ

さらに細かく録画時間や画質を設定したいときは『録画レベルを細かく設定する』 **P.63** ▶ をご覧ください。



DVD ディスク片面4.7GBに記録するときの目安

録画モード	VRモード/ビデオモード	画質
FINE	約1時間	高
SP	約2時間	
LP	約4時間	
EP	約6時間	
SLP	約8時間	低

ワンタッチ録画



- 押すたびに録画時間が切り換わります(30分ごと最大6時間)。
- **ワンタッチ録画を解除するには**、テレビ画面に[ワンタッチ録画 0h00m]と表示されるまで **録画** を押します。

録画を一時停止する



録画を再開するには、再度、**一時停止** または **録画** を押します。

録画を停止する



ビデオモードで録画したディスクを他のDVDプレーヤーまたはDVDレコーダーで再生したいときは、ディスクをファイナライズしてください。 **P.30** ▶

各部の名前と
はたらき

接続

基本設定

録画

再生

消去と編集

応用設定

故障かな？
と思つたら

出たら
こんな表示が

用語解説

地域別地域コード
放送局覧

その他

かんたん予約録画



録画開始時刻と終了時刻を正時(00分)から15分ごとに(最大6時間まで)簡単に設定することができます。録画時間を細かく設定するときは録画予約画面で予約します。 **P.26**



録画モードを[AUTO]に設定したとき

セットされているディスクの残量に収まるように自動で録画レベルを設定して録画します。録画レベルが[MN1]でも収まらないときは[MN1]でできる限り録画します。

- 1 かんたん予約画面を表示する**

ホームメニューから[録画予約]→[かんたん予約]を選んで表示することもできます。
 - 2 録画したいチャンネルを選ぶ**
 - 3 録画モードを選ぶ**
 - 4 録画する日付を選ぶ**
 - 5 録画開始時刻にカーソルを合わせて決定する**
 - でカーソルが15分ごとに移動します。
 - を押すと、カーソルが1時間ごとに移動します。
- 開始時刻を変更するには**

を押す
- 6 録画終了時刻にカーソルを合わせて決定する**
 - 7 [はい]を選んで決定する**

予約が確定して、かんたん予約画面が終了します。



- 最大32番組まで予約できます。
- 1カ月先まで予約できます。
- 電源のオン/オフにかかわらず開始時刻になると録画が始まります(録画中などを除く)。
- 残量の不足によって、予約している番組を最後まで録画できないことがあります。このようなときは、[ジャスト録画] **P.62** を[オン]に設定すると自動で録画レベルを変更してセットされているディスクの残量に収まるように録画します。録画レベルが[MN1]でも収まらないときは[MN1]でできる限り録画します。

- 予約時間が重なっているときは…
 - 開始時刻の早い予約が優先されます。終了時刻まで録画されます。
 - 開始時刻の早い予約の録画が終わったあと、開始時刻の遅かった予約の録画が数十秒遅れて始まります(前後の予約の終了時刻と開始時刻が同じときを含む)。
 - 開始時刻が同じときは、あとから入力した予約が優先されます。



Gコード® 予約録画



新聞または雑誌などに載っているGコードプログラム番号で録画予約します。



電源が オンのとき

1 Gコード予約画面を表示する

ホームメニューから[録画予約]→[Gコード予約]を選んで表示することもできます。



2 Gコード番号を入力する

- 入力を間違えたときは **クリア** を押します。
- 途中でGコード予約を中止するときは **Gコード** を押します。

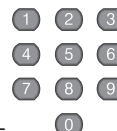

3 録画モードを選ぶ

録画モード

4 録画回数を選んで決定する

- 予約内容が表示されます。予約内容が正しく設定されているか確認してください。

3/11(木) 10:00PM - 11:00PM 8 ch SP

チャンネルが設定されていないとき([---]と表示されているとき)は **決定** を押してください。チャンネルが正しく設定されていないときはガイドチャンネルを設定してください。 **P.70**

- 予約が確定して、Gコード予約画面が終了します。

電源が オフのとき

1 Gコード予約を始める

本体表示窓

G - C O D E



2 Gコード番号を入力する

1 2 3 4 5 6

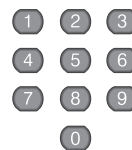

- 入力を間違えたときは **クリア** を押します。
- 途中でGコード予約を中止するときは **Gコード** を押します。

3 Gコード予約を確定する

決定

- 正しく入力されたときは、本体表示窓に<録画する番組の日付>→<録画開始時刻>→<録画終了時刻>→<チャンネル>→<録画モード>が表示されます。
- 本体表示窓に<CODE ERROR>または<CAN' T SET>と表示されたときは **P.83** をご覧ください。

録画モードは本体表示窓に表示されているモードになります([SLP]に設定されているときは表示されません)。予約内容は録画予約画面で変更することができます。 **P.26**

各部の名前と
はたらき

接続

基本設定

録画

再生

消去と編集

応用設定

故障かな？
と思ったら？出たら
こんな表示が

用語解説

地域別地域コード
放送局一覧

その他

録画予約画面で予約する(予約の追加 / 確認 / 削除 / 変更 / 延長)

困ったとき
P.77

予約を追加する (確認 / 削除 / 変更する)

録画の開始時刻や終了時刻を細かく設定したいときは録画予約画面で予約します。



録画モードを[AUTO]に設定したとき

セットされているディスクの残量に収まるように自動で録画レベルを設定して録画します。録画レベルが[MN1]でも収まらないときは[MN1]でできる限り録画します。

1 予約確認画面を表示する

ホームメニューから[録画予約]→[予約 / 確認]を選んで表示することもできます。

予約/確認
予約

2 [新規入力]を選んで決定する

日付	開始	終了	CH	モード	確認
3/09(火)	午後10:00	午後11:00	8	SP	OK
3/11(木)	午後10:00	午後11:00	8	SP	OK
新規入力					

前 次 でページを切り換えることができます。

予約を変更するには

変更したい予約を選んで **決定** を押す

予約を削除するには

削除したい予約を選んで **クリア** を押す

予約録画待機中および予約録画中の録画予約は削除できません。

3 各項目の内容を設定する

日付	開始	終了	CH	録画モード
3/14(日)	午後(9):00	午後(10):00	6	SP
予約確定		タイトル名入力		

[予約確定]を選んでいるときに **決定** を押すと[タイトル名入力]にカーソルが移動します。**決定** を押すとタイトル名入力画面が表示されます。 **P.48**

4 [予約確定]を選んで決定する

日付	開始	終了	CH	モード	確認
3/09(火)	午後10:00	午後11:00	8	SP	OK
3/11(木)	午後10:00	午後11:00	8	SP	OK
3/14(日)	午後 9:00	午後10:00	6	SP	残量不足
新規入力					

録画の可否などが表示されます。

P.32

5 予約確認画面を終了する

予約/確認
予約

予約録画を延長する



メモ

下記の場合は予約録画を延長できません。

- オートスタート録画が設定されているとき **P.28**
- 録画モードが[AUTO]に設定されているとき
- [ジャスト録画]が[オン]に設定されているとき **P.62**

予約録画中

予約録画待機中

1 予約確認画面を表示する



2 延長したい予約を選んで決定する



日付	開始	終了	CH	モード	録画
3/09(火)	午後10:00	午後11:00	8	SP	録画中
3/11(木)	午後10:00	午後11:00	8	SP	
3/14(日)	午後 9:00	午後10:00	6	SP	
新規入力					

DVD残量 ██████████ -h-m(SP) 1/1

3 終了時刻を変更する

終了時刻以外は変更できません。

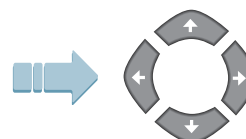

日付	開始	終了	CH	録画モード
3/09(火)	午後 10 : 00	午後 (11) : 00	8	SP

← 予約確定

タイトル名入力

4 [予約確定]を選んで決定する



5 予約確認画面を終了する



予約録画を解除する を3秒以上押す

予約録画中

予約録画は解除されますが、録画は継続されます。

録画を停止するときは を押します。

予約録画待機中

予約録画が解除されます。

予約録画を解除する



7ポイント

録画開始時刻の約2分前になると

- 本機は予約録画待機状態になり操作が制限されます。
- 再生、編集、または各種設定を行っているときは、強制的に操作を終了して予約録画待機状態になることがあります。

各部の名前は
はたらき

接続

基本設定

録画

再生

消去と編集

応用設定

故障かな？
と思ったら出たら
こんな表示が

用語解説

地域別地域コード
放送局覧

その他

BS/CS 放送などの番組を自動で録画する



オートスタート録画



オートスタート録画とは？

本機の入力 1 / オートスタート録画端子に接続している BS/CS デジタルチューナーなどから出力される映像信号を検出して自動で録画を開始 / 終了する機能です。



- オートスタート録画は BS/CS デジタルチューナーなどからの映像信号を検出してから本機の電源がオンになるため、番組の冒頭が録画されることがあります。
- 下記のときは、本体およびリモコンの操作ができなくなります。
 - オートスタート録画中。
ただし、オートスタート録画の解除はできます。[右記](#)
 - オートスタート録画が設定されているときの予約録画中。
ただし、オートスタート録画待機状態の解除 [右記](#) および予約録画の解除 [P.27](#) はできます。予約録画中にオートスタート録画待機状態のみを解除したいときは、本体の **+ボタン** を 3 秒以上押します (予約録画は継続されます)。

1 BS/CS デジタルチューナーなどで番組を予約する BS/CS デジタルチューナーなどの取扱説明書をご覧ください

2 BS/CS デジタルチューナーなどの電源をオフにする
電源がオンになっていると、設定した時間にかかわらず録画が始まります。

二カ国語放送の番組を録画するとき

1 [外部音声] を [二カ国語] に設定する [P.58](#)

2 [二カ国語時記録音声] で記録する音声を選ぶ [P.58](#)

3 録画モードを選ぶ

4 ホームメニューから [録画予約] → [オートスタート録画] を選んで決定する

5 [はい] を選んで決定する
オートスタート録画待機状態になります。本体表示窓の [AUTO] インジケーターが点灯して、電源がオフになります。

録画が始まる前にオートスタート録画を解除するには

電源 を押す

録画中にオートスタート録画を解除するには

録画 を 3 秒以上押す

録画は継続されます。録画を停止するには **録画停止** を押します。

外部入力端子に接続した機器の映像を録画する

ビデオから本機
へダビングする



「録画禁止」信号を含む映像は録画できません。また、視聴のみでも正しい映像が得られないことがあります。

1 本機の入力を外部入力 (L1/L2/L3) に切り換える

接続した機器の映像がテレビに映っていることを確認してください。



2 録画モードを選ぶ

録画モード



二カ国語放送の番組を録画するとき

1 [外部音声]を[二カ国語]に設定する [P.58](#)

2 [二カ国語時記録音声]で記録する音声を選ぶ

[P.58](#)

3 ビデオ(外部入力端子に接続した機器)の再生を始める

ビデオなどの取扱説明書をご覧ください

4 本機の録画を始める



録画を停止するには



を押す

各部の名前と
はたらき

接続

基本設定

録画

再生

消去と編集

応用設定

故障かな？
と思ったら

出たら
こんな表示が

用語解説

地域別地域コード・
放送局覧

その他

本機で録画したディスクを他のDVDプレーヤーなどで再生できるようにする（ファイナライズ）



本機で録画した **DVD-R** **DVD-RW(Video)** を他のDVDレコーダー、DVDプレーヤー、カーDVD、またはDVDビデオ対応のパソコンなどで再生したいときはファイナライズします。他のDVDプレーヤーなどで再生するには、『他のDVDプレーヤーなどで再生するための条件』**下記** で録画されたディスクをファイナライズしてください。**DVD-RW(VR)** のファイナライズについては **P.66** をご覧ください。

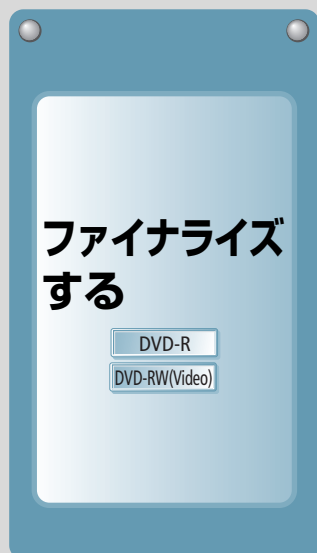

他のDVDプレーヤーなどで再生するための条件

録画するディスクの種類

DVD-RW

- Ver. 1.1
- Ver. 1.1 CPRM 対応
- Ver. 1.1/2xCPRM 対応
- Ver. 1.2/4xCPRM 対応

DVD-R

- Ver. 2.0
- Ver. 2.0/4x
- Ver. 2.0/8x

録画の記録方式
ビデオモード

- 1 ファイナライズしたいディスクをセットする
- 2 停止中にホームメニューを表示する
- 3 [ディスク設定]を選んで決定する
- 4 [ファイナライズ]→[ファイナライズ実行]→[次画面へ]を選んで決定する

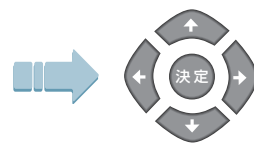
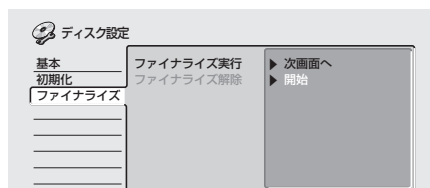

- 5 お好みの背景を選んで決定する
9種類から選びます。

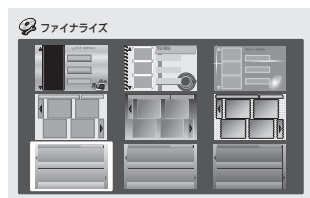

を押すとプレビュー画面が表示されます。

- 6 ディスクメニューの背景を確認して[はい]を選んで決定する

ファイナライズに必要な時間は、ディスクの種類や録画されている時間/タイトル数によって異なります(数分~20分程度)。未録画部分が多いほどファイナライズに時間がかかります。



を押すとファイナライズを中止します。ただし、[中止]が表示されていないときは中止できません。

- **ファイナライズを解除するには (**DVD-RW(Video)** のみ)**
[ファイナライズ]→[ファイナライズ解除]→[開始]
を選んで を押す



メモ

- 本機で録画したディスクは本機でファイナライズしてください。
- 他機でビデオモード録画したファイナライズされていないディスクを本機で再生、追加録画および編集(ファイナライズを含む)することはできません。
- DVDプレーヤーによってはファイナライズ済の **DVD-R** **DVD-RW(Video)** を再生できない機種があります。
- ファイナライズした **DVD-R** **DVD-RW(Video)** は録画 / 編集することができなくなります。ただし、本機で録画した **DVD-RW(Video)** は、ファイナライズを解除すると再度録画 / 編集することができます。

各部の名前と
はたらき

接続

基本設定

録画

再生

消去と編集

応用設定

故障かな？
と思ったらこんな表示が
出たら





用語解説

地域別地域コード・
放送局一覧

その他

録画についての注意

本機で録画できるディスクの種類

録画できるディスク (「録画用」または「for Video」と記載されているディスクをお使いください)	記録方式	ディスクのバージョン	繰り返し録画 / 消去 できる
  	VRモード P.22	Ver 1.0、Ver 1.1 Ver 1.1 CPRM 対応 Ver 1.1/2x CPRM 対応 Ver 1.2/4x CPRM 対応	○
	ビデオモード P.22 ビデオモードで録画するにはビデオモードで初期化する必要があります。 P.66	Ver 1.1 Ver 1.1 CPRM 対応 Ver 1.1/2x CPRM 対応 Ver 1.2/4x CPRM 対応	○
 	ビデオモード P.22	Ver 2.0 Ver 2.0/4x Ver 2.0/8x	× 消去することはできませんが残量は増えません。

録画について

- ▼ 大切な録画をするときは  で事前に試し録りをして、正常に録画されるか確認してください。
- ▼ 万一、本機やディスクの不都合によって、また停電や結露などの外部要因などによって録画できなかった場合、録画内容の補償やそれに附随する損害について、当社は一切の責任を負えませんのでご了承ください。

録画予約画面の[確認]に表示されるメッセージ

[OK]	問題なく録画できるときに表示されます。
[残量不足]	予約した録画時間より残量が少なくなるときに表示されます。残量が許す限り録画されます。
[予約重複]	予約した時刻が他の予約と重複しているときに表示されます。
[日付]	[毎曜日]、[月～金]、[月～土]、または[毎日]予約されているときにいつまで録画できるかを表示します。表示された日付までは問題なく録画できます。
[管理情報オーバー]	ディスクのチャプター数やその他の管理情報が一杯で録画できないときに表示されます。
[録画不可]	録画できないときに表示されます。
[タイトル数オーバー]	タイトル数が99を超えるため録画できないときに表示されます。

[録画中]

録画しているときに表示されます。

[待機中]

録画予約待機中に表示されます。

何も表示されないとき

他の録画が実行中は何も表示されません。



- ▼ 録画可否の確認は[ジャスト録画] [P.62](#) の設定も考慮されます。
- ▼ 録画可否の確認は確認した日から1カ月先まで計算します。
- ▼ 録画状況(ディスクに傷があり、正しく録画できなかったなど)によって、録画可否確認の表示通りに録画されないことがあります。

「1回だけ録画可能」なデジタル放送番組の録画 / 再生について

▼ 著作権保護技術について

- 「1回だけ録画可能」な番組は、CPRM(Content Protection for Recordable Media)という著作権保護技術に対応した録画機器およびディスクに録画することができます。

▼ 再生できないとき

- 録画した「1回だけ録画可能」な番組をCPRM方式に対応していないDVDプレーヤーやDVDレコーダーで再生することはできません。

- ▼ 「1回だけ録画可能」と同じ意味で下記のように表現されている機器があります。



「デジタル1COPY」「一世代のみコピー可」など

本機ではDVD+RW、DVD+R および DVD-RAM に録画することはできません。

他の DVD プレーヤーなどで再生できる	「1 回だけ録画可能」な映像を録画できる	「追いかけて再生」「同時録画再生」ができる	16:9の映像をそのままの横と縦の比率で録画できる	二カ国語放送の音声を切り換えられるように録画できる	映像の編集ができる
RW COMPATIBLE の表記のある DVD-RW 対応プレーヤーで再生できます。 下記▶	CPRM 対応のディスクに録画できます。	Ver.1.1/2x または Ver.1.2/4x のディスクをお使いのときにできます。P.38▶	○	録画モードを[FINE] または[MN32]以外に設定したときに録画できます。	○
本機でファイナライズすることで再生できます。 下記▶ P.30▶	×	×	×	×	△
	×	×	×	×	部分消去、チャプター編集、およびプレイリストを使った編集はできません。

著作権について

- 本機には、マクロビジョンコーポレーションおよび他の権利保有者が所有する合衆国特許および知的所有権によって保護された、著作権保護技術を搭載しています。この著作権保護技術の使用にはマクロビジョンコーポレーションの許可が必要であり、同社の許可がない限りは一般家庭及びそれに類似する限定した場所での視聴に制限されています。解析や改造は禁止されていますので行わないください。
- 本機は、複製防止機能(コピーガード)を搭載しており、著作権者などによって複製を制限する旨の信号が記録されているソフトおよび放送番組は録画することができません。
- 本機は、無許諾のディスク(海賊版)の再生を制限する機能を搭載しており、このようなディスクは再生することができません。

お知らせ

この商品の価格には、「私的録画保証金」が含まれております。保証金は、著作権法で権利保護のため権利者に支払われることが定められています。

私的録画保証金のお問い合わせ先

〒107-0052 東京都港区赤坂5丁目3番6号
赤坂メディアビル
社団法人 私的録画補償金管理協会
TEL03-3560-3107 (代)
FAX03-5570-2560

なお、あなたが録画・録音したものは、個人として楽しむなどのほかは、著作権法上権利者に無断で使用できません。

VRモードで録画したDVD-RW ディスクが再生できる※パイオニア製品

DVD プレーヤー : DV-464-S、DV-545*1、DV-555*2、DV-600A、DV-S646A*1、DV-S737*1、DV-S747A*1、DV-S757A*2、DV-S838A*1、DV-S858Ai*2、DV-S969AVi-N*2、PDV-20*1、PDV-LC20TV*1

DVD システム : HTZ-300DV、HTZ-500DV、HTZ-900DV、HTZ-1000DV*2、HTZ-1500DV*2、X-PR7DV、X-PR9DV

DVD レコーダー : DVR-55、DVR-77H、DVR-99H、DVR-310-S、DVR-510H-S、DVR-515H-S、DVR-610H-S、DVR-710H-S、DVR-1000*1、DVR-2000*1、DVR-3000*2、DVR-7000*2 2004年4月現在

*1印のある機種は本機で録画した「1 回だけ録画可能」な番組は再生できません。

*2印のある機種は本機でDVD-RW Ver.1.2/4x(2~4倍速記録対応)ディスクに録画した「1 回だけ録画可能」な番組は再生できません。

RW
COMPATIBLE

この表示は、VRモード(ビデオコーディングフォーマット)記録されたDVD-RWディスクが再生できる機能を示します。ただし、1回だけ録画可能な番組を記録したディスクは、CPRM対応機器で再生が可能です。

ビデオモードで録画したDVD-R/RW ディスクが再生できる※パイオニア製品

DVD プレーヤー : DV-343*、DV-353-S、DV-353-N、DV-450、DV-464-S、DV-505*、DV-515*、DV-525*、DV-535*、DV-545、DV-555、DV-S6D、DV-636D、DV-S646A、DV-600A、DV-7*、DV-S737、DV-S747A、DV-S757A、DV-S838A、DV-S858Ai、DV-S9*、DV-S969AVi-N、DV-AX10、DV-S10A、PDV-10*、PDV-10-SW*、PDV-20*、PDV-LC10*、PDV-LC20TV*、DV-U7、DV-F21*、DVL-9*、DVL-H9*、DVL-909*、DVL-919*、DVL-K88*、DV-K102*、DV-K301C*、DV-K800*、DVK-1000*、DVK-900*

DVD システム : HTZ-33DV、HTZ-303DV、HTZ-300DV、HTZ-55DV*、HTZ-500DV、HTZ-7*、HTZ-77DV、HTZ-900DV、HTZ-1000DV、HTZ-1500DV、X-SV5DV-S、X-SV5DV-K、X-SV7DV、X-PR7DV、X-PR9DV

DVD レコーダー : DVR-55、DVR-77H、DVR-99H、DVR-310-S、DVR-510H-S、DVR-515H-S、DVR-610H-S、DVR-710H-S、DVR-1000*、DVR-2000*、DVR-3000、DVR-7000

カー用DVDプレーヤー : AVX-P7DV、AVH-P9DVA、DVH-P007、DVH-P717、SDV-P7

カーナビゲーション : AVIC-DR120、AVIC-DRV120K、AVIC-DRV150、AVIC-DRV150K、AVIC-DR220、AVIC-DRV220K、AVIC-DRV250、AVIC-DRV250K、AVIC-H09、AVIC-XH09V、AVIC-H9、AVIC-XH9、AVIC-ZH9MD、AVIC-H99、AVIC-XH99 2004年4月現在

*印のある機種には、2時間を超える長時間モードで録画されたディスクを再生するためにはプレーヤーのソフトウェア書き換えが必要となるものがございます。該当機種をお持ちのお客様で、2時間を超える長時間モードで録画されたディスクを再生される場合は専用フリーダイヤル0120-59-1069までお問い合わせください。なお、2時間以内の録画モードで録画されたディスクの再生にはソフトウェア書き換えの必要はございません。



• DVL-9、DV-7、DV-K800、DV-K1000、DV-F21にて再生することを前提に、本機でDVD-R/RW ディスクに録画する場合は、FINE、SP、LPモード(MN32~7)をご使用ください。

• 正常に再生できないDVDプレーヤーの改修などについてはご容赦ください。

• 再生互換の詳細は、下記弊社ホームページをご覧ください。弊社カスタマーサポートセンター P.92▶ お問い合わせください。

<http://www.pioneer.co.jp/dvddl/oshirase.html>

※ ディスクの記録状態、傷、汚れやDVD再生機のピックアップの状態、ご使用のディスクとプレーヤーの相性の問題により再生できない場合があります。

各部分の名前と
はたらき

接続

基本設定

録画

再生

消去と編集

応用設定

故障かな？
と思ったら？

こんな表示が
出たら？

用語解説

地域別地域コード
放送局覧

その他

再生

再生する



再生できるディスクについては [P.42](#) をご覧ください。



印刷面を上にする。



1

1 ディスクテーブルを開閉してディスクをセットする

一時停止する

通常の再生に戻すには、再生 を押します(再度 を押して戻すこともできます)。

2 再生する

- 録画中に押すと「追いかけて再生」を始めます。 [P.38](#)
- ディスクナビから再生することもできます。 [P.36](#)

停止する

つづき再生機能

停止した場所を記憶します。
再生 を押すと停止した場所から再生を始めます。
つづき再生を解除するには、停止中に を押します。

CM バック

バック を押す

押すたびに映像や音声を下記のように戻すことができます。

5秒 → 15秒 → 30秒 → 1分
↑ ↓
0秒 ← 3分 ← 2分

CM スキップ

スキップ を押す







押すたびに映像や音声を下記のようにとばすことができます。

30秒 → 1分 → 1分30秒 → 2分
↑ ↓
0秒 ← 10分 ← 5分 ← 3分



ディスクによってはCMバックおよびCMスキップができません。

ディスクによってできない機能があります。

<h3>早送り/早戻し (1.5倍早見)</h3>	<p>DVD-Video DVD-R DVD-RW Video CD CD(R/RW) MP3</p>	<p>早戻し 早送り</p> 	<ul style="list-style-type: none"> ◆ DVD-Video DVD-R DVD-RW では押すたびに速さを4段階(早送り1→2→3→4)に切り換えることができます。 ▶ を1回押すと映像と音声を通常の約1.5倍の速度で再生します。ただし、音声が出力されなかったり、途切れることがあります(「1回だけ録画可能」な番組などでは音声途切れることがあります)。 ◆ Video CD CD(R/RW) MP3 では押すたびに速さを2段階(早送り1→2)に切り換えることができます。 ◆ 通常の再生に戻すには 再生 を押します。
<h3>コマ送り/ コマ戻し</h3>	<p>DVD-Video DVD-R DVD-RW Video CD</p>	<p>一時停止中に コマ送り/スロー</p> 	<ul style="list-style-type: none"> ◆ 押すたびにコマ送り/コマ戻しします。押し続けると連続でコマ送り/コマ戻しします。 ◆ 通常の再生に戻すには 再生 を押します。
<h3>スロー再生</h3>	<p>DVD-Video DVD-R DVD-RW Video CD</p>	<p>再生中に コマ送り/スロー</p> 	<ul style="list-style-type: none"> ◆ 押すたびに速さを4段階($\frac{1}{16} \rightarrow \frac{1}{8} \rightarrow \frac{1}{4} \rightarrow \frac{1}{2}$)に切り換えることができます。 ◆ 通常の再生に戻すには 再生 を押します。
<h3>頭出し (スキップ)</h3>		<p>前 次</p> 	<ul style="list-style-type: none"> ◆ 次 を押すとタイトル/チャプター/フォルダー/トラックなどをスキップします。 ◆ 再生中に 前 を押すとチャプター/トラックの先頭に戻ります。2回連続で押すと1つ前に戻ります。 ◆ 再生中に本体の \ominus / \oplus を押して頭出し(スキップ)することもできます。
<h3>タイトル/チャプター/トラックを指定して再生する</h3>	<p>DVD-Video DVD-R DVD-RW Video CD CD(R/RW) WMA/MP3</p>	<p>1 2 3 4 5 6 7 8 9 0 決定</p>	<ul style="list-style-type: none"> ◆ 再生中にタイトル/チャプター/トラックの番号を入力して 決定 を押します(番号を入力してから2秒以上経過すると自動で再生を始めます)。 ◆ DVD-RW(VR) ではタイトルを指定して再生します。 ◆ DVD-Video DVD-R DVD-RW(Video) ではチャプターを指定して再生します。 ◆ WMA/MP3 では再生中のフォルダー内のトラックのみを指定して再生します。
<h3>音声を切り換える</h3>		<p>音声</p> 	<ul style="list-style-type: none"> ◆ 複数の音声収録されているディスクでは、再生中に音声を切り換えることができます。押すたびに音声切り換わります。
<h3>字幕を切り換える</h3>	<p>DVD-Video</p>	<p>字幕</p> 	<ul style="list-style-type: none"> ◆ 複数の字幕が収録されている DVD-Video では、再生中に字幕を切り換えることができます。押すたびに字幕切り換わります。 ◆ 字幕 を押したあとに クリア を押すと、字幕を消すことができます。
<h3>アングルを切り換える</h3>		<p>アングル</p> 	<ul style="list-style-type: none"> ◆ 複数のアングルが収録されている DVD-Video では、再生中に切り換えることができます(複数のアングルが収録されている場面になると 角 が表示されます)。押すたびにアングル切り換わります。

各部の名前は
はたらき

接続

基本設定

録画

再生

消去と編集

応用設定

故障かな？
と思ったら

こんな表示が
出たら

用語解説

地域別地域コード
放送局覧

その他

■ ディスクナビやディスクメニューから再生する

ディスクナビから再生する



オリジナルとプレイリストを切り換えるには(**DVD-RW(VR)** のみ) ディスクナビを表示中に  を押します。オリジナルとプレイリストについては **P.52** ▶ をご覧ください。

1 ディスクナビを表示する

例 **DVD-RW(VR)** のディスクナビ

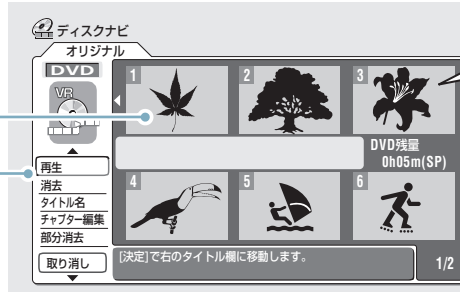

タイトルの小画面(ナビ画面)をお好みの場面に変更することができます。変更したいタイトルを再生して、お好みの場面で **ナビマーク** を押します。





前 **次** でページを切り換えます。

2 [再生]を選んで決定する



3 再生したいタイトルを選んで決定する

-  を押すと左のメニュー欄にカーソルが移動します。
- 録画中に再生することもできます(『**同時録画再生**』 **P.38** ▶)。

本体のボタンを使ってディスクナビから再生するには

- 1**  を押す
 - 2**  /  でタイトルを選ぶ
 - 3**  を押す
- 再生が始まります。

DVD-R/RW 以外のディスクをディスクナビから再生するには

- 1**  を押す
- 2** 再生したいタイトル/チャプター/フォルダー/トラックを選んで  を押す

例 **WMA/MP3** のディスクナビ



停止中に CD と WMA/MP3 の混在ディスクを切り換えることができます。

タイトルの小画面(ナビ画面)は表示されません。

DVDビデオを ディスクメニュー から操作する

再生を始めると自動で
ディスクメニューを表示
するディスクがあります。

例 DVD-Video のディスクメニュー

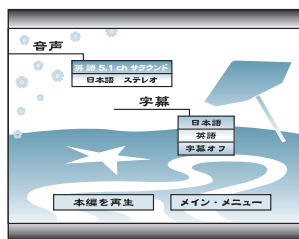

最上層のメニュー
画面を表示する



番号で項目を選ぶ

ディスクメニューを表示する

- カーソルを移動して項目を選ぶ
- 項目を決定する

1つ前の画面に戻る

ビデオCDを ディスクメニュー から再生する (PBC再生)

ディスクによって操作方
法が異なります。ディス
クに添付されている操作
ガイドもあわせてご覧
ください。

1 PBC 再生対応ディスクを 再生する



例 Video CD のディスクメニュー

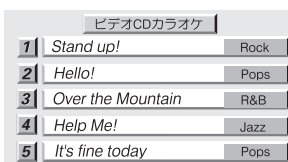

2 再生したいトラックを選 んで決定する

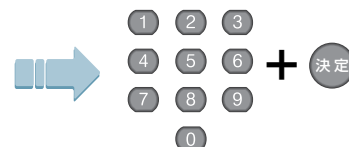

PBC 再生中にディスクメニューに戻るには

戻る
を押す

ディスクメニューのページを切り換えるには

前 次
を押す

PBC 再生を解除するには

停止中に

前 次
で再生したいトラックを選ぶ
(または『サーチモード』 P.40 で選ぶ)

各部の名前と
はたらき

接続

基本設定

録画

再生

消去と編集

応用設定

故障かな？
と思つたら

出たら
こんな表示が

用語解説

地域別地域コード
放送局覧

その他

追いかけて再生 DVD-RW(VR)

録画中の番組を録画しながら再生するのが「追いかけて再生」です。たとえば、「サッカーの試合を録画予約して出かけたが、試合の途中で帰宅することができたので、録画が終わる前に最初から見たい」といったときに便利です。



追いかけて再生を始める

録画中に

再生

 を押す

ただし、録画を始めてしばらくは追いかけて再生ができません。

追いかけて再生を停止する

停止

 を押す

再生は停止しますが、録画は継続されます。

録画を停止する

録画停止

を押す

録画は停止しますが、再生は継続されます。予約録画中は予約録画を解除してから操作してください。 [P.27](#)

同時録画再生 DVD-RW(VR)

録画中にすでに録画されている別のタイトルを再生することを「同時録画再生」と言います。



同時録画再生を始める

録画中に

ディスクナビから再生します。 [P.36](#) ただし、録画を始めてしばらくはディスクナビを表示できません。

再生だけを停止する

停止

 を押す

再生は停止しますが、録画は継続されます。

録画を停止する

録画停止

を押す

録画は停止しますが、再生は継続されます。予約録画中は予約録画を解除してから操作してください。 [P.27](#)



「追いかけて再生」「同時録画再生」についての注意

- Ver. 1.1/2x(1～2倍速記録対応)またはVer. 1.2/4x(2～4倍速記録対応)の DVD-RW にVRモードで録画しているときのみ働く機能です。ただし、ディスクによってはVer. 1.1/2xまたはVer. 1.2/4xの DVD-RW をお使いのときでも働かないことがあります。
- 未使用のVer. 1.1/2x(1～2倍速記録対応)の DVD-RW を他のDVDレコーダーで初期化すると働かないことがあります。
- オートスタート録画中またはオートスタート録画が設定されているときの予約録画中は動きません。 [P.28](#)
- 早送り1中に音声が出力されなくなります。

JPEG ファイルを再生する

フジカラーCD、コダックピクチャーCD、CD-R/RW、またはCD-ROMに記録されているJPEG ファイルを再生することができます。

フォトビューワー



ディスク内にフォルダーが100以上またはファイルが1000以上あるとき

フォルダー選択欄に[次を読む]が表示されます。[次を読む]を選んで**決定ボタン**を押すと次のフォルダー/ファイルを読み込みます。



- 半角英数字またはシフトJIS漢字コード以外で入力されているフォルダー/ファイルの名前はフォルダー/ファイル番号([F_03]/[f_003])で表示されることがあります。
- スライドショーの表示間隔は変更できません。
- ファイルサイズが大きいときは画像の表示に時間がかかります。

1 ホームメニューを表示する



ホームメニュー

2 [フォトビューワー]を選んで決定する



3 再生したいフォルダーを選んで決定する

カーソルをフォルダー選択欄に戻すには **戻る** を押します。



前 次 で画像を9枚ずつ切り換えます。

4 画像を選んで決定する

スライドショーが始まります。

スライドショーを一時停止するには

一時停止 **||** を押す

スライドショー中に前または次の画像を見るには

前 次 **◀▶** を押す

画像を拡大して見るには

+ を押す 2倍 → 4倍 → オフ(通常)

チャンネル

- 拡大するとスライドショーが一時停止します。
- +** で拡大する場所を移動することができます。

画像を回転して見るには

アングル **📐** を押す

押すたびに画像が回転します(時計回りに90度)。

スライドショー中にフォトビューワーに戻るには

停止 **■** または **戻る** を押す

スライドショーまたはフォトビューワーを終了するには

ホーム を押す

各部の名前と
はたらき

接続

基本設定

録画

再生

消去と編集

応用設定

故障かな？
と思ったら？

出たら
こんな表示が

用語解説

地域別地域コード・
放送局覧

その他

■ サーチモード/A-Bリピート再生/リピート再生/プログラム再生(プレイモード)

準備

プレイモード

 を押して、プレイモード画面を表示する。

 困ったとき
▶ P.80

サーチモード

DVD-Video
DVD-R
DVD-RW
Video CD
CD(R/RW)
WMA/MP3

見たい場面や聞きたい曲を指定して再生します。

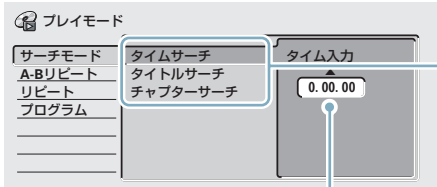

例 DVD-Video のサーチモード画面
たとえば



1 サーチモードの種類を選んで **決定** を押す

サーチモードの種類はディスクによって異なります。

2 再生したいタイトル/チャプター/フォルダー/トラック/時間を入力して決定する

  で切り換えることもできます。

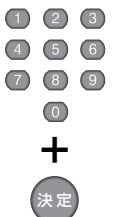

A-Bリピート

DVD-Video
DVD-R
DVD-RW
Video CD
CD(R/RW)

指定した範囲を繰り返し再生します。

再生中に

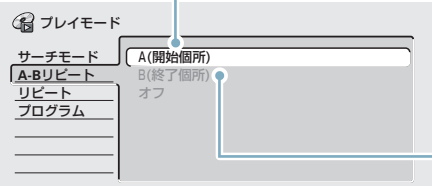

1 A-Bリピート再生を開始したい個所で **決定** を押す

2 A-Bリピート再生を終了したい個所で **決定** を押す

通常の再生に戻すには

A-Bリピート再生中に **クリア** を押す

プレイモード画面で[オフ]を選んで戻すこともできます。

リピート

DVD-Video
DVD-R
DVD-RW
Video CD
CD(R/RW)
WMA/MP3

繰り返し再生します。

再生中に

例 DVD-Video のリピート画面
たとえば

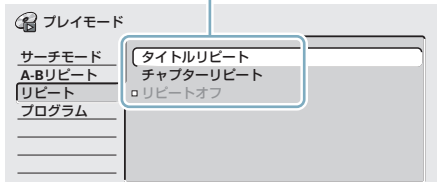

リピートの種類を選んで **決定** を押す

リピートの種類は再生しているディスクによって異なります。

通常の再生に戻すには

リピート再生中に **クリア** を押す

プレイモード画面で[リピートオフ]を選んで戻すこともできます。

プログラム

DVD-Video
Video CD
CD(R/RW)
WMA/MP3

- タイトル/チャプター/フォルダー/トラックの順番を変えて再生します。
- 24 ステップまでプログラムすることができま



プログラムした内容を繰り返し再生する

プログラム再生中にリピート画面から[プログラムリピート]を選んで**決定ボタン**を押すとプログラムリピート再生が始まります。



DVD-Video のプログラム画面

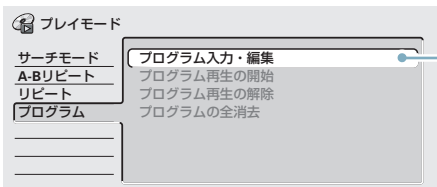

1 [プログラム入力・編集]を選んで決定する

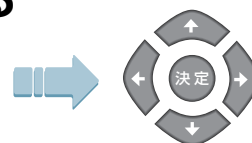

- **プログラム再生の開始**
すでにプログラムされている内容を先頭から再生します。
- **プログラム再生の解除**
通常の再生に戻ります。プログラムされている内容はそのまま残ります(プログラム再生中に **クリア** を押して解除することもできます)。
- **プログラムの全消去**
プログラムされている内容をすべて消去します(停止中に **クリア** を押して消去することもできます)。

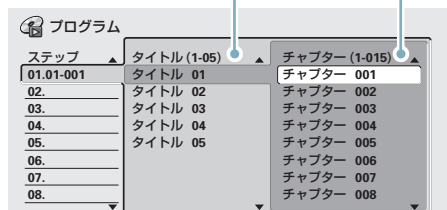
2 プログラムしたいタイトル/チャプター/フォルダー/トラックを選んで **決定** を押す

3 プログラム再生を始める



入力中にプログラムを削除するには

- 1 削除したいプログラムを選ぶ
- 2 **クリア** を押す

ステップの間にプログラムを追加するには

- 1 追加する位置(プログラムステップ)を選ぶ
- 2 追加したいタイトル/チャプター/フォルダー/トラックを選んで **決定** を押す

各部の名前と
はたらき

接続

基本設定

録画

再生

消去と編集

応用設定

故障かな？
と思ったら出たら
こんな表示が

用語解説













地域別地域コード
放送局覧

その他

再生についての注意

本機で再生できるディスクの種類

- ▼ 本機はNTSC(日本のテレビ方式)に適合しています。ディスクやパッケージに「NTSC」と表示されているディスクをお使いください。
- ▼ 下記のマークはディスクレーベル、パッケージ、またはジャケットに付いています。

ディスクレーベルなどに付いているマーク	ファイル/フォーマット
DVD-R 	DVD-R
DVD-RW  	DVD-RW(Video) DVD-RW(VR)
DVDビデオ  	DVD-Video
ビデオCD 	Video CD
CD 	CD(R/RW)
CD-R 	Video CD CD(R/RW) WMA/MP3 JPEG
CD-RW 	Video CD CD(R/RW) WMA/MP3 JPEG
フジカラーCD  	FUJICOLOR CD COMPATIBLE
コダックピクチャーCD 	

: このマークは富士写真フイルム(株)の商標です。

コピーコントロールCDについて

当製品は、音楽CD規格に準拠して設計されています。CD規格外ディスクの動作保証および性能保証は致しかねます。

本機で再生できないディスクの種類

- ▼ リージョンNo. **P.84** ▶ が「2」または「ALL」以外のDVDビデオ
- ▼ DVD オーディオ
- ▼ DVD-ROM
- ▼ DVD-RAM
- ▼ SACD
- ▼ フォトCD
- ▼ CD-G
- ▼ CD-ROM
- ▼ CD EXTRA のデータ
- ▼ 本機以外で録画されたファイナライズされていないDVD-R/RW(ビデオモード)

DVD-R/DVD-RWについて

- ▼ 本機で録画したDVD-RW(VRモード)は、RW COMPATIBLEの表記^{*1}のあるDVD-RW対応プレーヤーで再生が可能です。DVD-RW 対応プレーヤーには、ファイナライズ **P.66** ▶ しないと再生しないものもありますので、そのような場合はファイナライズを行ってください。DVD-RW(VRモード)では、本機でファイナライズしたあとも、通常通り、録画・編集操作を行うことができます。
- ▼ 本機で録画したDVD-RW(ビデオモード)は、ファイナライズ **P.30** ▶ することで、DVDプレーヤーやカーDVD、またはDVDビデオ対応のパソコンなどでの再生^{*2}が可能になります。ただし一部のプレーヤーで再生しようとしたときに、以下のような動作を起こすことがあります。
 - ディスクを受け付けない。
 - 再生画面にマクロブロック(モザイク状の画像)が多く発生する。
 - 音声・映像が途切れる。
 - 再生が途中で停止する。
 また、DVD-R/RW(ビデオモード)は、一度ファイナライズを行うと、新たな録画・編集の操作を行うことはできません(DVD-RWでは、ファイナライズ解除 **P.30** ▶ すると、再度録画・編集できます)。

^{*1} **RW COMPATIBLE**

この表示はVRモード(ビデオレコーディングフォーマット)記録されたDVD-RWが再生できる機能を示します。ただし、1回だけ録画可能な番組を記録したディスクは、CPRM対応機器で再生が可能です。

^{*2} DVD-R/RWへのビデオモード(ビデオフォーマット)による録画は、2000年にDVDフォーラムで承認された新しい規格であり、この規格への対応はDVD再生機メーカー各社の任意です。そのため、DVDプレーヤーやDVD-ROMドライブによってはDVD-R/RWを再生しないモデルがあります。

CD-R/CD-RWの再生について

- ▼ 本機では、音楽用のCDフォーマット、ビデオCDフォーマット、MP3/WMAの音楽データ、またはJPEGの静止画像が記録されたCD-R/CD-RWを再生することができます。ただし、記録したレコーダーの記録特性やディスクの特性、ディスクの傷/汚れ、本機のピックアップのレンズ汚れ/結露などにより、再生できないことがあります。
- ▼ 音楽用のCDフォーマットはマルチセッションに対応していません。マルチセッションディスクのときは最初のセッションのみ再生します。
- ▼ ISO9660 レベル1/レベル2のCD-ROM ファイナルシステムおよび拡張フォーマット(Joliet, Romeo)に準拠して記録したディスクをお使いください。パッケージライト方式(UDF Ver1.5ファイルシステム)で記録したディスクは再生できません。

JPEGの再生について

- ▼ JPEGとは、写真やイラストなどの画像ファイルを保存する形式(画像フォーマット)の一つです。
- ▼ 本機では、フジカラーCD、コダックピクチャーCD、またはCD-R/CD-RW/CD-ROMに記録されているJPEGファイルを再生することができます(記録方法などによって再生できないこともあります)。
- ▼ 画像サンプリング比 4:4:4、4:2:2、4:2:0に対応しています。
- ▼ 縦の解像度が120～3840ピクセル、横の解像度が160～5120ピクセルのベースラインJPEGファイル、またはExif 2.2^{*3} **P.84**▶ に準拠したJPEGファイルの静止画再生に対応しています。
- ▼ 「.jpg」、「.JPG」、「.jif」、「.JIF」、「.JPEG」、または「.jpeg」という拡張子が付いたJPEGファイルの静止画像を表示することができます。
- ▼ 一度に読み込むデータは、フォルダー名/ファイル名のアルファベット順に99フォルダー/999ファイルまで認識/再生することができます(再読込機能によって、ディスク内のすべてのフォルダーおよびファイルを再生することができます)。ただし、フォルダーの構成によっては、すべてのフォルダー/ファイルが認識/再生できないことがあります。
- ▼ ファイルサイズが大きいファイルは画像の再生に時間がかかることがあります。

*3 デジタルスチルカメラ用画像ファイルフォーマット規格(Exif Ver2.2、JEIDA-49-1998(社)電子情報技術産業協会JEITA)

MP3の再生について

- ▼ MPEG1 オーディオレイヤー3のサンプリング周波数44.1kHzまたは48kHzで記録されたファイルに対応しています。それ以外で記録されたファイルは[このフォーマットは再生できません]と表示され、再生することができません。
- ▼ 可変ビットレート(VBR: Variable Bit Rate)には対応していません(再生できるときは、本体表示窓の時間表示が速くなったり遅くなったりします)。
- ▼ 「.mp3」または「.MP3」という拡張子がついたMP3ファイルのみ再生することができます。
- ▼ フォルダー名/トラック名のアルファベット順に99フォルダー/999トラックまで認識/再生することができます。ただし、フォルダーの構成によってはすべてのフォルダー/トラックが認識/再生できないことがあります。
- ▼ 音質的には記録ビットレート128kbpsを推奨します。
- ▼ ISO9660フォーマットに準拠していないディスクに記録されているファイルは再生できません。

WMAの再生について

- ▼ 本機は、WMA(Windows Media Audio)8形式に対応しています。
- ▼ WMA9でエンコードされたファイルも再生することができますが、WMA8からの機能拡張部分(Pro・Lossless・Voice・可変ビットレート(VBR))には対応していません。
- ▼ WMAデータはWindows Media Player Ver.9、またはWindows Media Player for Windows XPを使用してエンコードすることができます。
- ▼ DRMコピープロテクト^{*4}のかかったファイルには対応していません。
- ▼ サンプリング周波数44.1kHzまたは48kHzで記録されたファイルに対応しています。それ以外で記録されたファイルは[このフォーマットは再生できません]と表示され、再生することができません。
- ▼ 可変ビットレート(VBR: Variable Bit Rate)またはロスレスエンコーディング(Loss-Less Encoding)には対応していません。
- ▼ 「.wma」または「.WMA」という拡張子がついたWMAファイルのみ再生することができます。
- ▼ フォルダー名/トラック名のアルファベット順に99フォルダー/999トラックまで認識/再生することができます。ただし、フォルダーの構成によっては、すべてのフォルダー/トラックが認識/再生できないことがあります。
- ▼ WMAファイルは、米国Microsoft Corporationの認証を受けたアプリケーションを使用してエンコードしてください。もし、認証されていないアプリケーションを使うと正常に動作しないことがあります。
- ▼ ISO9660フォーマットに準拠していないディスクに記録されているファイルは再生できません。

*4 DRMコピープロテクト

DRM(Digital Rights Management)コピープロテクトは著作権保護のための技術で、無許可の複製を防止するため録音時に使用したPCなどの機器以外での再生を制限する等の機能です。詳しくは、録音に使用した機器・アプリケーションの取扱説明書やヘルプなどをご覧ください。

消去と編集

■ タイトルとチャプターについて

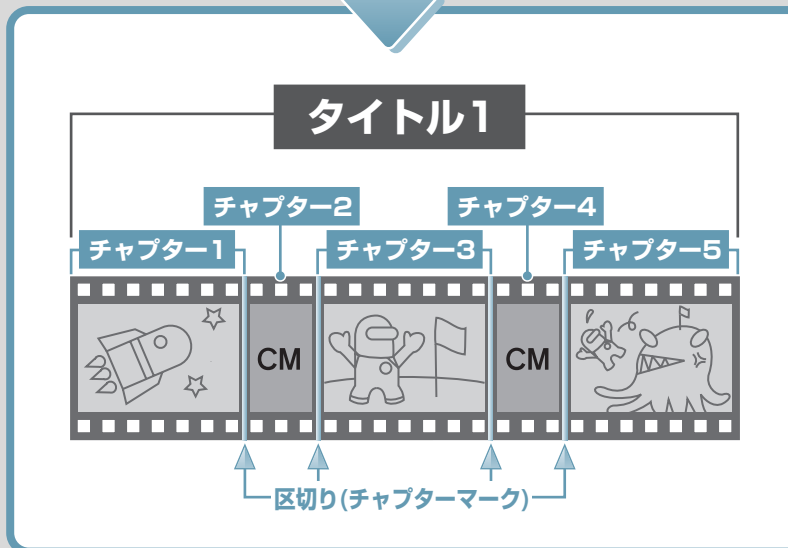
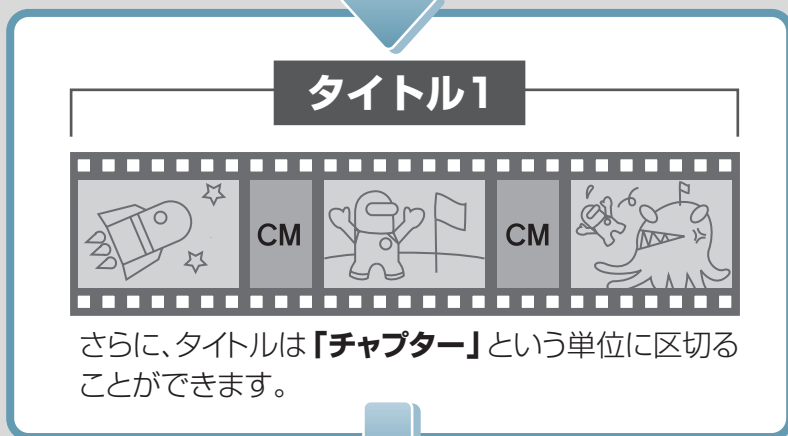
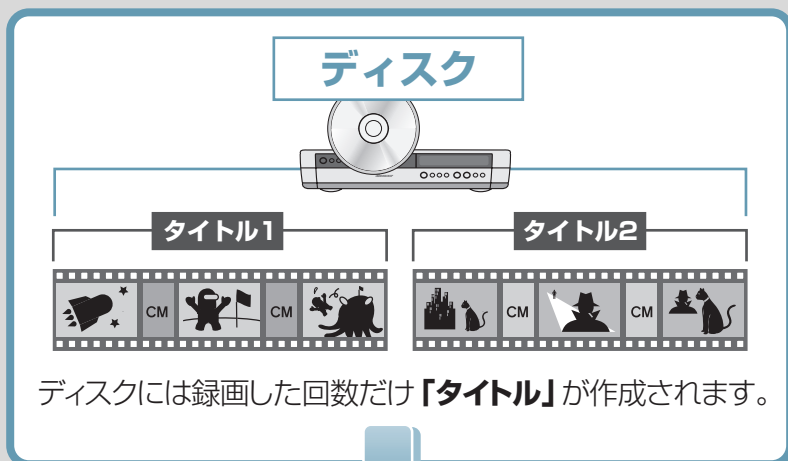

DVDに番組を録画すると、1回の録画が1つの「タイトル」になります。



市販のDVDソフト



一般の映画ソフトなどでは、1つの映画が1つの「タイトル」となります。

タイトルをチャプターという単位に区切ると頭出し(スキップ)やCMをカットするときに便利です。



- 最大99タイトルまで録画できます。
- 最大録画タイトル数の制限から、最大録画時間まで録画できないことがあります。

● **DVD-RW(VR)** では、任意でタイトルに複数の区切り(チャプターマーク)を入れることができます。再生中または録画中にお好みの位置で を押します。



- 録画中に一時停止すると区切りが入ります。
- オートスタート録画中に区切りを入れることはできません。
- 1枚のディスクに最大999の区切りを入れることができます。

● **DVD-R** **DVD-RW(Video)** では、録画中に10分間隔でタイトルに区切り(チャプターマーク)が入ります(「オートチャプター(ビデオ)」)。任意の位置に区切りを入れることはできません。ただし、間隔を変更することはできます。 **P.62**

■ 自動でタイトルに区切りを入れる(オートチャプター(VR)) **DVD-RW(VR)**

番組の音声(モノラル/二カ国語/ステレオ)の切り換わりに合わせて自動でタイトルに区切り(チャプターマーク)が入るため、CMカットが簡単にできます(「チャプター編集」でCM部分のチャプターを消去します **P.50**)。自動で区切りを入れたくないときは[オフ]に設定します。 **P.62**

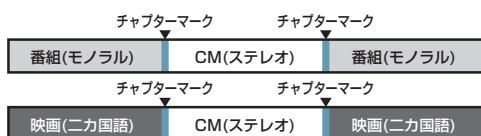

区切りの入る位置は多少ずれることがあります。

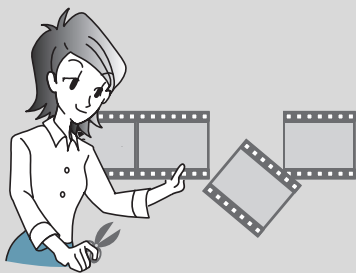

「タイトル」と「チャプター」はディスクナビからお好みに編集することができます。 下表「こんなことができます」をご覧ください。

こんなことができます

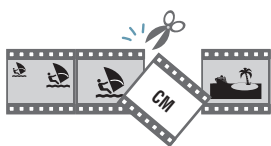

本機では、録画した番組のCMをカットするなどいろいろな編集を楽しむことができます。

DVD-R/RW
ビデオモード
では

DVD-R
DVD-RW(Video)

DVD-RW
VRモードでは



オリジナルと
プレイリスト
については
P.52 ▶

DVD-RW(VR)
オリジナル

DVD-RW(VR)
プレイリスト

タイトルの編集



- 消去 P.46 ▶
- タイトル名 P.48 ▶
- 部分消去 P.47 ▶
- 保護 P.47 ▶
- 全消去 P.46 ▶
- 作成 P.53 ▶
- 移動 P.54 ▶
- 分割 P.55 ▶
- 結合 P.55 ▶
- 取り消し P.49 ▶

○	○	○
○	○	○
×	○	○
○	○	×
○	○	○
×	×	○
×	×	○
×	×	○
×	×	○
○	○	○

チャプターの編集



- 消去 P.50 ▶
- 分割 P.50 ▶
- 結合 P.51 ▶
- 移動 P.54 ▶
- プレビュー P.51 ▶
- 取り消し P.49 ▶

×	○	○
×	○	○
×	○	○
×	×	○
×	○	○
×	○	○

各部の名前は
はたらき

接続

基本設定

録画

再生

消去と編集

応用設定

故障かな？
と思つたら

出たら
こんな表示が

用語解説

地域別地域コード
放送局一覧

その他

録画した映像(タイトル)を消去する

困ったとき
▶ P.80

残量について

- **DVD-RW(VR)** では、オリジナルのタイトルを消去すると残量が増えます。不要なタイトルを消去することで繰り返し録画できます。
- **DVD-RW(VR)** では、オリジナルの約1分以上連続した映像を消去しないと残量は増えません。残量を増やすにはできる限り長い範囲の映像を消去することをお勧めします(短い範囲の映像をたくさん消去したときは、消去した映像の合計時間と残量が一致しないことがあります)。
- **DVD-RW(VR)** では、プレイリストのタイトルを消去しても残量は変わりません。
- **DVD-R** **DVD-RW(Video)** では、タイトルを消去しても消去されたタイトルが表示されなくなるだけで残量は増えません。ただし、**DVD-RW(Video)** の最後に録画したタイトルを消去したときは残量が増えます。

編集を取り消す ▶ P.49

直前に行った編集を取り消して1つ前の状態に戻すことができます。最大3つ前の編集まで取り消すことができます。



準備



を押して、ディスクナビを表示する

消去

DVD-R
DVD-RW

タイトルを消去します。

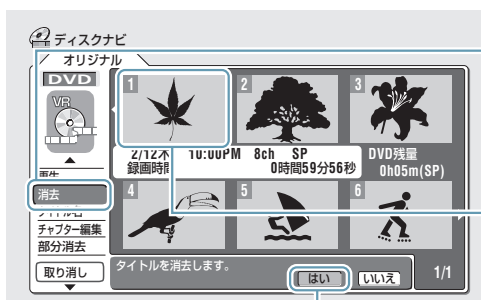

1

[消去]を選んで決定する

2

消去したいタイトルを選んで決定する

3

[はい]を選んで決定する

クリアボタンを使ってタイトルを消去するには左のメニュー欄で[消去]を選ぶ必要はありません。

1 消去したいタイトルを選ぶ

2 クリア を押す

3 [はい]を選んで決定を押す

全消去

DVD-R
DVD-RW

録画されているすべてのタイトルを消去します。



1

[全消去]を選んで決定する

[全消去]はメニュー欄の2ページ目にあります。

2

[はい]を選んで決定する



録画されているすべてのタイトルを消去します。保護されているタイトルは消去されません。

部分消去 (CM カット)

DVD-RW(VR)

メモ

5 秒未満の映像を消去できないことがあります。



保護

DVD-R

DVD-RW

タイトルを保護します。保護されたタイトルを消去 / 編集することはできません。保護を解除すると再度消去 / 編集することができます。

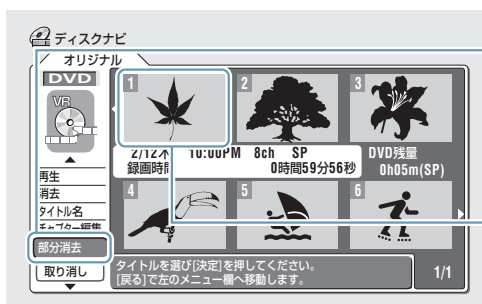

1

[部分消去]を選んで決定する



2

部分消去したいタイトルを選んで決定する

タイトルが再生されます (通常の再生とほぼ同じ操作ができます)。

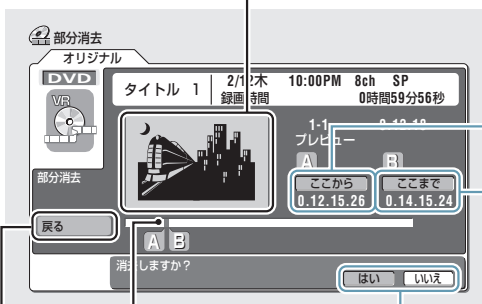

3

[ここから]を選んで決定する

部分消去する場面の開始点を指定します。

4

[ここまで]を選んで決定する

部分消去する場面の終了点を指定します。編集結果をプレビューします。

5

[はい]を選んで決定する

現在再生している位置や区切り(チャプターマーク)が入っている位置を表示します。

◀で選んで 決定 を押すとディスクナビに戻ります。

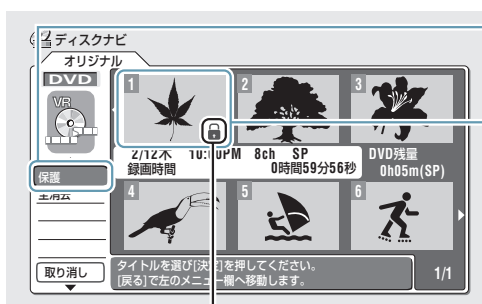

1

[保護]を選んで決定する

[保護]はメニュー欄の2ページ目にあります。

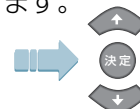

2

保護したいタイトルを選んで決定する

保護されたタイトルに表示されます。

保護を解除するには

1

[保護]を選んで決定を押す

2

保護されているタイトルを選んで決定を押す

各部分の名前と
はたらき

接続

基本設定

録画

再生

消去と編集

応用設定

故障かな？
と思ったら

こんな表示が
出たら

用語解説

地域別地域コード
放送局覧

その他

録画したタイトルに名前を付ける

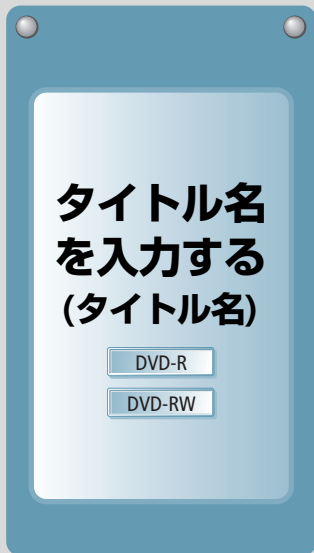

タイトル名
を入力する
(タイトル名)

DVD-R
DVD-RW



入力できるタイトルの文字数は？

- DVD-RW(VR) では、半角64文字 (全角32文字) です。
- DVD-R DVD-RW(Video) では、半角32文字 (全角16文字) です。



濁点「ば」を入力するには

- 1 はMNQ を1回押す(=「は」)
- 2 記号 G+ を1回押す(=「ば」)

半濁点「ぱ」を入力するには

- 1 はMNQ を1回押す(=「は」)
- 2 記号 G+ を2回押す(=「ぱ」)



うまく漢字に変換できないときは

◀ ▶ で文節の区切りを変更することで目的の漢字に変換することができます。

1 ディスクナビから [タイトル名]を選んで決定する



2 名前を付けたいタイトルを選んで決定する



3 タイトル名を入力する

タイトル名表示欄

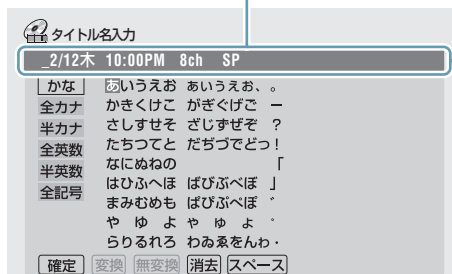

「夏」と入力するとき

1 ◀ ▶ で文字を入力したい位置にカーソルを合わせる
録画したタイトルには自動で名前が付きます。消去 クリア を2秒以上押し続けると、入力されている文字がすべて消去されます。

2 前 文字種 次 ◀ ▶ ▶▶ で文字の種類を選ぶ
例では[かな]を選びます。

3 数字ボタン (1 ~ 0) で文字を入力する
例では 5 を1回、 4 を3回押します。



4 再生 変換 停止 確定 ◀ ▶▶▶ で漢字に変換して ◻ で確定する



文字を変換しないときは ◻ を押します。

濁点または半濁点
を入力する

左記 ▶

文字を消去する

スペースを入力する

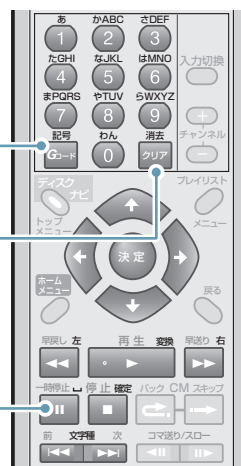

4 タイトル名を確定する

停止 確定



ボタンでタイトル名を入力するとき



1 文字を入力したい位置にカーソルを合わせる

2 文字の種類を選ぶ

3 文字を選んで 決定 を押す

4 文字を漢字に変換する

5 タイトル名を確定する

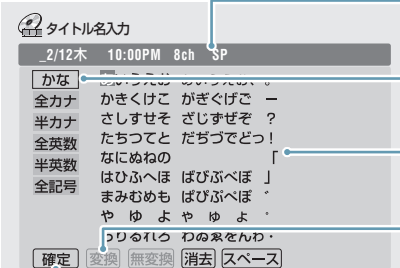

入力文字一覧

青字を入力したあとに  を押すと濁点/半濁点を付けることができます。

	かな	全カナ/半カナ	全英数/半英数
あ ①	あいうえおあいうえお	アイウエオアイウエオヴ	1
かABC ②	かきくけこ	カキクケコカケ	ABCabc2
さDEF ③	さしすせそ	サシスセソ	DEFdef3
たGHI ④	たちつてとつ	タチツテトツ	GHIghi4
なJKL ⑤	なにぬねの	ナニヌネノ	JKLjkl5
はMNO ⑥	はひふへほ	ハヒフヘホ	MNOmno6
まPQRS ⑦	まみむめも	マミムメモ	PQRSpqrs7
やTUV ⑧	やゆよやゆよ	ヤユヨヤユヨ	TUVtuv8
らWXYZ ⑨	らりるれろ	ラリルレロ	WXYZwxyz9
わん ⑩	わをんわぬん	ワワンヅヅヅ	0
記号 G-1	、。-?!「」`°・	、。-?!「」`°・ ヴ、カ、ケ、ワ、ヅ、ヅは半カナで 入力できません。	..?!~()_ / : ; ' " ` ^ @ # & * % ¥ \$ + - = { } [] < > 、。-「」`°・ ■ は半英数で入力できない文字を示しています (~を半英数で入力すると「」になります)。

直前の編集を取り消す





最大3つ前の編集まで取り消すことができます。



取り消しできないとき

下記の操作を行ったときはそれまでの編集を取り消せなくなります。

- [消去]、[全消去]、[部分消去]、または[チャプター消去]をしたあとにディスクナビやチャプター編集画面を終了したとき
- 新しく録画したとき
- ディスクを取り出したとき
- 本機の電源をオフにしたとき
- [ディスク保護] **P.66** ▶ や[保護] **P.47** ▶ を設定/解除したとき
- 初期化またはファイナライズしたとき

- 1 ディスクナビを表示する  
- 2 [取り消し]を選んで決定する  

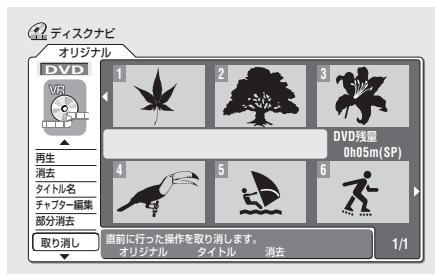

チャプター編集を取り消すには

- 1 [取り消し]を選んで **決定** を押す



オリジナルのチャプター分割を取り消すとき

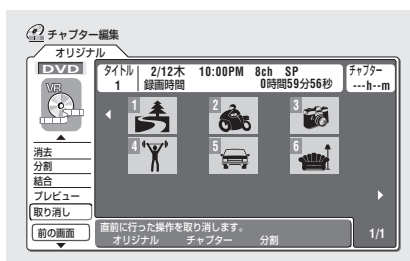

各部の名前と
はたらき

接続

基本設定

録画

再生

消去と編集

応用設定

故障かな？
と思ったら

出たら
こんな表示が

用語解説

地域別地域コード
放送局一覧

その他

❖ チャプターを編集する(チャプター編集)



DVD-RW(VR) のチャプターのみ編集することができます。

準備

- 1 ディスクナビのメニュー欄から [チャプター編集] を選んで **決定** を押す
- 2 編集したいチャプターが入っているタイトルを選んで **決定** を押す

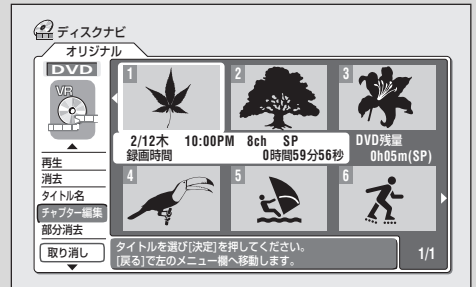

消去

DVD-RW(VR)

チャプターを消去します。



5 秒未満の映像を消去できないことがあります。

1 [消去]を選んで決定する

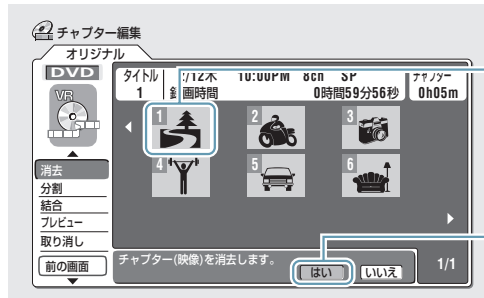

2 消去したいチャプターを選んで決定する

3 [はい]を選んで決定する

クリアボタンを使ってチャプターを消去するには左のメニュー欄で[消去]を選ぶ必要はありません。

- 1 消去したいチャプターを選ぶ
- 2 **クリア** を押す
- 3 [はい]を選んで **決定** を押す

分割

DVD-RW(VR)

チャプターを分割します。

1 [分割]を選んで決定する

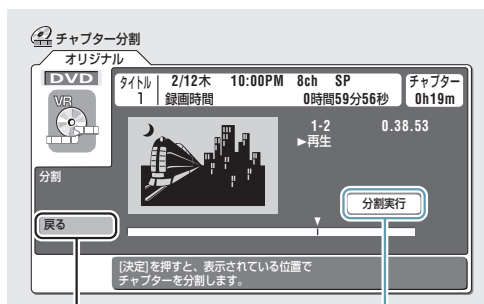

2 分割したいチャプターを選んで決定する

チャプターが再生されます(通常の再生とほぼ同じ操作ができます)。

3 分割したい位置で決定する

← で選んで **決定** を押すとチャプター編集画面に戻ります。

結合

DVD-RW(VR)

前後のチャプターを1つにします。
結合できないチャプターもあります。

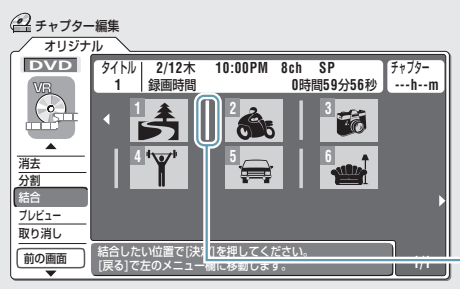

1 [結合]を選んで決定する



2 結合したいチャプターの間を選んで決定する

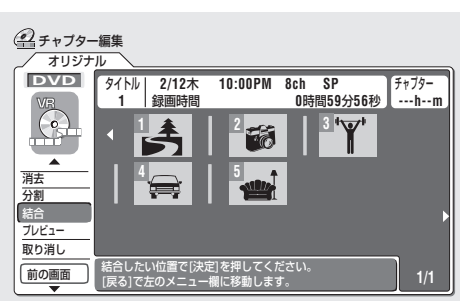

1 [プレビュー]を選んで決定する



2 再生(プレビュー)したいチャプターを選んで決定する

通常の再生とほぼ同じ操作ができます(ただし、つぎ再生機能は働きません)。

プレビュー

DVD-RW(VR)

編集したチャプターを再生(プレビュー)します。
選んだチャプターからタイトルの終わりまで再生します。

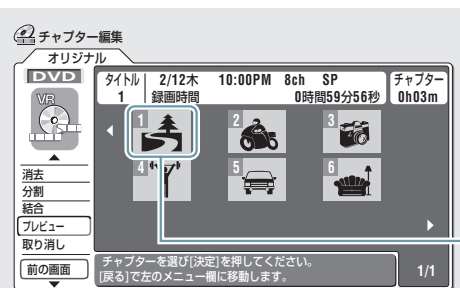

再生(プレビュー)を停止するには

停止  を押す

チャプター編集画面に戻ります。

編集操作で決定した映像と実際に編集された映像とが多少ずれることがあります。また編集した場面では、一瞬再生が一時停止したように見えますが故障ではありません。[シームレス再生] **P.64** を[オン]に設定すると、映像のつながり目が多少ずれますが編集した映像をスムーズに再生することができます。

各部の名前と
はたらき

接続

基本設定

録画

再生

消去と編集

応用設定

故障かな？
と思ったら？出たら
こんな表示が

用語解説

地域別地域コード
放送局覧

その他



たとえば

お好みの場面を集めて再生する(プレイリスト)

プレイリストは **DVD-RW(VR)** でのみ作成することができます。

オリジナルとプレイリストについて

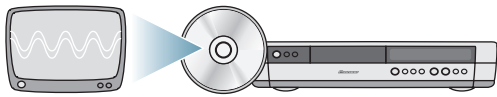

オリジナルのタイトル

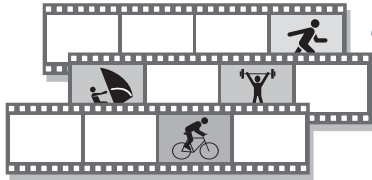

実際に録画した
タイトルを**オリジナル**
と言います。



オリジナルのタイトル

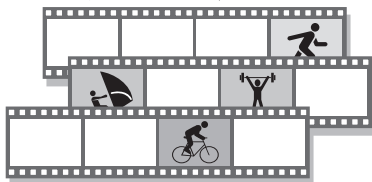

「オリジナルに手を加えずに
編集したい」と思ったら...

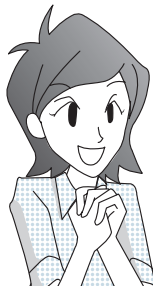

オリジナルを複製
してプレイリスト
を作るんだ!



オリジナルのタイトル

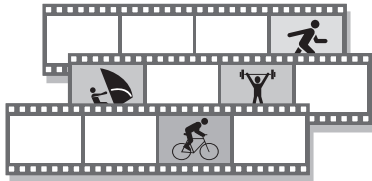

オリジナルのタイトルを元
に作られた**仮想のタイトル**を
プレイリストと言います。

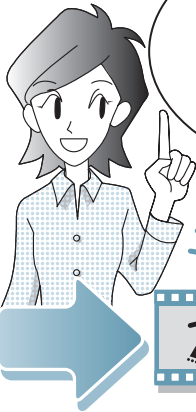

プレイリストのタイトル



オリジナルは
そのまま残る
んだね!



オリジナルのタイトル

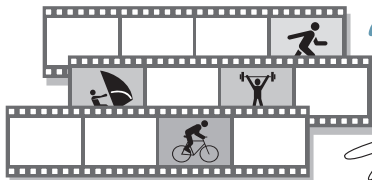

プレイリストをどのように
編集してもオリジナルには
まったく影響がありません。



プレイリストのタイトル

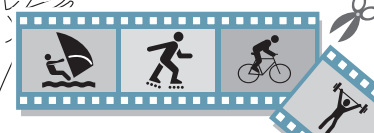

こんなときに
プレイリストが便利です。

例 複数の歌番組から好きな
歌手の場面を集めたい!

でも、録画した番組はその
まま残しておきたいとき

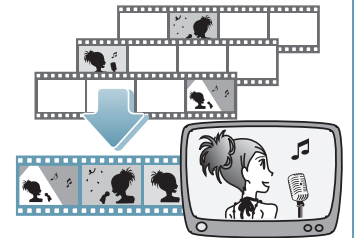

例 サッカー中継の
ゴール集を作りたい!

でも、録画した試合はその
まま残しておきたいとき

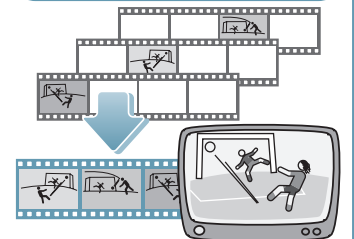

例 旅行で撮った映像で
旅行記を編集したい!

でも、使わない映像もその
まま残しておきたいとき



メモ

- オリジナルのタイトルを消去すると、プレイリストのタイトルは消去されます。
- オリジナルとプレイリストのタイトルに最大999の区切り(チャプターマーク)を入れることができます(オリジナルとプレイリストに各999)。

準備 ① **ディスクナビ** を押して、ディスクナビを表示する

② **プレイリスト** を押して、プレイリストのディスクナビ(背景が青)に切り換える

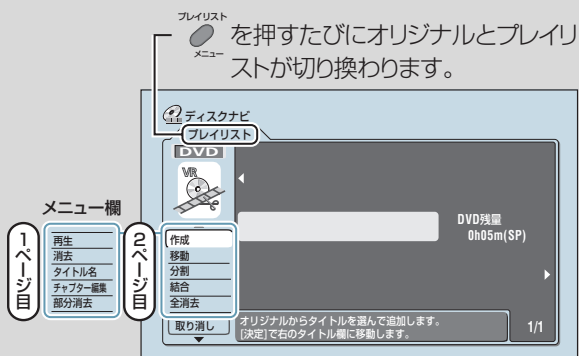

各部の名前と
はたらき

接続

基本設定

録画

再生

消去と編集

応用設定

故障かな？
と思ったら

出たら
こんな表示が

用語解説

地域別地域コード
放送局覧

その他



オリジナルのタイトルを選んでプレイリストを作成します。

7ポイント プレイリストで
できる編集

▶ オリジナルと同じ操作
でできる編集

タイトル編集	消去	P.46▶
	タイトル名	P.48▶
	部分消去	P.47▶
	全消去	P.46▶

チャプター編集	消去	P.50▶
	分割	P.50▶
	結合	P.51▶
	プレビュー	P.51▶

▶ プレイリストのみ
でできる編集

タイトル編集	作成	P.53▶
	移動	P.54▶
	分割	P.55▶
	結合	P.55▶

チャプター編集	移動	P.54▶
---------	----	-------

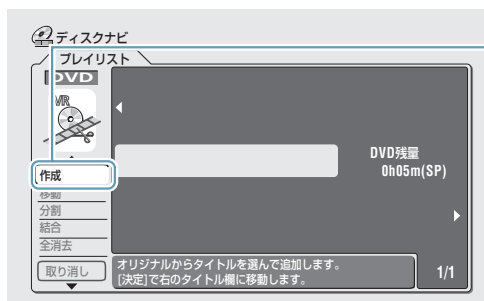

① **[作成]** を選んで
決定 する

- はじめてプレイリストを作成するときは[作成](メニュー欄の2ページ目)が選ばれています。
- すでにプレイリストが作成されているときは[再生](メニュー欄の1ページ目)が選ばれています。

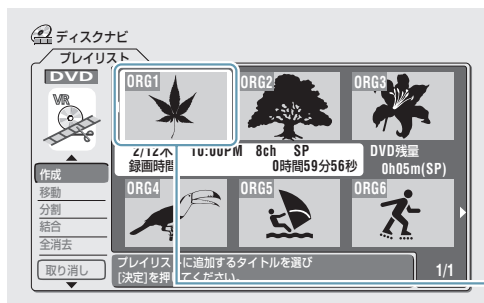

② プレイリストに追加
したいオリジナルの
タイトルを選んで
決定 する

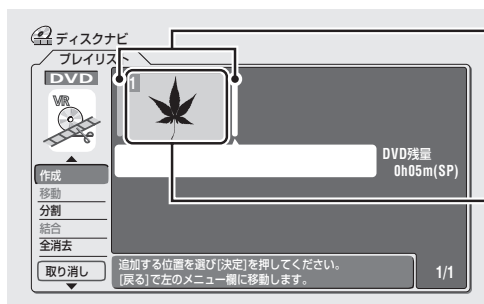

追加する位置

追加されたタイトル

さらに追加するには

- ① 追加する位置を選んで **決定** を押す
- ② プレイリストに追加したいオリジナルのタイトルを選んで **決定** を押す

移動

DVD-RW(VR)
プレイリストのみ

プレイリストのタイトル
を並べ換えます。

1 [移動]を選んで決定する

[移動]はメニュー欄の2ページ目にあります。

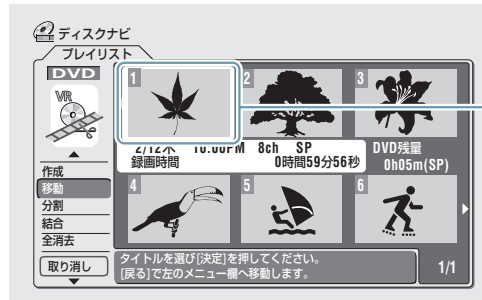
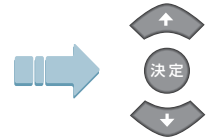

2 移動したいタイトルを選んで決定する

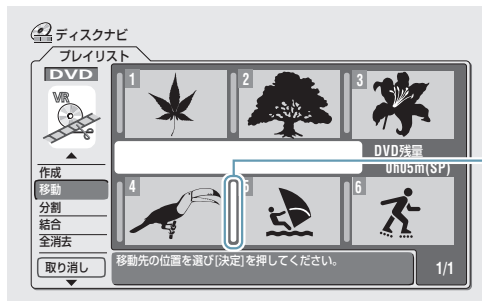

3 移動したい位置を選んで決定する

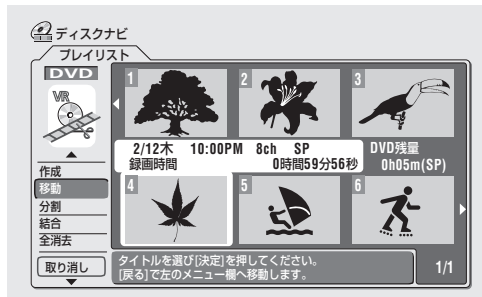

チャプターを移動するには

- 1 ディスクナビのメニュー欄から[チャプター編集]を選んで **決定** を押す
- 2 移動したいチャプターが入っているタイトルを選んで **決定** を押す
- 3 チャプター編集画面のメニュー欄から[移動]を選んで **決定** を押す
- 4 移動したいチャプターを選んで **決定** を押す
- 5 移動したい位置を選んで **決定** を押す

分割

DVD-RW(VR)
プレイリストのみ

タイトルを分割します。

1 [分割]を選んで決定する

[分割]はメニュー欄の2ページ目にあります。

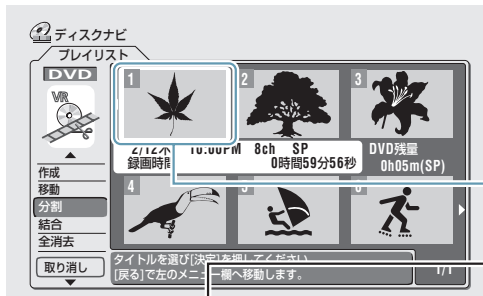

2 分割したいタイトルを選んで決定する

タイトルが再生されます (通常の再生とほぼ同じ操作ができます)。

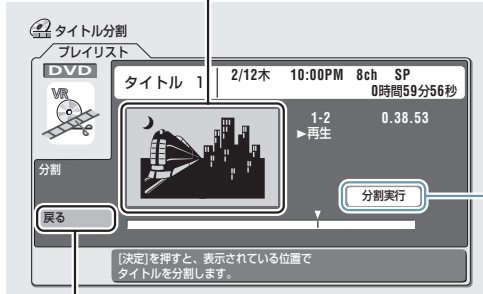

3 分割したい位置で決定する

◀で選んで ●決定 を押すとディスクナビに戻ります。

結合

DVD-RW(VR)
プレイリストのみ

前後のタイトルを1つに
します。

1 [結合]を選んで決定する

[結合]はメニュー欄の2ページ目にあります。

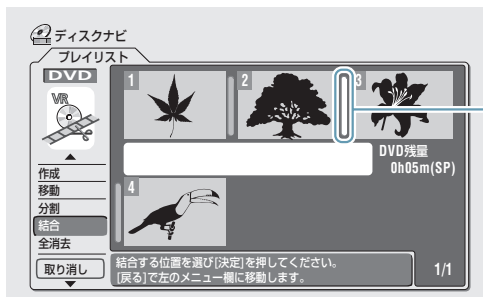

2 結合したいタイトルの間を選んで決定する

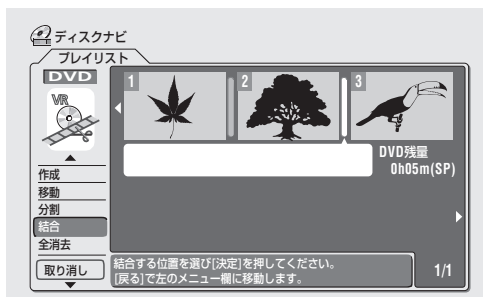

応用設定

ホームメニューを表示する

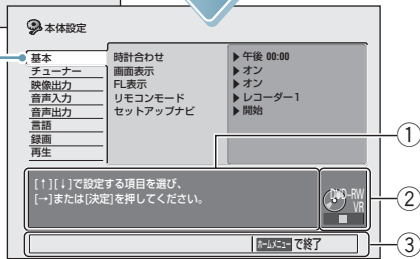

- **決定** または でカーソルが右に移動する。
- でカーソルが上下に移動する。

- ① 簡単な操作および選んでいる項目の内容説明
- ② DVDの動作状態
- ③ 本体設定画面で主に使うリモコンのボタン

本機では、画面表示にNECのフォント「Font Avenue※」を使用しています。

※ Font AvenueはNECの登録商標です。

ホームメニューを終了するには

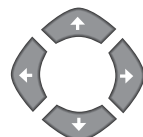

項目を選ぶ、またはカーソルを移動する



項目を決定する



1つ前の画面に戻る



再生中などに設定できない項目

変更できない項目は灰色で表示されます。また、本機の状態によって選べる項目が異なります。

何も操作しない状態で約20分経過すると自動で設定画面が終了します。すでに**決定ボタン**を押して設定した項目は有効になります。

本体設定 P.57 ▶



時計やチャンネルなど本体に関する設定を変更します。

ディスク設定 P.66 ▶





初期化やファイナライズなどディスクに関する設定をします。

画質 / 音質設定 P.71 ▶



画質や音質の設定をします。

本体 / ディスク設定

メニュー	設定項目	設定内容
基本	<ul style="list-style-type: none"> ● 時計合わせ 	<p>■はお買い上げ時の設定を表しています。</p> <p>[西暦]→[月]→[日]→[時]→[分]→[ジャストクロックチャンネル]の順に設定します。決定を押すと時計が動作します。ジャストクロックについては P.21 ▶ をご覧ください。</p>
	<ul style="list-style-type: none"> ● 画面表示 <p>テレビ画面に操作表示([再生][停止]など)をする、または表示しないを設定します。</p>	<ul style="list-style-type: none"> ■オン：操作表示をします。 <input type="checkbox"/> オフ：操作表示をしません。
	<ul style="list-style-type: none"> ● FL 表示 <p>電源がオフのときに本体表示窓に時計などを表示する、または表示しないを設定します。</p>	<ul style="list-style-type: none"> ■オン：表示します(時計などを表示します)。 <input type="checkbox"/> オフ：表示しません(<AUTO> と <⊕> を除く)。 [オフ]に設定すると待機時消費電力を低減することができます。
基本	<ul style="list-style-type: none"> ● リモコンモード <p>複数のパイオニア製 DVD レコーダーをお使いのときに本機とリモコンを対応させて他の DVD レコーダーが誤動作をしないようにします。</p>	<ul style="list-style-type: none"> ■レコーダー 1：リモコンモードを 1 に設定したリモコンと対応します。本体表示窓に<1>は表示されません。 <input type="checkbox"/> レコーダー 2：リモコンモードを 2 に設定したリモコンと対応します。本体表示窓に<2>が表示されます。 <input type="checkbox"/> レコーダー 3：リモコンモードを 3 に設定したリモコンと対応します。本体表示窓に<3>が表示されます。
	<p>→ リモコンのリモコンモードを設定するには</p> <p> を押しながら、設定したいリモコンモードと同じ 1 ~ 3 を 3 秒以上押します。設定が完了するとリモコンのインジケータが点灯します(ボタンから指を離すとインジケータは消えます)。</p>	<p> メモ</p> <ul style="list-style-type: none"> ● リモコンモードを変更するときは必ず本体から設定してください。 ● 本体でリモコンモードを変更したときは、本体に合わせて必ずリモコンも変更してください。
チューナー	<ul style="list-style-type: none"> ● セットアップナビ 	<p>P.20 ▶</p>
	<ul style="list-style-type: none"> ● 自動チャンネル設定 	<ul style="list-style-type: none"> <input type="checkbox"/> 一括チャンネル設定 P.68 ▶ <input type="checkbox"/> オートスキャン P.68 ▶
	<ul style="list-style-type: none"> ● 個別チャンネル設定 ● ガイドチャンネル設定 	<p>P.69 ▶</p> <p>P.70 ▶</p>

基本設定

基本

チューナー

各部の名前は
はたらき

接続

基本設定

録画

再生

消去と編集

応用設定

故障かな？
と思ったら

出たら
こんな表示が

用語解説

地域別地域コード
放送局一覧

その他

メニュー

設定項目

設定内容

■はお買い上げ時の設定を表しています。

映像出力

● コンポーネント出力

D1/D2 映像端子から出力される映像信号を切り換えます。



プログレッシブ映像信号に対応していないテレビと接続しているとき[プログレッシブ]に設定すると映像が映らなくなります。このようなときは、本体の を押しながらか を押ししてください。[インターレース]に切り換えることができます。

■ インターレース：

プログレッシブ映像信号に対応していないテレビまたはプロジェクターのときに選びます。

□ プログレッシブ：

プログレッシブ映像信号に対応しているテレビまたはプロジェクターのときに選びます。

本機とプログレッシブ対応テレビの互換性について

現在一部のプログレッシブ対応テレビは本機と完全な互換性が取れていないため、画像に乱れが生じる場合があります。プログレッシブ再生時に不具合が生じた場合は本機の出力をインターレースに切り換えてください。また、当社のプログレッシブ対応テレビと本機との互換性についてご質問のある場合は弊社カスタマーサポートセンターへお問い合わせください。 **P.92**

本機と互換が取れている当社のプログレッシブテレビ(2004年4月現在)

PDP-502HD、PDP-503HD、PDP-503PRO、PDP-433HD-U、PDP-433HD-S、PDP-A503HD、PDP-A433HD-U、PDP-A433HD-S、PDP-504HD、PDP-504HD-W、PDP-434HD、PDP-434HD-W、PDP-434BX、PDP-434TX、PDL-30HD

● S 映像出力

S 映像端子から出力される映像信号を切り換えます。

□ S1：

16:9の映像がテレビに送られたとき、テレビの画面が自動でフルモードに切り換わります。

■ S2：

S1の機能に加えて、4:3レターボックスの映像がテレビに送られたとき、テレビの画面が自動でズームモードに切り換わります。

本体設定

音声入力

● 外部音声

本機の入力1～3端子に接続した外部機器の入力音声を選びます。



- 外部機器から二カ国語放送などの二重音声(主音声/副音声)の映像を録画するときは、必ず[二カ国語]を選んでください。[ステレオ]を選んでしまうと再生したときに2つの音声(主音声/副音声)が重なって聞こえます。
- [二カ国語]に設定して外部機器からの映像を録画するときは[二カ国語時記録音声] **下記**の設定が必要なことがあります。

■ ステレオ：

左右のスピーカーから音声を出力します。

□ 二カ国語：

主音声と副音声を切り換えて出力します。

● 二カ国語時記録音声

二カ国語放送を録画するときの音声を選びます。



下記のときは二カ国語の主音声と副音声を同時に記録することはできません。記録する音声をあらかじめ選んでください。

- **DVD-RW(VR)** がセットされていて、録画モードが[FINE]または[MN32]に設定されているとき
- **DVD-R** **DVD-RW(Video)** がセットされているとき

■ 主音声：

主音声のみを記録します。

□ 副音声：

副音声のみを記録します。

メニュー

設定項目

設定内容

■はお買い上げ時の設定を表しています。

音声入力

- **入力1 音声レベル**
入力2 音声レベル
入力3 音声レベル
本機の入力(1～3)端子に接続した外部機器から入力される音声のレベルを調整します。

- 6dB～+6dB(3dBごと)の範囲で調整することができます(お買い上げ時:0dB)。ただし、受信しているテレビ番組から入力される音声のレベルを調整することはできません。

- **デジタル出力**
光デジタル音声出力端子から音声を出す、または出力しないを設定します。

- **オン:**
音声を出力します。
- オフ:**
音声を出力しません。また、その他の[音声出力]の設定がすべて変更できなくなります。

- **Dolby Digital 出力**
デジタル接続しているAVアンプがドルビーデジタル音声に対応していないときは[Dolby Digital → PCM]を選びます。

- **Dolby Digital:**
ドルビーデジタル信号を出力します。
- Dolby Digital → PCM:**
ドルビーデジタル信号をリニアPCM信号に変換して出力します。

- **DTS 出力**
デジタル接続しているAVアンプがDTS音声に対応していないときは[オフ]を選びます。

- **オン:**
DTS信号を出力します。
- オフ:**
DTS信号を出力しません。ただし、DTS CDでは、常にDTS信号が出力されます。

本体設定

音声出力

- **96kHz PCM 出力**
デジタル接続しているAVアンプが96kHzリニアPCM音声に対応しているときは[96kHz]を選びます。

- **96kHz → 48kHz:**
96kHzの信号を48kHzに変換して出力します。
- 96kHz:**
96kHzの信号を出力します。

- **MPEG 出力**
デジタル接続しているAVアンプがMPEG音声に対応しているときは[MPEG]を選びます。

- MPEG:**
MPEG音声を出力します。
- **MPEG → PCM:**
MPEG音声信号をリニアPCM信号に変換して出力します。



DTSに対応していないアンプに接続しているときに[オン]を選ぶと異音が出ることがあります。このとき、スピーカーを破損したり耳に悪影響をおよぼす恐れがあります。DTSに対応していないアンプに接続するときは必ず[オフ]を選んでください。

各部分の名前は
はたらき

接続

基本設定

録画

再生

消去と編集

応用設定

故障かな？
と思ったら

こんな表示が
出たら

用語解説

地域別地域コード
放送局一覧

その他

● 音声言語

DVD-Video の音声言語を変更します。
ディスクによっては選んだ言語に変更されないことがあります。

■ 日本語

 英語 その他 **P.61** ▶

● 字幕言語

DVD-Video の字幕言語を変更します。
ディスクによっては選んだ言語に変更されないことがあります。

■ 日本語

 英語 その他 **P.61** ▶

● 自動言語設定

DVD-Video の音声や字幕を自動で選びます。

■ オン：

[音声言語]と[字幕言語]で選んでいる言語が同じで、さらに[字幕表示]が[オン]のとき有効となります。一般の洋画 **DVD-Video** では、音声がオリジナル言語、字幕が日本語になります。また、邦画 **DVD-Video** では、音声が日本語、字幕がオフになります。

 オフ：

音声が[音声言語]、字幕が[字幕言語]で選んでいる言語になります。

● DVDメニュー言語

DVD-Video のディスクメニューに表示する言語を変更します。
ディスクによっては選んだ言語に変更されないことがあります。

■ 字幕言語に連動：

[字幕言語]で選んでいる言語でディスクメニューを表示します。

 日本語：

日本語でディスクメニューを表示します。

 英語：

英語でディスクメニューを表示します。

 その他： **P.61** ▶

● 字幕表示

DVD-Video の字幕を表示する、または表示しないを設定します。

■ オン：

字幕を表示します。

 オフ：

字幕を表示しません。ただし、**DVD-Video** の中には強制的に字幕を表示するディスクもあります。

 アシスト字幕：

アシスト字幕を表示します。ただし、アシスト字幕がディスクに収録されていないときは表示されません。



アシスト字幕とは

耳の不自由な方のために場面の状況などを説明する字幕です。

[その他]を選んだとき
(言語を設定する)

136 言語の中から言語
を選ぶことができます。

下記▶

1 [その他]を選んで決定する



2 [言語]を選んで決定する

番号で言語を選ぶには

数字ボタン(0~9)で番号を入力して **決定** を押す。

言語コード表

言語名(言語コード), 入力番号

Japanese (ja), 1001	Bhutani (dz), 0426	Kirghiz (ky), 1125	Sinhalese (si), 1909
English (en), 0514	Esperanto (eo), 0515	Latin (la), 1201	Slovak (sk), 1911
French (fr), 0618	Estonian (et), 0520	Lingala (ln), 1214	Slovenian (sl), 1912
German (de), 0405	Basque (eu), 0521	Laothian (lo), 1215	Samoan (sm), 1913
Italian (it), 0920	Persian (fa), 0601	Lithuanian (lt), 1220	Shona (sn), 1914
Spanish (es), 0519	Finnish (fi), 0609	Latvian (lv), 1222	Somali (so), 1915
Chinese (zh), 2608	Fiji (fj), 0610	Malagasy (mg), 1307	Albanian (sq), 1917
Dutch (nl), 1412	Faroese (fo), 0615	Maori (mi), 1309	Serbian (sr), 1918
Portuguese (pt), 1620	Frisian (fy), 0625	Macedonian (mk), 1311	Siswati (ss), 1919
Swedish (sv), 1922	Irish (ga), 0701	Malayalam (ml), 1312	Sesotho (st), 1920
Russian (ru), 1821	Scots-Gaelic (gd), 0704	Mongolian (mn), 1314	Sundanese (su), 1921
Korean (ko), 1115	Galician (gl), 0712	Moldavian (mo), 1315	Swahili (sw), 1923
Greek (el), 0512	Guarani (gn), 0714	Marathi (mr), 1318	Tamil (ta), 2001
Afar (aa), 0101	Gujarati (gu), 0721	Malay (ms), 1319	Telugu (te), 2005
Abkhazian (ab), 0102	Hausa (ha), 0801	Maltese (mt), 1320	Tajik (tg), 2007
Afrikaans (af), 0106	Hindi (hi), 0809	Burmese (my), 1325	Thai (th), 2008
Amharic (am), 0113	Croatian (hr), 0818	Nauru (na), 1401	Tigrinya (ti), 2009
Arabic (ar), 0118	Hungarian (hu), 0821	Nepali (ne), 1405	Turkmen (tk), 2011
Assamese (as), 0119	Armenian (hy), 0825	Norwegian (no), 1415	Tagalog (tl), 2012
Aymara (ay), 0125	Interlingua (ia), 0901	Occitan (oc), 1503	Setswana (tn), 2014
Azerbaijani (az), 0126	Interlingue (ie), 0905	Oromo (om), 1513	Tonga (to), 2015
Bashkir (ba), 0201	Inupiak (ik), 0911	Oriya (or), 1518	Turkish (tr), 2018
Byelorussian (be), 0205	Indonesian (in), 0914	Panjabi (pa), 1601	Tsonga (ts), 2019
Bulgarian (bg), 0207	Icelandic (is), 0919	Polish (pl), 1612	Tatar (tt), 2020
Bihari (bh), 0208	Hebrew (iw), 0923	Pashto, Pushto (ps), 1619	Twi (tw), 2023
Bislama (bi), 0209	Yiddish (ji), 1009	Quechua (qu), 1721	Ukrainian (uk), 2111
Bengali (bn), 0214	Javanese (jw), 1023	Rhaeto-Romance (rm), 1813	Urdu (ur), 2118
Tibetan (bo), 0215	Georgian (ka), 1101	Kirundi (rn), 1814	Uzbek (uz), 2126
Breton (br), 0218	Kazakh (kk), 1111	Romanian (ro), 1815	Vietnamese (vi), 2209
Catalan (ca), 0301	Greenlandic (kl), 1112	Kinyarwanda (rw), 1823	Volapük (vo), 2215
Corsican (co), 0315	Cambodian (km), 1113	Sanskrit (sa), 1901	Wolof (wo), 2315
Czech (cs), 0319	Kannada (kn), 1114	Sindhi (sd), 1904	Xhosa (xh), 2408
Welsh (cy), 0325	Kashmiri (ks), 1119	Sangho (sg), 1907	Yoruba (yo), 2515
Danish (da), 0401	Kurdish (ku), 1121	Serbo-Croatian (sh), 1908	Zulu (zu), 2621

各部分の名前は
はたらき

接続

基本設定

録画

再生

消去と編集

応用設定

故障かな？
と思ったら？

出たら
こんな表示が

用語解説

地域別地域コード
放送局一覧

その他

● **マニュアル録画** P.63 ▶

5つの録画モード([FINE]/[SP]/[LP]/[EP]/[SLP])に加えて、[MN1]~[MN32](32段階)からお好みの録画レベルを選ぶことができます。

● **ジャスト録画**

残量が不足していると予約している番組を最後まで録画できないことがあります。[オン]に設定すると自動で録画レベルを変更して、セットされているディスクの残量に収まるように録画します。録画レベルが[MN1]でも収まらないときは[MN1]でできる限り録画します。

● **ナビマーク**

ディスクナビに表示するタイトルの小画面(ナビ画面)の取り込み位置を変更します。タイトルの小画面(ナビ画面)をお好みの場面に変更することもできます。 P.36 ▶

● **オートチャプター(VR)** DVD-RW(VR)

番組の音声(モノラル/ステレオ/ニカ国語)の切り換わりに合わせて、自動でタイトルに区切り(チャプターマーク)が入ります。 P.44 ▶

● **オートチャプター(ビデオ)**

DVD-R DVD-RW(Video)

タイトルに自動で区切り(チャプターマーク)が入る間隔を設定します。区切りが入る時間は目安です。設定した時間と多少ずれることがあります。

● **DVD-RW 自動初期化**

未使用の DVD-RW をセットしたときに自動で初期化するモード(VRモードまたはビデオモード)を設定します。

□ **オン(設定画面へ):**

録画モードに[MN]が追加され、[MN1]~[MN32]から録画レベルを選ぶことができます。 P.63 ▶

■ **オフ:**

[FINE]/[SP]/[LP]/[EP]/[SLP]から録画モードを選びます。

□ **オン:**

ジャスト録画機能が働きます。

■ **オフ:**

ジャスト録画機能が働きません。

■ **0秒:**

録画を始めたときの映像をディスクナビに表示します。

□ **30秒:**

録画を始めてから30秒後の映像をディスクナビに表示します。

□ **3分:**

録画を始めてから3分後の映像をディスクナビに表示します。

■ **オン:**

音声の切り換わりに連動して区切り(チャプターマーク)が入ります。区切りは多少ずれることがあります。

□ **オフ:**

タイトルに区切り(チャプターマーク)が入りません。

□ **区切りなし:**

区切り(チャプターマーク)が入りません。

■ **10分:**

約10分ごとに区切り(チャプターマーク)が入ります。

□ **15分:**

約15分ごとに区切り(チャプターマーク)が入ります。

■ **VRモード:**

VRモードで初期化します。

□ **ビデオモード:**

ビデオモードで初期化します。

Ver.1.0の DVD-RW をビデオモードで使うことはできません。

録画レベルを細かく設定する

5つの録画モード[FINE]/[SP]/[LP]/[EP]/[SLP]に加えて、[MN1]～[MN32](32段階)からお好みの録画レベルを選ぶことができます。

DVD-RW(VR)		DVD-R DVD-RW(Video)	
録画レベル	録画時間	録画レベル	録画時間
MN1	480分	SLP	MN1 480分
MN2	420分		MN2 420分
MN3	360分	EP	MN3 360分
MN4	330分		MN4 330分
MN5	300分		MN5 300分
MN6	285分		MN6 285分
MN7	270分		MN7 270分
MN8	255分		MN8 255分
MN9	240分	LP	MN9 240分
MN10	230分		MN10 230分
MN11	220分		MN11 220分
MN12	210分		MN12 210分
MN13	200分		MN13 200分
MN14	190分		MN14 190分
MN15	180分		MN15 180分
MN16	170分		MN16 170分
MN17	160分		MN17 160分
MN18	150分		MN18 150分
MN19	140分		MN19 140分
MN20	130分		MN20 130分
MN21	120分	SP	MN21 120分
MN22	110分		MN22 110分
MN23	105分		MN23 105分
MN24	100分		MN24 100分
MN25	95分		MN25 95分
MN26	90分		MN26 90分
MN27	85分		MN27 85分
MN28	80分		MN28 80分
MN29	75分		MN29 75分
MN30	70分		MN30 70分
MN31	65分		MN31 65分
MN32	61分	FINE	MN32 61分

- 録画時間は12cm片面未使用ディスク(4.7GB)の場合の目安です。
- 画質が大きく変わる録画レベルの境界を線で示しています。

1 ホームメニューから[本体設定]→[録画]→[マニュアル録画]→[オン(設定画面へ)]を選んで決定する



2 録画レベルを選ぶ

録画レベル設定画面

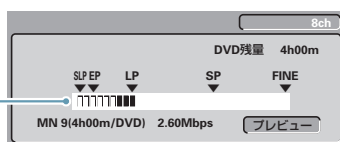

前 次 を押すたびに下記のように切り換えることができます。

[MN1] ↔ [MN3] ↔ [MN9] ↔ [MN21] ↔ [MN32]

録画する前に画質を確認するには

1 下向き矢印でプレビューを選んで 決定 を押す

2 画質を確認したあとに 決定 を押す

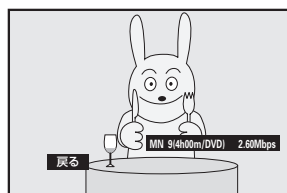

録画レベル設定画面に戻ります。

3 録画レベルを決定する

決定



ワンポイント

録画モードで[MN]を選んだとき

テレビ画面に下記が表示されているときに上下矢印で録画レベルを変更することができます。



• [FINE]または[MN32]に設定すると音声のリニアPCMで記録されます。[FINE]または[MN32]以外に設定したときは音声ドルビーデジタルで記録されます。

• [MN2]と[MN3]の境界で音質が変わります。

• VBR(可変ビットレート)制御*で録画されるため、映像によって録画時間が変わります。録画時間は目安としてお考えください。

* Variable Bit Rate 制御の略で、動きの速い部分や色の移り変わりの激しいところなどの複雑な映像には符号量を多く割り当て、逆の場合には少なく割り当てるといったようにビットレート(一定時間に転送する符号量)を可変で制御することです。

各部分の名前は
はたらき

接続

基本設定

録画

再生

消去と編集

応用設定

故障かな?と思ったら

出たらこんな表示が

用語解説

地域別地域コード
放送局一覧

その他

● テレビ画面サイズ

お使いのテレビに合わせてテレビ画面の横と縦の比率(アスペクト比)を設定します。

お使いのテレビが従来サイズの時		お使いのテレビが16:9の時	
本機の設定	映像の見えかた	本機の設定	映像の見えかた
4:3 (レターボックス)	16:9の映像 4:3の映像	フル	16:9の映像
4:3 (パンスキャン)	16:9の映像 4:3の映像	16:9 ノーマル	4:3の映像

● ポーズモード

一時停止しているときの映像の状態を切り換えます。



ディスクによっては[フィールド]を選んでも[フレーム]を選んでいるときと同じ映像になることがあります。

● シームレス再生 DVD-RW(VR)

編集内容によっては[シームレス再生]しないことがあります。

■ 4:3(レターボックス):

従来サイズのテレビと接続して、16:9の映像をレターボックス方式(画面の上下に黒い帯を入れて、4:3の画面で16:9の映像を再現する方式)で見たいときに選びます。

□ 4:3(パンスキャン):

従来サイズのテレビと接続して、16:9の映像をパンスキャン方式(16:9の映像の左右をカットして4:3の画面全体に映し出す方式)で見たいときに選びます。

□ 16:9:

ワイド(16:9)テレビと接続したときに選びます。

□ フィールド:

映像のブレをなくします。

□ フレーム:

映像はブレることがありますが、鮮明な映像を見ることができます。

■ 自動:

再生しているディスクに合わせて[フィールド]と[フレーム]を自動で切り換えます。

□ オン:

編集作業などでできた映像のつなぎ目を滑らかに再生します。ただし、映像のつなぎ目が多少ずれることがあります。また、音声途切れることがあります。

■ オフ:

映像のつなぎ目で一瞬再生が一時停止したように見えますが、映像のつなぎ目はずれません。

メニュー

設定項目

設定内容

■はお買い上げ時の設定を表しています。

- **視聴制限** DVD-Video
 暴力シーンなどを含む DVD-Video には、視聴制限のレベルを設けたものがあります(ディスクのジャケットなどの表示で確認できます)。本機のレベルをディスクのレベルより小さく設定しておく、これらのディスクの視聴を制限することができます。

国コード表

国名, 入力番号, 国コード	国名, 入力番号, 国コード
アメリカ, 2119, us	チリ, 0312, cl
アルゼンチン, 0118, ar	デンマーク, 0411, dk
イギリス, 0702, gb	ドイツ, 0405, de
イタリア, 0920, it	日本, 1016, jp
インド, 0914, in	ニュージーランド, 1426, nz
インドネシア, 0904, id	ノルウェー, 1415, no
オーストラリア, 0121, au	パキスタン, 1611, pk
オーストリア, 0120, at	フィリピン, 1608, ph
オランダ, 1412, nl	フィンランド, 0609, fi
カナダ, 0301, ca	ブラジル, 0218, br
韓国, 1118, kr	フランス, 0618, fr
シンガポール, 1907, sg	ベルギー, 0205, be
スイス, 0308, ch	ポルトガル, 1620, pt
スウェーデン, 1905, se	香港, 0811, hk
スペイン, 0519, es	マレーシア, 1325, my
タイ, 2008, th	メキシコ, 1324, mx
台湾, 2023, tw	ロシア, 1821, ru
中国, 0314, cn	



暗証番号を忘れてしまったときは、お買い上げ時の設定に戻して再度暗証番号を登録してください。お買い上げ時の設定に戻すときは **P.74** をご覧ください。

- **アングルマーク表示** DVD-Video
 アングルマーク()を表示する、または表示しないを設定します。

- 暗証番号登録**
 すでに暗証番号が登録されているときは[暗証番号変更]が表示されます。
 数字ボタン(0 ~ 9)で入力して **決定** を押す。



- レベル変更(お買い上げ時：オフ)**
1 登録した暗証番号を入力して **決定** を押す。



- 2** でレベルを変更して **決定** を押す。

- 国コード(お買い上げ時：jp1016)**
1 登録した暗証番号を入力して **決定** を押す。

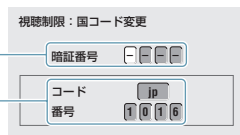

- 2** で[国コード]を選んで **決定** を押す。

数字ボタン(0 ~ 9)で番号を入力して国コードを選ぶこともできます。『国コード表』
左記 をご覧ください。

- **オン：**
 テレビ画面に を表示します。
- オフ：**
 テレビ画面に を表示しません。

本体設定

再生

各部分の名前は
はたらき

接続

基本設定

録画

再生

消去と編集

応用設定

故障かな？
と思つたら

出たら
こんな表示が

用語解説

地域別地域コード
放送局覧

その他

メニュー

設定項目

設定内容

基本

● ディスク名入力

ディスクに名前を付けることができます。文字の入力方法については **P.48** をご覧ください。

DVD-RW を初期化したとき、または未使用の **DVD-R** に録画したときは、自動でディスク名が付きます。ディスク名は[DISC **]と付けられ、**には 1 ~ 99 の数字が順に入ります。

● ディスク保護

DVD-RW(VR) のみ保護することができます。



[ディスク保護]が[オン]に設定されていても[初期化] **下記** することができます。初期化するときは十分にご注意ください。

- オン**：
ディスクを保護します。録画および編集などができなくなります。
- オフ**：
ディスク保護を解除します。

初期化

● VRモード

- VRモードで初期化**：
DVD-RW をVRモードで初期化します。

● ビデオモード



- **DVD-R** は初期化できません。
- Ver.1.0の **DVD-RW** はビデオモードで初期化できません。

- ビデオモードで初期化**：
DVD-RW をビデオモードで初期化します。

ディスク設定

ファイナライズ

● ファイナライズ

- 本機で録画した **DVD-RW(VR)** を他のDVD-RW対応のプレーヤーやレコーダーで再生できないときはファイナライズしてください。
- **DVD-R** **DVD-RW(Video)** のファイナライズについては **P.30** をご覧ください。



- 本機でファイナライズした **DVD-RW(VR)** はファイナライズしたあとも録画/編集することができます。
- 他機でファイナライズされた **DVD-RW(VR)** をセットすると[ファイナライズ解除してください]と表示されることがあります。このときは、ファイナライズを解除してください。**右記** 本機で録画/編集することができるようになります。
- ファイナライズに必要な時間は、ディスクの種類や録画されている時間/タイトル数によって異なります(数分~1時間程度)。未録画部分が多いほどファイナライズに時間がかかります。

- ① ファイナライズしたいディスクをセットする
- ② ホームメニューから[ディスク設定]を選んで **決定** を押す。
- ③ [ファイナライズ]→[ファイナライズ実行]→[次画面へ]と選んで **決定** を押す。



- ➔ **ファイナライズを途中で中止するには**
[中止]が表示されているときに **決定** を押す ([中止]が表示されていないときは中止できません)。
- ➔ **ファイナライズを解除するには**
[ファイナライズ]→[ファイナライズ解除]→[開始]と選んで **決定** を押す。

本体設定からチャンネルを設定する

困ったとき
▶ P.76

一括チャンネル設定 P.68 ▶



一番手間のかからない方法です。
ガイドチャンネルも設定されます。
▶ P.70

オートスキャン P.68 ▶



一括チャンネル設定でほとんど映らなかったときまたはCATVやマンションの共同アンテナで受信されているときはこの方法で設定します。

個別チャンネル設定 P.69 ▶



[自動チャンネル設定]で設定したあと、特定のチャンネルだけ受信できなかったときまたは映りが悪かったときはこの方法で設定します。



- 不要なチャンネルを削除したいときは『表示チャンネルを変更するには』▶ P.69 ▶ をご覧ください。
- 地上デジタル放送の開始によって、現在の地上アナログ放送のチャンネルが変更されたときは、[個別チャンネル設定] ▶ P.69 ▶ で該当する放送局の受信チャンネルを変更してください。

1 ホームメニューを表示する



2 [本体設定]を選んで決定する

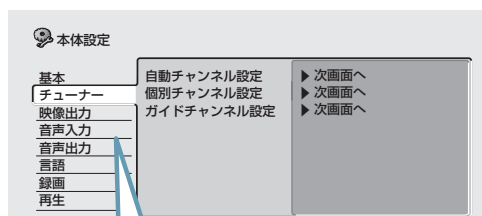

3 [チューナー]を選んで決定する

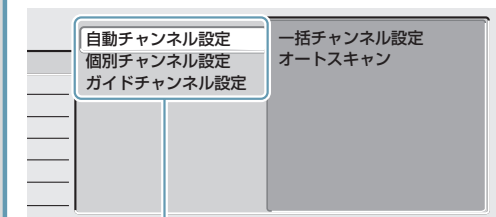

- 自動チャンネル設定
 - 一括チャンネル設定 ▶ P.68 ▶
 - オートスキャン ▶ P.68 ▶
- 個別チャンネル設定 ▶ P.69 ▶
- ガイドチャンネル設定 ▶ P.70 ▶

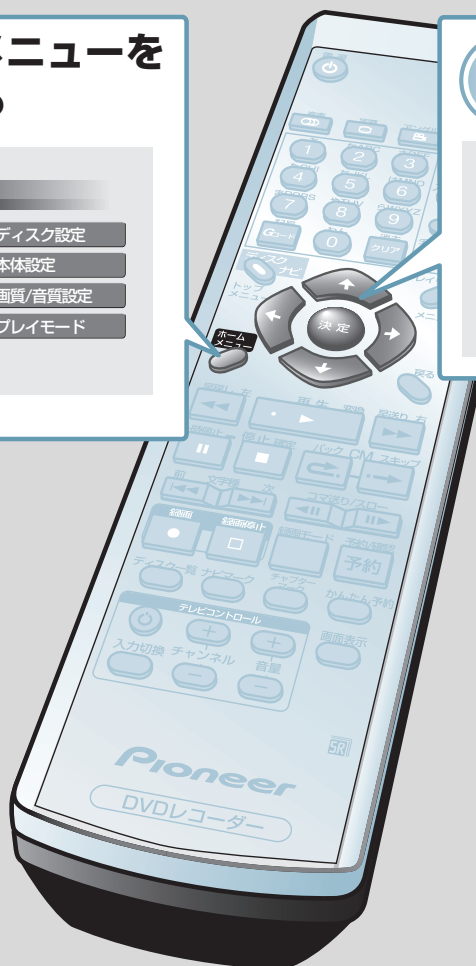

各部の名前と
はたらき

接続

基本設定

録画

再生

消去と編集

応用設定

故障かな？
と思ったら

こんな表示が
出たら

用語解説

地域別地域コード・
放送局一覧

その他

一括チャンネル設定

VHF/UHF の放送局の受信チャンネルと G コードシステムで使うガイドチャンネルを設定します。



設定したあとに映らないチャンネルがあるときは **P.76** の『チャンネル設定』をご覧ください。

オートスキャン

受信している放送局を自動で選んでチャンネルを設定します。



オートスキャンでチャンネルを設定したあとは...

必ず[時計合わせ] **P.57** の[ジャストクロックチャンネル]も設定してください。

- 1 [自動チャンネル設定]→[一括チャンネル設定]を選んで決定する

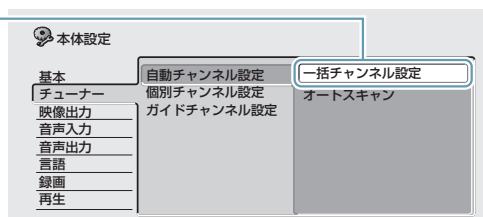
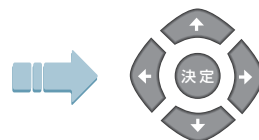

- 2 [地域名]を選んで決定する

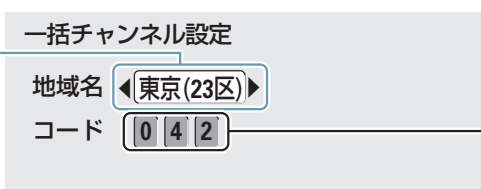

数字ボタン(0～9)でコードを入力して地域名を選ぶこともできます。 **P.86**

- 3 [一括チャンネル設定結果]を確認して決定する



- 1 [自動チャンネル設定]→[オートスキャン]を選んで決定する

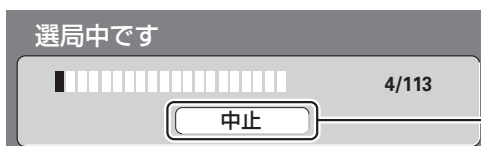
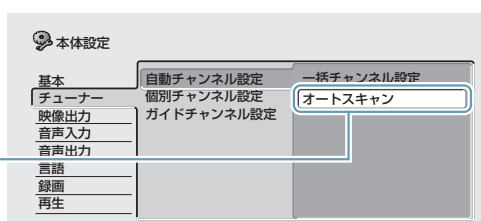
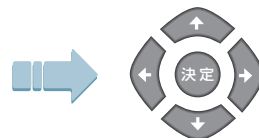

オートスキャンが終了するまでしばらくお待ちください。

決定 を押すと中止することができます。

- 2 [チャンネル設定結果]を確認して決定する



設定したあとに映らないチャンネルがあるときは **P.76** の『チャンネル設定』をご覧ください。

個別チャンネル設定



受信チャンネルとは？

放送局が実際に送信しているチャンネルです。新聞のテレビ欄などで確認することができます。

1 [個別チャンネル設定]→
[次画面へ]を選んで決定する



2 表示チャンネルを切り換える

NHK教育チャンネルの表示チャンネルを変更したときは、[時計合わせ] P.57 の[ジャストクロックチャンネル]も設定してください。



3 [しない]を選ぶ

[する]を選ぶとチャンネルを切り換えたときにチャンネルがとばされます。

4 [受信チャンネル]にカーソルを移動して、割り当てたいチャンネルを選ぶ

表示チャンネルをC13～C63(CATV)に設定したときは受信チャンネルを変更できません。

5 [自動微調整]にカーソルを移動して[オン]を選んで決定する

[オン]を選んだときはチャンネルの切り換えに少し時間がかかることがあります。

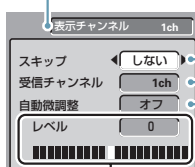

映像の映りが悪いとき

1 [自動微調整]で [オフ]を選ぶ **2** ◀ ▶ で映りが良くなるレベルに調整して **決定** を押す

表示チャンネルを変更するには



表示チャンネルとは？

本体表示窓またはテレビ画面に表示されるチャンネルです。チャンネルを切り換えるときまたは録画を予約するときは表示チャンネルを使います。

例 [一括チャンネル設定]で設定された受信チャンネル38chの表示チャンネルを11chから38chに変更する

1 [個別チャンネル設定]→
[次画面へ]を選んで決定する

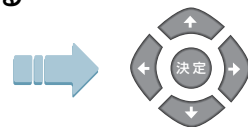

覚えておく

2 11ch(変更したいチャンネル)を選ぶ



3 [する]を選ぶ

11chが表示されなくなります。

4 38ch(表示させたいチャンネル)を選ぶ



5 [しない]を選ぶ

6 覚えておいた受信チャンネル(38ch)を選んで決定する

表示チャンネルが11chから38chに切り換わります。

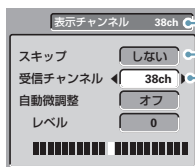

不要なチャンネルを削除するには

1 で削除したいチャンネルを選ぶ **2** [スキップ]→[する]を選んで決定する

各部の名前は
はたらき

接続

基本設定

録画

再生

消去と編集

応用設定

故障かな？
と思つたら

出たら
こんな表示が

用語解説

地域別地域コード
放送局一覧

その他

ガイドチャンネル設定



ガイドチャンネルとは？

Gコードシステムでの予約録画に使うチャンネルです。放送局ごとに指定されています。



CATV(ケーブルテレビ)または外部機器などからBSアナログ放送を録画するときのWOWOW放送および衛星放送のガイドチャンネルについては下記の表をご覧ください。

ガイドチャンネル

衛星放送	チャンネル	番号
WOWOW		73
NHK衛星第一		74
NHK衛星第二		76

1

設定したい放送局のガイドチャンネルを確認する

『地域別地域コード・放送局一覧』 P.86 で確認してください。



東京(23区)・NHK総合(表示チャンネル=1ch)のガイドチャンネルを設定する

地域		表示チャンネルと放送局名												
地域コード		1	2	3	4	5	6	7	8	9	10	11	12	
群馬	前橋	035	NHK総合 52		NHK教育 50	日本テレビ 54	群馬テレビ 48	TBSテレビ 56	放送大学 140	フジテレビ 58	テレビ埼玉 38	テレビ朝日 60		テレビ東京 62
	桐生	036	NHK総合 43		NHK教育 43	日本テレビ 47	群馬テレビ 48	TBSテレビ 56	放送大学 140	フジテレビ 58	テレビ埼玉 38	テレビ朝日 33		テレビ東京 31
	邑楽	037	NHK総合 1		NHK教育 1	日本テレビ 47	群馬テレビ 48	TBSテレビ 56	放送大学 140	フジテレビ 58	テレビ埼玉 38	テレビ朝日 10		テレビ東京 12
埼玉	川口	038	NHK総合 33		NHK教育 33	日本テレビ 47	群馬テレビ 48	TBSテレビ 56	放送大学 140	フジテレビ 58	テレビ埼玉 46	テレビ朝日 10		テレビ東京 12
	秩父	039	NHK総合 51		NHK教育 51	日本テレビ 47	群馬テレビ 48	TBSテレビ 56	放送大学 140	フジテレビ 58	テレビ埼玉 46	テレビ朝日 10		テレビ東京 12
千葉	千葉	040	NHK総合 1	MXテレビ 14	NHK教育 3	日本テレビ 16	TBSテレビ 6	tvk 42	フジテレビ 8	千葉テレビ 46	テレビ朝日 10	テレビ埼玉 38		テレビ東京 12
	鎌倉	041	NHK総合 51	MXテレビ 14	NHK教育 49	日本テレビ 16	TBSテレビ 6	tvk 42	フジテレビ 8	千葉テレビ 46	テレビ朝日 10	テレビ埼玉 38		テレビ東京 12
東京	東京(23区)	042	NHK総合 1	MXテレビ 14	NHK教育 3	日本テレビ 16	TBSテレビ 6	tvk 42	フジテレビ 8	千葉テレビ 46	テレビ朝日 10	テレビ埼玉 38		テレビ東京 12
	八王子*	043	NHK総合 51	MXテレビ 14	NHK教育 49	日本テレビ 16	TBSテレビ 6	tvk 42	フジテレビ 8	千葉テレビ 46	テレビ朝日 10	テレビ埼玉 38		テレビ東京 12
	多摩*	044	NHK総合 30	MXテレビ 14	NHK教育 32	日本テレビ 16	TBSテレビ 24	tvk 42	フジテレビ 8	千葉テレビ 46	テレビ朝日 20	テレビ埼玉 38		テレビ東京 18
神奈川	横浜	047	NHK総合 33		NHK教育 29	日本テレビ 37	TBSテレビ 6	tvk 31	フジテレビ 39	テレビ朝日 41	テレビ埼玉 10			テレビ東京 43
	相模	048	NHK総合 30		NHK教育 29	日本テレビ 37	TBSテレビ 6	tvk 31	フジテレビ 39	テレビ朝日 41	テレビ埼玉 10			テレビ東京 43

東京(23区)・NHK総合のガイドチャンネルは？

ガイドチャンネル

2

設定したい放送局が何チャンネルで映っているか確認する

例では、[1ch]に映ります。



3

[チューナー]→[ガイドチャンネル設定]→[次画面へ]を選んで決定する

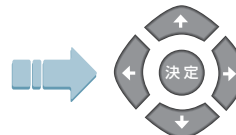

4

[ガイド]欄に ① で確認したガイドチャンネルが表示されている画面に切り換える

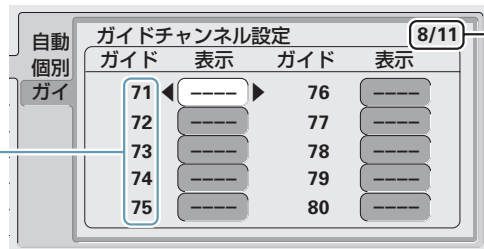

東京(23区)・NHK総合のガイドチャンネル(80)が表示されている画面は8ページ目です。

5

設定したいガイドチャンネルを選ぶ

例では、[80]を選びます。

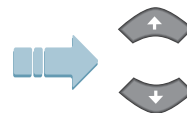

6

② で確認した表示チャンネルを選んで決定する

例では、[1]を選んで決定します。



画質 / 音質設定

録画する映像の画質を調整する
(ピクチャー
クリエイション)

受信しているテレビ番組の映像や接続しているビデオ機器などから入力される映像の画質をお好みに調整できます。



入力ごとに個別に設定することができます。

チャンネル(+/-)ボタンまたは入力切替ボタンで入力を切り換えることができます。テレビ番組(本機内蔵チューナー)と外部入力(L1/L2/L3)に接続している機器のそれぞれに個別に記憶できます。この設定は一部の項目を除き録画した映像にも反映されません。

外部入力(L1/L2/L3)のお買い上げ時の設定は[レーザーディスク]です。

停止中に

1 ホームメニューを表示する

2 [画質 / 音質設定] → [画質設定] を選んで決定する

3 画質を選ぶ

[チューナー]、[ビデオ]、または[レーザーディスク]を表示中に を押すと設定値を確認できます。再度押すと画質選択画面に戻ります。

画質選択画面

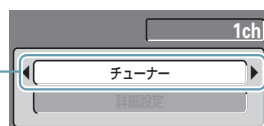

■チューナー

テレビ番組を録画するときに選びます。

□ビデオ

ビデオ機器などからの映像を録画するときに選びます。

□レーザーディスク

映像信号処理を抑えた設定です。レーザーディスクなどの映像を録画するときに選びます。

□メモリー 1/2/3

項目ごとに調整した画質を記憶できます。

3次元YC分離

入力信号の3次元YC分離の設定を動画向き、または静止画向きに調整します。

VNR

入力信号の輝度信号と色信号のノイズを軽減します。

ディテール

入力信号の画像の輪郭を強調します。

白AGC

[オン]に設定すると、入力信号の輝度レベルが高すぎるときに自動で最適なレベルに補正します。

白レベル

白AGCが[オフ]のときに有効です。入力輝度信号の白色のレベルを調整します。

黒レベル

入力輝度信号の黒色のレベルを調整します。

黒セットアップ

入力輝度信号の黒浮きを補正します。通常は[0 IRE]を選びます。入力信号の黒色が浮いているようなときは[7.5 IRE]を選びます。

色あい

入力色信号の緑色と赤色のバランスを調整します。

色の濃さ

入力色信号の色の濃さを調整します。

メモリー 1/2/3 を選んだとき

1 で[詳細設定]を選んで を押す

詳細設定画面(2ページあります。)



2 で項目を選んで で項目を調整する

を押すと、画質を確認しながら調整できます。再度押すと詳細設定画面に戻ります。



4 [画質設定]を終了する

各部の名前と
はたらき

接続

基本設定

録画

再生

消去と編集

応用設定

故障かな？
と思ったら

出たら
こんな表示が

用語解説

地域別地域コード
放送局一覧

その他

再生する映像の画質を調整する

お使いのテレビに合わせて、再生する映像の画質をお好みに調整できます。



ピュアシネマモードについて

- **DVD-Video** の映像信号には次の2種類があります。
 - 「ビデオ素材」：映像情報を30コマ/秒で記録した信号
 - 「フィルム素材」：映像情報を24コマ/秒で記録した信号
- 「ピュアシネマ」モードは、「フィルム素材」の映像信号を異なるコマが混じりあうことなく60コマ/秒のプログレッシブ映像信号に変換して、鮮明な映像を楽しむことができます。
- 「フィルム素材」の映像が再生されているときは、ディスクの情報画面に[#]が表示されます。

再生中に

- 1 **ホームメニューを表示する**
- 2 **[画質 / 音質設定] → [画質設定] を選んで決定する**
- 3 **画質を選ぶ**

[テレビ(CRT)]、[PDP]、または[プロフェッショナル]を表示中に を押すと設定値を確認できます。再度押すと画質選択画面に戻ります。

画質選択画面

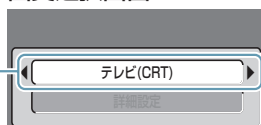

■テレビ(CRT)

普通のテレビと接続しているときに選びます。

□PDP

プラズマディスプレイと接続しているときに選びます。

□プロフェッショナル

映像信号処理を抑えた設定です。プロ用モニターと接続しているときに選びます。

□メモリー 1/2/3

項目ごとに調整した画質を記憶できます。

ピュアシネマ*1

プログレッシブスキャン回路の動作をフィルム素材のDVD再生に最適な設定にします。通常は[自動]に設定しますが、映像が不自然なときは[オン]または[オフ]に設定します。

YNR*2

輝度(Y)信号のノイズを軽減します。

CNR*2

色(C)信号のノイズを軽減します。

QNR

ブロックノイズを軽減します。

ディテール

画像の輪郭を強調します。

白レベル

白色のレベルを調整します。

黒レベル

黒色のレベルを調整します。

黒セトアップ

出力輝度信号の黒浮き、黒沈みを補正します。通常は[0 IRE]を選びます。接続するテレビモニターとの組み合わせによって黒色が沈みすぎているときは[7.5 IRE]を選びます。

色あい

緑色と赤色のバランスを調整します。

色の濃さ

色の濃さを調整します。

*1 ピュアシネマは[コンポーネント出力] **P.58** を[プログレッシブ]に設定しているときのみ調整することができます。

*2 YNR および CNR はプログレッシブ出力には効果がありません。

メモリー 1/2/3 を選んだとき

- 1 で**[詳細設定]**を選んで を押す

詳細設定画面(2ページあります。)

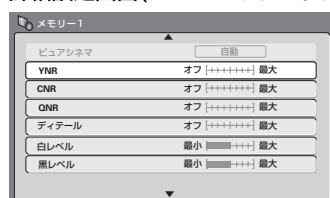

- 2 で**項目**を選んで

で**項目**を調整する

を押すと、画質を確認しながら調整できます。再度押すと詳細設定画面に戻ります。



- 4 **[画質設定]を終了する**

オーディオDRC (音声の強弱を調整)



- オーディオDRCはDVDのドルビーデジタル音声にのみ働きます。
- ディスクによって効果が少ないことがあります。

オーディオDRC(ダイナミックレンジコントロール)を切り換えることで、大きい音を小さく、小さい音を大きくして再生する効果があります。たとえば、映画のセリフなどが聞きづらいときや深夜に映画を見るようなときに変更します。

再生中に

- 1 ホームメニューを表示する
- 2 [画質 / 音質設定] → [音質設定] を選ぶ
- 3 設定を変更する
- 4 [音質設定]を終了する

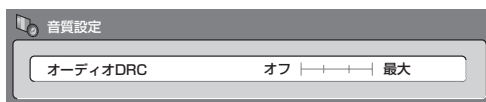

各部の名前は
はたらき

接続

基本設定

録画

再生

消去と編集

応用設定

故障かな？
と思ったら

出たら
こんな表示が

用語解説

地域別地域コード
放送局一覧

その他

ディスク内容と残量を確認する



ディスクをセットしなくても過去に読み込んだディスクの内容と残量を確認できます。読み込んだディスクが一覧で表示されるので、空いているディスクを探すのに便利です。最大30枚まで記録できます(30枚を超えると古いディスクから順に削除されます)。

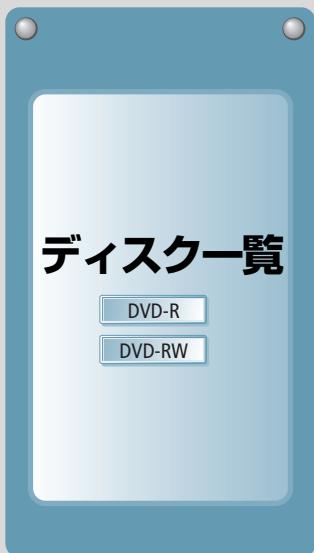

ディスク名について

DVD-RW を初期化したとき、または未使用の **DVD-R** に録画したときは、自動でディスク名が付きます。ディスク名は[DISC **]と付けられます。**は1～99の数字が順に入ります。

ディスク一覧を表示する

本体の **ディスク一覧** を押して表示することもできます。

ディスクマーク

現在セットされているディスクに付きます。

録画モード

録画モードで変更すると残量を再計算して表示します。ただし、本体の録画モードは切り換わりません。

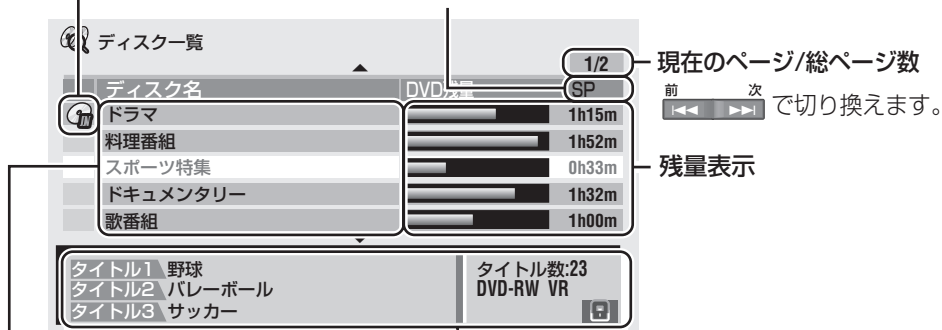

ディスク名

- 録画できないディスクは灰色で表示されます。
- または本体の **○/+** で選びます。

カーソルのあるディスクの情報

- タイトル1～3のタイトル名
- タイトル数
- ディスクの種類(**DVD-R** **DVD-RW**)
- 記録方式(VRモードまたはビデオモード)
- ディスク保護(**🔒**)
(保護されていないディスクのときは表示されません。)

ディスク情報を消去するには

クリア を押す

セットされているディスクの情報は消去できません。

すべての設定をお買い上げ時の状態に戻す

ディスクがセットされているときはあらかじめ取り出してください。

電源オン中に

停止 ■ ボタンを押しながら電源 **○** ボタンを押す

- すべての設定をお買い上げ時の状態に戻すと本機の電源がオフになります。
- 再度電源をオンにするとセットアップナビが表示されます。 **P.20**



- 記憶していたメモリー(ディスク一覧など)も同時に消去されます。
- [リモコンモード] **P.57** も[レコーダー 1]に戻ります。

ディスク情報を見る



表示される情報やディスク情報画面の数はディスクの種類や動作状態によって異なります。

ディスク情報を表示する

- DVD-R
- DVD-RW
- DVD-Video
- Video CD
- CD(R/RW)
- WMA/MP3

ディスク情報を表示する

押すたびにディスク情報画面が切り換わります。



DVD-RW(VR) の停止中

1回押したとき

■停止	DVD-RW VR	つづき再生	8ch
オリジナル	SP (2h00m/DVD)	残量 1h00m	1回録画可
ファイナライズ			
ディスク名: DISC 1			

2回押したとき

■停止	DVD-RW VR	つづき再生	8ch
オリジナル	2004/03/09 (火)	午後 05:13	主音声
タイトル数: オリジナル 3 プレイリスト 2			
ディスク保護: オン			

- ① コピーコントロール情報
「1回だけ録画可能」または「録画禁止」の番組を受信中に表示されます。
- ② 音楽トラック以外の再生できるファイルが混在しているCDの停止中は「混在ファイル:WMA/MP3」のようにファイルの種類が表示されます。



DVD-Video の再生中

1回押したとき

▶再生	1-1	0.00.08	
DVD-VIDEO	チャプター数	4	8ch
	タイトル総時間	1.09.21	

2回押したとき

▶再生	1-1	0.00.08	
DVD-VIDEO	チャプター総時間	0.00.08	8ch
	チャプター総時間	0.01.52	
		4.08Mbps	

- ① 24コマ/秒で記録されたフィルム素材の映像を再生中に表示されます。「1回だけ録画可能」な番組を録画して再生すると[!]が表示されます。
- ② 転送レート
DVDに記録されている映像/音声などの情報量(合計)を表示します。

ディスク情報画面を消すには

ディスク情報画面が消えるまで数回 **画面表示** を押す

本体やリモコンのボタン操作を禁止する

チャイルドロック

電源オフ中に

停止 ■ ボタンを3秒以上押す

解除するときも同じ操作をします。



チャイルドロックを設定するとボタン操作ができなくなります。ボタンを押すと本体表示窓に<LOCK>と表示されます。

各部の名前と
はたらき

接続

基本設定

録画

再生

消去と編集

応用設定

故障かな？
と思ったら

出たら
こんな表示が

用語解説

地域別地域コード
放送局一覧

その他

故障かな?と思ったら

故障かな?と思ったら以下の項目を確認してください。また、本機と接続している機器(テレビなど)もあわせて確認してください。それでも正常に動作しないときは『保証とアフターサービスについて』[P.90](#)をお読みのうえ、販売店にお問い合わせください。

症状	原因/対策
映像	
映像が映らない。	<ul style="list-style-type: none"> ビデオケーブルが正しく接続されているか確認してください。P.12 テレビの入力を確認してください。 D1/D2映像出力端子でプログレッシブ映像信号に対応していないテレビと接続しているときに[プログレッシブ]を[対応している]に設定すると映像が映らなくなることがあります。もし、映らなくなってしまったときは本体のディスク一覧ボタンを押しながら+ボタンを押してください。
映像が不自然に見える。	<ul style="list-style-type: none"> [コンポーネント出力]を[プログレッシブ]に設定していると映像が不自然に見えることがあります。このようなときは、[画質設定]の[ピュアシネマ]を[オン]または[オフ]に設定してください。P.72
映像が横方向に伸びているように見える。	<ul style="list-style-type: none"> 本機とテレビをS映像端子で接続しているとき、映像を横方向に引き伸ばしてしまうことがあります。このようなときは[S映像出力]を[S1]に設定してください。P.58
テレビ画面サイズが切り換わらない。画面が縦、または横に伸びている。	<ul style="list-style-type: none"> お使いのテレビに合わせて[テレビ画面サイズ]を設定してください。P.64 DVD-R DVD-RW(Video) に16:9(ワイド)の映像を録画したときは切り換わりません。 アスペクト信号(ID-1)が入っていない縦長の映像を外部入力(L1/L2/L3)から録画したときは切り換わりません。外部入力端子に接続している機器側で4:3の正常な映像を出力させてから録画してください。 4:3(パンスキャン)に設定してもDVD-Videoのディスクや録画モードによっては4:3(レターボックス)に切り換わることがあります。 本機で設定できないときはテレビ側で設定してください。
再生中に画像が乱れる、または画像が暗い。ビデオデッキで録画すると映像が乱れる。	<ul style="list-style-type: none"> 本機はアナログコピープロテクションシステムに対応しています。コピー禁止信号が入っているディスクをビデオデッキなどを經由して再生したり、ビデオデッキに録画して再生したりすると、コピープロテクションシステムにより正常に再生できません。本機とテレビは直接接続してください。P.13
セットアップナビ	
セットアップナビが表示されない。	<ul style="list-style-type: none"> ホームメニューから[本体設定]→[基本]→[セットアップナビ]を選んで決定ボタンを押します。
セットアップナビでチャンネルを設定したが映像が映らない、または映りが悪い。	<ul style="list-style-type: none"> [本体設定]から再度チャンネルを設定してください。P.67 アンテナが正しく接続されているか確認してください。P.12
チャンネル設定	
[一括チャンネル設定]で設定したが、ほとんどのチャンネルが映らない、または映りが悪い。	<ul style="list-style-type: none"> マンションなどの共同アンテナでチャンネルを受信しているとき、またはCATV(ケーブルテレビ)をアンテナで受信しているときは[オートスキャン]で設定してください。また、[一括チャンネル設定]で隣接した地域コードを入力して再度設定すると改善されることがあります。P.68
[オートスキャン]で設定したが、ほとんどのチャンネルが映らない。	<ul style="list-style-type: none"> アンテナが正しく接続されているか確認してください。P.12
<ul style="list-style-type: none"> [一括チャンネル設定]または[オートスキャン]で設定できない。 一部のチャンネルが映らない、または映りが悪い。 CATV(ケーブルテレビ)のチャンネルが映らない。 	<ul style="list-style-type: none"> [個別チャンネル設定]で設定してください。P.69(チャンネルを追加または変更したときは、ガイドチャンネルも設定してください。P.70)
録画	
ディスクテーブルが出てきてしまう。	<ul style="list-style-type: none"> 本機で録画できないディスク(DVD+RW/DVD+R/DVD-RAMなど)の可能性があります。 ディスクをクリーニングしてください。P.90 ディスク不良の可能性があります。新しいディスクに交換してください。

症状

原因／対策

録画

録画できない、またはできなかった。

- 「録画禁止」信号が記録されている映像は録画できません(**DVD-Video** またはCS放送のペイ・パー・ビューの映像など)。
- **DVD-R** **DVD-RW(Video)** に「1回だけ録画可能」な番組は録画できません。
- タイトル数がすでに99になっているディスクがセットされているときは録画できません。不要なタイトルを消去してください。 **P.46**
- [ディスク保護]が[オン]に設定されているディスクがセットされているときは録画できません。 **P.66**
- 他機でビデオモード録画したディスクは本機で追加録画することはできません。
- 残量が足りているか確認してください。残量がないときは不要なタイトルを消去してください(**DVD-RW(VR)** のみ)。 **P.46**
- 予約録画待機中または予約録画中に停電がなかったか確認してください。
- 録画した時間(予約録画のとき)が重なっていないか確認してください。 **P.26**

「1回だけ録画可能」な番組を録画できない。

- CPRM対応の **DVD-RW(VR)** にのみ録画できます。 **P.32**

記録方式(VRモードとビデオモード)を切り換えられない。

- **DVD-RW** では、お使いになるディスクを初期化してください。 **P.66** ただし、録画されている映像がすべて消去されます。
- Ver.1.0の **DVD-RW** にビデオモードで録画することはできません。Ver.1.1以降のディスクをお使いください(バージョンはジャケットなどに表示されています)。 **P.32**
- **DVD-R** では、記録方式をVRモードに切り換えることができません。

二カ国語の主音声と副音声を同時に記録できない。

- 下記のときは二カ国語の主音声と副音声を同時に記録できません。
 - **DVD-RW(VR)** がセットされていて、録画モードを[FINE]または[MN32]に設定しているとき
 - **DVD-R** **DVD-RW(Video)** がセットされているとき
- [二カ国語時記録音声]で記録する音声をあらかじめ選んでください(選んだ音声だけが記録されるため、再生中に音声を切り換えることはできません)。 **P.58**

予約録画

予約(Gコード予約含む)できない。
予約の延長ができない。

- 下記のときは予約できません。
 - すでに32番組予約されているとき
 - オートスタート録画中またはオートスタート録画が設定されているとき **P.28**

Gコード予約が正しくできない。
本体表示窓に<CODE ERROR>と表示された。

- ガイドチャンネルが設定されているか確認してください。 **P.70**

本体表示窓の<⓪>が点滅している。

- 予約した番組を正常に録画できないときに点滅します。
 - ディスクがセットされていないとき
 - 録画できないディスクがセットされているとき
 - タイトル数がすでに99になっているディスクがセットされているとき
 - [ディスク保護]が[オン]に設定されているディスクがセットされているとき **P.66**

予約録画が始まらない。

- 下記の動作中は始まりません。動作が終了すると録画が始まります。
 - 録画●ボタンを押してすでに録画が始まっているとき
 - 初期化中
 - ファイナライズ中(**DVD-R** **DVD-RW(Video)** をファイナライズすると録画できなくなります **P.30**)
 - ファイナライズ解除中

予約録画実行中に予約の追加または延長ができない。

- オートスタート録画が設定されているときの予約録画中は、本体およびリモコンでの操作ができなくなります(ただし、予約録画を解除することはできます **P.27**)。このときは、オートスタート録画を解除してから操作してください。予約録画中にオートスタート録画を解除するには、本体の+ボタンを3秒以上押しします(ただし、予約録画が終了するまでは再度オートスタート録画を設定することはできません)。 **P.28**

症状

原因/対策

予約録画

予約録画の開始時刻がずれる。

- ジャストロック機能が働いているか確認してください。下記のようなときはジャストロック機能が働きません。 **P.21** ▶ **P.57** ▶
 - ジャストロックチャンネルが正しく設定されていないとき
 - 時報が放送されないとき(高校野球が放送されているときなど)
 - 時報が放送されるときに本機の電源がオンのとき
 - 時報と本機の現在時刻が3分以上ずれているとき
 - 時報のバックに別の音声が流れているとき
 - 時報の前後数分間に録画が予約されているとき
 - オートスタート録画が設定されているとき **P.28** ▶

オートスタート録画

「オートスタート録画」が設定できない。

- 下記のときは設定できません。
 - 再生中、録画中、または予約録画待機中
 - 録画できないディスクがセットされているとき
 - タイトル数がすでに99になっているディスクがセットされているとき
 - [ディスク保護]が[オン]に設定されているディスクがセットされているとき **P.66** ▶
 - 残量が足りないとき。残量がないときは不要なタイトルを消去してください(**DVD-RW(VR)** のみ)。 **P.46** ▶

「オートスタート録画」が始まらない。

- 予約録画実行中はオートスタート録画が始まりません。また、オートスタート録画中に他の録画予約の開始時刻になったときは、オートスタート録画は中断され、予約されていた録画が始まります。録画が終わるとオートスタート録画が再開されます。

ファイナライズ

背景が選べない(作成されたディスクメニューが文字情報のみだった)。

- **DVD-RW(VR)** では背景を選ぶことができません。
- 下記の機種で録画したディスクをファイナライズすることはできません(作成されるディスクメニューは文字情報のみとなります)。また、ファイナライズを解除することもできません。
DVR-1000 アップグレード/DVR-2000/DVR-7000/DVR-3000

ファイナライズが解除できない。

- 下記のディスクのファイナライズは解除できません。
 - 本機以外で録画した **DVD-RW(Video)**
 - **DVD-R**
 - **DVD-RW(VR)** (録画することはできます。)

ファイナライズできない。

- 他機で録画したディスクはファイナライズできないことがあります。

再生

再生できない、またはディスクテーブルが出てきてしまう。

- パソコンで記録されたディスクは再生できないことがあります。
- ディスクをディスクテーブルに正しくセットしてください。
- ディスクの表裏を正しくセットしてください。
- ディスクをクリーニングしてください。 **P.90** ▶
- リージョン No. が一致していることを確認してください(**DVD-Video**)。 **P.84** ▶
- 本機で再生できるディスクであることを確認してください。 **P.42** ▶

本機で録画したディスクを DVD プレーヤーまたは他の DVD レコーダーで再生できない。

- **DVD-R** **DVD-RW(Video)** を再生するときは、ファイナライズしてください(ファイナライズしても再生できない DVD プレーヤーや DVD-ROM ドライブもあります)。 **P.30** ▶
- 「1 回だけ録画可能」な番組を録画したディスクを、CPRM に対応していない DVD プレーヤーまたは DVD レコーダーで再生することはできません。 **P.32** ▶
- 記録したレコーダーの記録特性、ディスクの特性、ディスクの傷/汚れ、本機のピックアップレンズの汚れ/結露などにより再生できないことがあります。
- 本機で録画した **DVD-RW(VR)** は **RW COMPATIBLE** の表記のある DVD-RW 対応プレーヤーや DVD レコーダーで再生することができます。再生できないときは、本機でディスクをファイナライズしてください。 **P.66** ▶ また、再生する機器の取扱説明書もあわせてご覧ください。

症状	原因／対策
再生	
他のDVDレコーダーで録画したディスクを再生できない。	<ul style="list-style-type: none"> 他機でビデオモード録画したファイナライズされていないディスクを、本機で再生、追加録画及び編集(ファイナライズ含む)することはできません。 記録したレコーダーの記録特性、ディスクの特性、ディスクの傷/汚れ、または本機のピックアップレンズの汚れ/結露などにより再生できないことがあります。
つづき再生機能が解除されてしまう。	<ul style="list-style-type: none"> 下記のとおり、つづき再生は解除されます。 <ul style="list-style-type: none"> → 本機をお買い上げ時の設定に戻したとき → ディスクを取り出したとき → オリジナルとプレイリストを切り換えて再生したとき (DVD-RW(VR) のみ) → 録画、消去、または編集したとき → [本体設定]の[言語] P.60 ▶ または[視聴制限] P.65 ▶ の設定を変更したとき → DVD-R DVD-RW(Video) をファイナライズしたとき → DVD-RW(Video) のファイナライズを解除したとき
特殊再生(早送り / 早戻し / コマ戻し / コマ送り / スロー再生)	
特殊再生ができない、またはスムーズに再生できない。	<ul style="list-style-type: none"> DVD-Video では特殊再生できないことがあります。 逆再生および逆方向のスロー再生がスムーズにできないディスクがあります。
通常の再生に戻ってしまう。	<ul style="list-style-type: none"> チャプターの変わり目などで通常の再生に戻ってしまうことがあります。
特殊再生中の画質が悪い。	<ul style="list-style-type: none"> コマ戻し再生中および逆方向のスロー再生中は画質が低下します。
再生一時停止の映像がブレている。	<ul style="list-style-type: none"> [ポーズモード]を[フィールド]に切り換えてください。 P.64 ▶
音声、字幕、アングル切り換え	
音声  ボタン / 字幕  ボタンを押しても音声 / 字幕が切り換わらない。	<ul style="list-style-type: none"> 再生中に音声 / 字幕が切り換えられないディスクがあります。ディスクメニューで音声 / 字幕を切り換えてください。 P.37 ▶
再生中に字幕が表示されない。	<ul style="list-style-type: none"> 早送り / 早戻し、コマ戻し再生中および逆方向のスロー再生中は字幕が表示されません。
再生中に音声が出力されない。	<ul style="list-style-type: none"> 早送り / 早戻し中、コマ送り / コマ戻し中、およびスロー再生中は音声が出力されません。ただし、早送り 1 中のみ音声が出力されることがあります。 オーディオ・ビデオケーブルが正しく接続されているか確認してください。 P.12 ▶
二カ国語の音声が切り換えられない。	<ul style="list-style-type: none"> DVD-RW(VR) に録画モードを[FINE]または[MN32]に設定して録画されたタイトルでは、選んだ音声のみが記録されるため、再生中に音声を切り換えることはできません。 DVD-R DVD-RW(Video) がセットされているときは切り換えることができません。 外部入力(L1/L2/L3)を選んでいるときは、[外部音声]を[二カ国語]に設定して録画してください。 P.58 ▶ 二カ国語放送の番組を録画したディスクを再生中にドルビーデジタル音声をそのままデジタル出力しているときは音声を切り換えることはできません。付属のオーディオ・ビデオケーブルでアナログ音声端子を接続するか、[Dolby Digital 出力] P.59 ▶ を[Dolby Digital → PCM]に設定すると音声を切り換えることができます。
切り換えた音声 / 字幕が元に戻ってしまった。	<ul style="list-style-type: none"> ディスクを取り出したとき、またはつづき再生機能を解除したときは[音声言語] P.60 ▶ / [字幕言語] P.60 ▶ の設定に戻ります。
音声を切り換えたとき音声がしばらく途切れた。	<ul style="list-style-type: none"> 静止画再生中(スライドショー)は音声が途切れることがあります。
外部機器から二重音声(主音声と副音声)の収録されている映像を録画して再生したとき、主音声と副音声を重ねて聞こえる。	<ul style="list-style-type: none"> 外部機器から二カ国語放送などの二重音声の記録されている映像を録画するときは、必ず[外部音声]を[二カ国語]に設定してください。[ステレオ]に設定していると2つの音声(主音声 / 副音声)が重なって聞こえます。 P.58 ▶

症状

原因／対策

音声、字幕、アングル切り換え

[96kHz PCM出力]で[96kHz]に設定しているにもかかわらず音声が48kHzで出力される。

- ディスクによっては48kHzに強制的に変換されることがあります。また、デジタル出力されないこともあります。

Ⓔが表示されたがアングルが切り換えられない。

- Ⓔが表示されても切り換えられないディスクがあります。ディスクメニューで切り換えてください。 **P.37**

プレイモード

プレイモード再生できない。
プレイモード画面が表示できない。

- **DVD-Video** によってはプレイモード再生ができません。
- **DVD-Video** のディスクメニュー表示中はプレイモード画面を表示できません。
- **Video CD** のPBC再生中はプレイモード画面を表示できません。PBC再生を解除してから操作してください。 **P.37**

サーチモード

指定した時間にサーチできない。

- タイムサーチでは指定した時間より少しずれた位置から再生を始めることがあります。

A-B リpeat再生

A-B リpeat再生ができない。

- **DVD-Video** **DVD-R** **DVD-RW(Video)** では、タイトルをまたいだA-B リpeat再生ができません。
- A-B リpeat再生とプログラム再生を同時に行うことはできません。

消去と編集

編集したタイトルが残っていない。

- 編集中に停電などで電源がオフになったときは残りません。

タイトルを消去したが残量が増えない。

- **DVD-R** **DVD-RW(Video)** では、消去されたタイトルが表示されなくなるだけで、残量は増えません。ただし、**DVD-RW(Video)** の最後に録画したタイトルを消去したときのみ残量が増えます。
- オリジナルの約1分以上連続した映像を消去しないと残量は増えません。残量を増やすにはできる限り長い範囲の映像を消去することをお勧めします(短い範囲の映像をたくさん消去したときは、消去した映像の合計時間と残量が一致しないことがあります)。
- プレイリストのタイトルを消去しても残量は変わりません。

消去や編集ができない。

- 録画中は消去や編集ができません。
- オリジナルでは5秒未満の映像を消去できないことがあります。
- オリジナルでは、消去によって隣り合わせになったチャプターは結合できません。

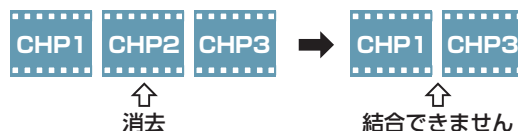

編集部分の映像がずれる。

- 本機以外のDVDレコーダーで録画／編集したディスクを再生すると編集部分の映像が多少ずれることがあります。
- [シームレス再生]を[オン]に設定すると編集部分の映像が多少ずれることがあります。 **P.64**

DVD プレーヤーまたは他のDVDレコーダーでタイトル名が正しく表示できない。

- お使いのDVDプレーヤーまたはDVDレコーダーが全角文字表示に対応しているか確認してください。
- タイトル名を全角文字で入力した **DVD-R** **DVD-RW(Video)** を全角文字表示に対応していないDVDレコーダーでファイナライズすると正しく表示されません。このディスクは本機でも正しく表示できませんのでご注意ください。

本体 / ディスク設定

項目が灰色で表示された。

- 変更できない、または実行できない項目は灰色で表示されます。また、本機の動作状態により選べる項目が異なります。

初期化できない。

- **DVD-R** は初期化できません。

音質設定

オーディオ DRC の効果が少ない。

- 効果の少ないディスクがあります。
- お使いのスピーカー、テレビ、またはAVアンプの音量設定によっても異なります。実際に設定を切り換えながら一番効果のある設定を選んでください。

症状	原因／対策
ディスク一覧	
ディスク一覧からディスクの内容が削除された。	<ul style="list-style-type: none"> 30枚を超えると古いディスクから順に自動で削除されます。 DVD-R DVD-RW(Video) はファイナライズするとディスク一覧から削除されます。
ディスク情報表示	
[!]が表示された。	<ul style="list-style-type: none"> 「1回だけ録画可能」な番組を録画して再生すると表示されます(DVD-RW(VR)のみ)。P.75
[#]が表示された。	<ul style="list-style-type: none"> 24コマ/秒で記録されたフィルム素材の映像を再生中に表示されます。P.75
録画または再生時間が実際の時間より短く表示される。	<ul style="list-style-type: none"> 本機の録画/再生時間は実際の録画/再生時間より0.1%程度短く表示されます。放送などの映像では、1秒当たり29.97フレームの映像が送られてきます。本機では、便宜上30フレームを1秒として計算しています。このため、約0.1%時間が短く表示されます。たとえば、1時間録画すると実際に1時間録画されますが、本機の時間表示は $60(\text{分}) \times \frac{29.97}{30} = 59.94(\text{分}) = 59(\text{分})56(\text{秒})$ となります。
その他	
画面が止まり、操作を受け付けない。	<ul style="list-style-type: none"> 再生中にこの症状が出たときは本体またはリモコンの停止 ■ ボタンを押してから再度再生してください。停止 ■ ボタンを受け付けないときは、本体の電源 〇 ボタンを押して電源をオフにしてから再度電源を入れ直してください。本体の電源 〇 ボタンを受け付けないときは、10秒以上押し続けると電源がオフになります。
DVDとCDで音量差を感じる。	<ul style="list-style-type: none"> ディスクの記録方式の違いにより音量差を感じる場合があります。
リモコンで操作できない。	<ul style="list-style-type: none"> 本体とリモコンの[リモコンモード]を合わせ直してみてください。リモコンの[リモコンモード]は乾電池を交換/消耗したときに[レコーダー1]に戻ることがあります。P.57 リモコン受光部との距離が7mの範囲で操作してください。 リモコンは、本体前面部のリモコン受光部に向けて操作してください。P.5 直射日光や蛍光灯の強い光が直接リモコン受光部に当たると、操作できないことがあります。設置場所を変えるか本機を蛍光灯から離してください。 新しい乾電池と交換してください。このとき、テレビのメーカーコードが消えてしまうことがあります。再度メーカーコードを設定してください。見開き
<ul style="list-style-type: none"> ボタン操作ができない。 本体表示窓に<LOCK>と表示される。 	<ul style="list-style-type: none"> チャイルドロックが設定されていないか確認してください。P.75
スピーカーから音が出ない、または音が歪む。	<ul style="list-style-type: none"> テレビまたはAVアンプなどの音量が最小になっていないか確認してください。 外部入力端子からの音声のときは[入力音声レベル]の設定を変更してください。P.59 音声ケーブルが正しく接続されているか確認してください。P.12 接続プラグの差し込みが外れたり、不十分になっていないか確認してください。P.12 デジタル接続しているときは[デジタル出力]を[オン]に設定してください。P.59 DTS音声は光デジタル音声出力端子からのみ出力されます。DVD-Video CD(R/RW) のDTS音声を楽しむときは、本機の光デジタル音声出力端子とDTS対応アンプの光デジタル音声入力端子を接続して、[DTS出力] P.59 を[オン]に設定してください。接続しているAVアンプがDTS音声に対応していないときは、リモコンの音声 〇 ボタンまたはディスクメニューでDTS以外の音声を選んでください(DVD-Video のときのみ)。
電源コードを抜いたあと、または停電が復帰したあとに時計が表示されない(時計が[---:---]と表示される)。	<ul style="list-style-type: none"> 工場出荷後約5年間は、内蔵電池によって停電した時計を保持(バックアップ)します。電池が消耗すると停電したときに時計の保持ができません。停電したあとは時計を合わせてください。P.57 内蔵電池の交換についてはお買い求めの販売店または修理受付センターにご相談ください。P.92

静電気など、外部からの影響により本機が正常に動作しないことがあります。このようなときは、電源コードを一度抜いて再び差し込むことで正常動作になる場合があります。それでも正常に動作しない場合は『保証とアフターサービスについて』**P.90** をお読みのうえ、販売店にお問い合わせください。

こんな表示が出たら

表示	原因 / 対処
<h2>テレビ画面</h2>	
<ul style="list-style-type: none"> ■ ディスクを初期化しています。 約1分ほどお待ちください。 	<p>未使用の DVD-RW をセットすると自動で初期化を始めます。</p>
<ul style="list-style-type: none"> ■ リージョンNo. が合っていない。 	<p>DVDプレーヤーと DVD-Video には地域番号(リージョンNo.)が設けられています。左記内容が表示されるディスクは、本機(日本向け)で設定された番号(2番)を含んでいないため再生できません。</p>
<ul style="list-style-type: none"> ■ これ以上タイトルを録画できません。 ■ 管理情報が一杯です。 ■ これ以上チャプターマークを追加できません。 	<p>タイトル数、チャプター数、またはその他の管理情報が一杯です。不要なタイトルの消去 P.46 ▶ や前後のチャプターの結合 P.51 ▶ などを行ってください。</p>
<ul style="list-style-type: none"> ■ このディスクは録画できません。 ファイナライズ解除してください。 	<p>他社DVDレコーダーでファイナライズされたディスクに録画しようとしたときに表示されます。[ディスク設定]の[ファイナライズ解除]を実行してください。 P.66 ▶</p>
<ul style="list-style-type: none"> ■ 本機で対応していないディスク、または読み込みできないディスクです。 ■ このディスクは再生できません。 ■ このディスクは録画できません。 ■ CPRM 情報が正しく読めません。 ■ ディスクに情報を記録できませんでした。 ■ 編集できませんでした。 ■ 初期化できませんでした。 ■ 正しくファイナライズできませんでした。 ■ 正しくファイナライズ解除できませんでした。 ■ 正しくディスク保護解除できませんでした。 	<ul style="list-style-type: none"> • ディスクに傷/汚れなどが付いている可能性があります。ディスクをクリーニングしてから再度ディスクをセットしてください。それでも左記の内容が表示されるときは、新しいディスクと交換してください。ディスクを交換しても表示される場合は『保証とアフターサービスについて』 P.90 ▶ をご覧になり、お買い求めの販売店へお問い合わせください。 • 本機で対応していないディスク(DVD+RW/DVD+R/DVD-RAMなど)の可能性があります。
<ul style="list-style-type: none"> ■ CPRM 非対応ディスクには録画できません。 ■ この映像はビデオモードでは録画できません。 	<p>「1回だけ録画可能」な映像を録画しようとしています。「1回だけ録画可能」な映像は、CPRM 対応の DVD-RW(VR) にもみ録画することができます。詳しくは『本機で録画できるディスクの種類』 P.32 ▶ をご覧ください。</p>
<ul style="list-style-type: none"> ■ 録画禁止の映像がありました。 [画面表示]を押すと、この表示は消えます。 	<p>「録画禁止」映像を録画しようとしたときに表示されます(このとき、録画禁止の部分は録画されません)。</p>
<ul style="list-style-type: none"> ■ CPRM 情報が正しくありません。 	<p>CPRM情報を正しく読み取れないときに表示されます。故障の可能性もありますので『保証とアフターサービスについて』 P.90 ▶ をご覧になり、お買い求めの販売店へお問い合わせください。</p>
<ul style="list-style-type: none"> ■ 音声は「二カ国語時記録音声」の設定にしていますが います。 	<p>録画モードを[FINE]または[MN32]に設定しているときは音声がリニアPCMで記録されます。このとき二カ国語の音声は[二カ国語時記録音声] P.58 ▶ で設定したどちらか一方の音声しか記録されません。</p>
<ul style="list-style-type: none"> ■ ディスクを修復しています。 	<p>ディスクの傷や録画状態によってディスクの状態を修復するときに表示されます。</p>

表示	原因 / 対処
■ ディスクを修復できませんでした。	ディスクが修復できなかったときに表示されます。
■ DVDの管理情報が一杯になりました。	録画中に管理情報が一杯になり自動で録画が停止したときに表示されます。
■ 電源遮断があったために動作を停止しました。	録画中に停電などで電源がオフになったあと、再度電源をオンにしたときに表示されます。そのとき録画していたタイトルは残りません。
■ 温度の上昇により、動作を停止しました。 [画面表示]を押すと、この表示は消えます。	本体内部の温度が制限値を越えた場合に表示されます。繰り返し表示される場合は『保証とアフターサービスについて』 P.90 ▶ をご覧になり、お買い求めの販売店へお問い合わせください。

本体表示窓

■ TIMER RDY	録画開始時刻の約2分前になると表示されます。本機は予約待機状態になり、操作が制限されます。再生、編集、または各種設定を行っているときは、強制的に操作を終了して予約待機状態になります。
■ LOCK	チャイルドロックが設定されています。本体の 停止 ■ ボタンを3秒以上押しとチャイルドロックが解除されます。 P.75 ▶
■ CODE ERROR	<ul style="list-style-type: none"> 入力したGコード番号が間違っていないか確認してください。 ガイドチャンネルが設定されているか確認してください。 P.70 ▶
■ CAN'T SET	入力したGコード番号の番組がすでに終了していないか確認してください。
■ LSI NG	故障している可能性があります。『保証とアフターサービスについて』 P.90 ▶ をご覧になり、お買い求めの販売店へお問い合わせください。

愛情点検



長年ご使用のオーディオ製品の点検をおすすめいたします。こんな症状はありませんか？

- ・電源コードや電源プラグが異常に熱くなる。
- ・電源コードにさけめやひび割れがある。
- ・電気が入ったり切れたりする。
- ・本体から異常な音、熱、臭いがする。



故障や事故防止のため、すぐに使用を中止し、電源プラグをコンセントから抜き、『保証とアフターサービスについて』 **P.90** ▶ をお読みのうえ、修理受付センター **P.92** ▶ に点検をご依頼ください。

アスペクト比

テレビ画面の横と縦の比率です。従来サイズのテレビは画面の比率が4:3です。ハイビジョンテレビやワイドテレビは画面の比率が16:9となっているので臨場感あふれる映像を楽しむことができます。

インターレース(飛び越し走査)

映像の1画面を半分ずつ2回に分けて描きます。最初に奇数番目の走査線を描き、目の残像を利用して、次に偶数番目の走査線を描いて1画面(フレーム)を表示します。従来のテレビの走査方式として採用されています。通常は、解像度の数字の後ろに“i”を付けて(525iなど)表記します。

映像出力(コンポジット)

輝度信号(Y)と色信号(C)を混合して1本のコードで伝送できるようにした信号です。ただし、入力機器側で混合された輝度信号(Y)と色信号(C)を分離しなければなりません。この輝度信号(Y)と色信号(C)を分離するときの精度で画質の良さが決まります。

オリジナル

たとえば、ある1つのテレビ番組を録画するとディスクにその番組の映像が記録されます。この実際に録画された映像のことをオリジナルと呼びます。また、1回の録画をタイトルと呼びます。

音声言語

DVDビデオには1枚の中に複数の音声記録されているディスクがあります(最大8言語(8ストリーム)の音声を記録することができます)。記録されている音声を切り換えて再生することができます。

拡張子

OSやアプリケーションソフトで管理されているファイルの種類を表す文字符号です。ファイル名のピリオドより後ろの部分です。

視聴制限

暴力シーンなどを含むDVDビデオには、視聴制限のレベル(大小)が設けられたディスクがあります。本機の視聴制限のレベルをディスクのレベルよりも小さく設定すると再生するときに暗証番号の入力が必要になります。

字幕言語

映画などでおなじみの字幕の言語です。DVDビデオには1枚の中に複数の字幕が記録されているディスクがあります(最大32カ国語まで記録することができます)。記録されている字幕を切り換えて再生することができます。

ダイナミックレンジ

ダイナミックレンジとは、ディスクに記録されている音声レベルの最大値と最小値の差異のことです。ダイナミックレンジはデシベル(dB)単位で測定されます。

ダイナミックレンジを圧縮する(オーディオDRC)と最小の信号レベルが上がり最大の信号レベルが下がります。これにより、高いレベル音声信号(破裂音など)が低減され、低いレベルの音声信号(人の声など)がはっきりと聞こえるようになります。

ドルビー[®]1 デジタル

DVDの標準音声タイプのことです。モノラルやステレオで記録されているソフトや現在最も主流となっている5.1chサラウンドで記録されているソフトがあります。ドルビーデジタル(5.1chサラウンド)で記録されているソフトには、5つのチャンネルにそれぞれのシーンに合った音声が個別で記録されています。また、サブウーファーから出力される低音も記録されています。本機をドルビーデジタル対応AVアンプなどと接続してこのソフトを再生すると臨場感あふれるマルチチャンネル再生を楽しむことができます。

ビデオモード

市販のDVDビデオと同じ記録方式です。本機で録画した映像を他のDVDプレーヤー、DVDレコーダー、またはDVDビデオ対応パソコンで再生することができます。他のDVDプレーヤーなどで再生するにはファイナライズという処理が必要です。

プレイリスト

オリジナルの映像をもとに作成した編集用の映像のことをプレイリストと呼びます。オリジナルの映像をお好みの順番に並び換えて再生することができます。

プレイリストのタイトルを編集してもオリジナルの映像には影響がありません。また、プレイリストの中にくつつタイトルやチャプターを作成してもディスク残量は減りません。DVD-R/RW(ビデオモード)ではプレイリストを作成することができません。

プログレッシブ(順次走査)

映像の1画面を2回に分けずに1画面ずつ描きます。特に静止画の文字やグラフィックス、または横線などの多い画像でチラツキを抑えた美しい画像がご覧になれます。通常、解像度の数字の後ろに“p”を付けて(525pなど)表記します。

マルチアングル

舞台中継やスポーツ中継などでは、複数台のカメラで撮影している場合がほとんどです。DVDビデオでは、最大9つのカメラアングルで撮影された映像を同時に収録することができます。アングルマークが付いたDVDビデオでは、同一場面を複数のアングルで楽しむことができます。

リージョンNo.

ディスクの地域番号です。DVDレコーダーまたはDVDプレーヤーとDVDビデオディスクには、発売地域ごとに地域番号が設定されています。再生するディスクに記載された地域番号がお使いのDVDレコーダーまたはDVDプレーヤーに設定されている番号に含まれていないときは、そのディスクを再生することができません。本機(日本向け)で再生できるディスクの地域番号は2番ですので、地域番号が“2”を含むか“ALL”となっているディスクのみ再生することができます。

リニアPCM

音声の圧縮を行わない方式です。ミュージカルや音楽コンサートなどを収録したDVDビデオによく使用されます。48kHz/16bit、96kHzなどの表示があることもあります。

DTS ^{※2}

DTSとはデジタルシアターシステムズ(Digital Theater Systems)の略です。5.1chのデジタル・サラウンド録音再生方式で、DVDビデオのオプション音声タイプとして認められています。本機をDTS対応AVアンプなどと接続してDTSデジタル・サラウンドで記録されたDVDビデオを再生すると、ドルビーデジタル(5.1chサラウンド)で記録されているソフトと同様に5.1ch音声を楽しむことができます。

D映像端子

デジタル放送に対応したテレビなどに装備されている映像信号(Y、Cb/Pb、Cr/Pr)と映像信号のフォーマットを識別する制御信号を1つのコネクタで接続する端子です。

Exif(エグジフ)

Exchangeable Image File Formatの略です。富士写真フイルムが開発したデジタルスチルカメラ用のファイルフォーマットです(JEIDA規格)。撮影日などの撮影や画像に関する情報とサムネイル画像が収録できるように拡張されているファイルフォーマットです。

JPEG

ITU-TS(国際電気通信連合: 旧 CCITT)と ISO (国際標準化機構) で定められた写真やイラストなどの画像ファイルを保存する形式(画像フォーマット)のひとつです。JPEG形式の画像ファイルには“.jpg” “.JPG” “.jif” “.JIF” “.jfif” “.JFIF” “.JPEG” または “.jpeg” という拡張子が付きます。デジタルカメラで撮った写真などもほとんど JPEG 形式で保存されています。

MP3

MPEG1 オーディオレイヤー 3 というファイル形式で圧縮した音楽データです。“mp3” “.MP3” という拡張子の付いたファイルを MP3 ファイルと呼びます。

MPEG (エムペグ)

Moving Picture Experts Groupの略です。これは動画音声圧縮方法の国際標準です。DVD ビデオの映像やビデオ CD の映像/音声はこの方式で記録されています。DVDビデオには、この方式でデジタル音声を圧縮して記録しているディスクもあります。

PBC(プレイバックコントロール)

再生をコントロールするための信号です(ビデオ CD(バージョン 2.0)に記録されています)。PBC付きビデオ CD に記録されているメニュー画面を使って簡単な対話形式のディスクや検索機能のあるディスクを再生することができます。また、高/標準解像度の静止画を楽しむこともできます。

S 映像出力

S1 とは映像のアスペクト比(4:3、16:9)の識別信号の入った S 映像信号です。

S2 とは S1 に加え画像信号形態(レターボックス、パンスキャン)の識別信号の入った S 映像信号です。S2 対応のワイドテレビでは、適切な映像モードに自動的に切り換わります。

VRモード

VR は Video Recording(ビデオレコーディング)の略です。DVD-RW の基本記録方式で、録画または消去を繰り返し行うことができます。また、部分消去などの編集も行うことができます。

WMA

Windows Media™ Audio の略です。これは米国 Microsoft Corporation によって開発された音声圧縮技術です。WMA データは、Windows Media Player Ver.9 または Windows Media Player for Windows XP を使用してエンコードすることができます。



Windows Media、Windows のロゴは、米国 Microsoft Corporation の米国およびその他の国における登録商標または商標です。

WMA ファイルは、米国 Microsoft Corporation より認証を受けたアプリケーションを使用してエンコードしてください。もし、認証されていないアプリケーションを使用すると正常に動作しないことがあります。

※1 ドルビーラボラトリーズからの実施権に基づき製造されています。

Dolby、ドルビー及びダブル D 記号はドルビーラボラトリーズの商標です。

※2 “DTS” および “DTS Digital Out” は米国の Digital Theater Systems, Inc. 登録商標です。米国 Digital Theater Systems, Inc. からの実施権に基づき製造されています。

地域別地域コード・放送局一覧

表のみかた

放送局名 ← NHK 総合 52 → 受信チャンネル
 NHK 総合 80 → ガイドチャンネル

表示チャンネル



地上デジタル放送の開始によって、現在の地上アナログ放送のチャンネルが変更されたときは、[個別チャンネル設定] **P.69** ▶ で該当する放送局の受信チャンネルを変更してください。

地域	地域コード	表示チャンネルと放送局名												
		1	2	3	4	5	6	7	8	9	10	11	12	
北海道	札幌	001	HBC 1		NHK 総合 3	TVH 17	STV 5			UHB 27		HTB 35		NHK 教育 12
	小樽	002		NHK 教育 2		HTB 35		TVH 24	STV 7	UHB 26	HBC 9		NHK 総合 11	
	旭川	003		NHK 教育 2		TVH 33		STV 7	UHB 37	NHK 総合 9	HTB 39	HBC 11		
	名寄	004				NHK 総合 4		STV 6	HTB 24	UHB 26			NHK 教育 12	
	稚内	005		NHK 教育 30		HTB 24			STV 22	UHB 26	NHK 総合 28	HBC 10		
	室蘭	006		NHK 教育 2				TVH 29	STV 7	UHB 37	NHK 総合 9	HTB 39	HBC 11	
	苫小牧	007		NHK 教育 49				TVH 47	STV 57	UHB 53	NHK 総合 51	HTB 61	HBC 55	
	函館	008				NHK 総合 4	TVH 21	HBC 6	HTB 35	UHB 27		NHK 教育 10		STV 12
	帯広	009				NHK 総合 4		HBC 6	HTB 34	UHB 32		STV 10		NHK 教育 12
	釧路	010		NHK 教育 2				HTB 39	STV 7	UHB 41	NHK 総合 9		HBC 11	
	網走	011	HBC 1		NHK 総合 3		STV 5		HTB 35	UHB 27				NHK 教育 12
	北見	012		NHK 教育 2				HTB 61	STV 7	UHB 59	NHK 総合 9		HBC 53	
青森	青森	013	青森放送 1		NHK 総合 3	青森朝日 34	NHK 教育 5			UHB 27		HTB 35	青森テレビ 38	
	八戸	014		IBC 2	テレビ岩手 37	青森朝日 34	STV 12		NHK 教育 7	UHB 27	NHK 総合 9	めんこいテレビ 29	青森放送 11	青森テレビ 33
	むつ	015			NHK 総合 4			青森朝日 56				青森放送 10	青森テレビ 58	NHK 教育 12
岩手	盛岡	016	東北放送 1	めんこいテレビ 33	テレビ岩手 35	NHK 総合 4		IBC 6	東日本放送 32	NHK 教育 8	ミヤギテレビ 34	青森テレビ 38	岩手朝日 31	仙台放送 12
	釜石	017		NHK 総合 2	テレビ岩手 58						めんこいテレビ 60	IBC 10	岩手朝日 62	NHK 教育 12
	二戸	018		IBC 2	テレビ岩手 37		NHK 総合 5				めんこいテレビ 29		岩手朝日 61	NHK 教育 12
宮城	仙台	019	東北放送 1		NHK 総合 3		NHK 教育 5		東日本放送 32		ミヤギテレビ 34			仙台放送 12
	石巻	020	東北放送 59		NHK 総合 51		NHK 教育 49		東日本放送 61		ミヤギテレビ 55			仙台放送 57
	気仙沼	021		NHK 総合 2		東北放送 4		仙台放送 6	東日本放送 43		ミヤギテレビ 37	NHK 教育 10		
秋田	秋田	022		NHK 教育 2			秋田朝日 31				NHK 総合 9		秋田放送 11	秋田テレビ 37
	大館	023	青森放送 1			NHK 総合 4	秋田朝日 59	秋田放送 6		NHK 教育 8				秋田テレビ 57
	大曲	024		NHK 教育 43			秋田朝日 41				NHK 総合 45		秋田放送 47	秋田テレビ 51
山形	山形	025				NHK 教育 4		テレビユー山形 36		NHK 総合 8		山形放送 10	さくらんぼテレビ 30	山形テレビ 38
	鶴岡	026	山形放送 1		NHK 総合 3			NHK 教育 6		テレビユー山形 22			さくらんぼテレビ 24	山形テレビ 39
	米沢	027				NHK 教育 50		テレビユー山形 56		NHK 総合 52		山形放送 54	さくらんぼテレビ 60	山形テレビ 58
福島	福島	028	東北放送 1	NHK 教育 2		テレビユー福島 31		福島中央 33	東日本放送 32	ミヤギテレビ 34	NHK 総合 9	福島放送 35	福島テレビ 11	仙台放送 12
	いわき	029	東北放送 1	テレビユー福島 62		NHK 総合 4		福島中央 34	東日本放送 32	福島テレビ 8		NHK 教育 10	仙台放送 12	福島放送 60
	会津若松	030	NHK 総合 80		NHK 教育 3	テレビユー福島 47		福島テレビ 6	東日本放送 32	福島中央 37	ミヤギテレビ 34	福島放送 41		仙台放送 12
茨城	水戸	031	NHK 総合 44		NHK 教育 46	日本テレビ 42	放送大学 16	TBS テレビ 6		フジテレビ 38	千葉テレビ 39	テレビ朝日 36		テレビ東京 32
	日立	032	NHK 総合 52		NHK 教育 50	日本テレビ 54		TBS テレビ 56		フジテレビ 58		テレビ朝日 60		テレビ東京 62
栃木	宇都宮	033	NHK 総合 29		NHK 教育 27	日本テレビ 25	放送大学 16	TBS テレビ 6		フジテレビ 21	とちぎテレビ 31	テレビ朝日 19	群馬テレビ 48	テレビ東京 17
	矢板	034	NHK 総合 51		NHK 教育 49	日本テレビ 53		TBS テレビ 55		フジテレビ 57	とちぎテレビ 33	テレビ朝日 59		テレビ東京 61

表のみかた

放送局名 → NHK 総合 52 →受信チャンネル
80 →ガイドチャンネル

表示チャンネル

地域	地域コード	表示チャンネルと放送局名																									
		1	2	3	4	5	6	7	8	9	10	11	12	1	2	3	4	5	6	7	8	9	10	11	12		
群馬	前橋	035	NHK 総合 52 80			NHK 教育 50 90	日本 テレビ 54 4	群馬 テレビ 48 48	TBS テレビ 56 6	放送 40 大学 16	フジ 58 テレビ 8	テレビ 38 埼玉 38	テレビ 60 朝日 10			テレビ 62 東京 12											
	桐生	036	NHK 総合 43 80			NHK 教育 45 90	日本 テレビ 39 4	群馬 テレビ 41 48	TBS テレビ 37 6	放送 40 大学 16	フジ 35 テレビ 8		テレビ 33 朝日 10			テレビ 31 東京 12											
埼玉	さいたま	037	NHK 総合 1 80	MX 14 テレビ 14	NHK 教育 3 90	日本 テレビ 4 4	放送 16 大学 16	TBS テレビ 6 6	テレビ 38 埼玉 38	フジ 8 テレビ 8	千葉 46 テレビ 46	テレビ 10 朝日 10	群馬 48 テレビ 48		テレビ 12 東京 12												
	熊谷	038	NHK 総合 33 80		NHK 教育 35 90	日本 テレビ 25 4		TBS テレビ 23 6	テレビ 28 埼玉 28	フジ 21 テレビ 8		テレビ 19 朝日 10			テレビ 17 東京 12												
	秩父	039	NHK 総合 51 80		NHK 教育 49 90	日本 テレビ 53 4		TBS テレビ 55 6	テレビ 47 埼玉 38	フジ 57 テレビ 8		テレビ 59 朝日 10			テレビ 61 東京 12												
千葉	千葉	040	NHK 総合 1 80	MX 14 テレビ 14	NHK 教育 3 90	日本 テレビ 4 4	放送 16 大学 16	TBS テレビ 6 6	tvk 42 42	フジ 8 テレビ 42	千葉 46 テレビ 46	テレビ 10 朝日 10	テレビ 38 埼玉 38		テレビ 12 東京 12												
	銚子	041	NHK 総合 51 80		NHK 教育 49 90	日本 テレビ 53 4		TBS テレビ 55 6		フジ 57 テレビ 8	千葉 39 テレビ 46	テレビ 59 朝日 10			テレビ 61 東京 12												
東京	東京(23区)	042	NHK 総合 1 80	MX 14 テレビ 14	NHK 教育 3 90	日本 テレビ 4 4	放送 16 大学 16	TBS テレビ 6 6	tvk 42 42	フジ 8 テレビ 8	千葉 46 テレビ 46	テレビ 10 朝日 10	テレビ 38 埼玉 38		テレビ 12 東京 12												
	八王子※	043	NHK 総合 51 80	MX 47 テレビ 14	NHK 教育 49 90	日本 テレビ 53 4		TBS テレビ 55 6		フジ 57 テレビ 8		テレビ 59 朝日 10			テレビ 61 東京 12												
	多摩※	044	NHK 総合 30 80	MX 28 テレビ 14	NHK 教育 32 90	日本 テレビ 26 4		TBS テレビ 24 6		フジ 22 テレビ 8		テレビ 20 朝日 10			テレビ 18 東京 12												
神奈川	横浜1	045	NHK 総合 52 80		NHK 教育 50 90	日本 テレビ 54 4		TBS テレビ 56 6	tvk 48 42	フジ 58 テレビ 8		テレビ 60 朝日 10		テレビ 62 東京 12													
	横浜2	046	NHK 総合 1 80	MX 14 テレビ 14	NHK 教育 3 90	日本 テレビ 4 4	放送 16 大学 16	TBS テレビ 6 6	tvk 42 42	フジ 8 テレビ 8		テレビ 10 朝日 10		テレビ 12 東京 12													
	平塚	047	NHK 総合 33 80		NHK 教育 29 90	日本 テレビ 35 4		TBS テレビ 37 6	tvk 31 42	フジ 39 テレビ 8		テレビ 41 朝日 10		テレビ 43 東京 12													
	秦野	048	NHK 総合 47 80		NHK 教育 49 90	日本 テレビ 51 4		TBS テレビ 53 6	tvk 61 42	フジ 55 テレビ 8		テレビ 57 朝日 10		テレビ 59 東京 12													
	小田原	049	NHK 総合 52 80		NHK 教育 50 90	日本 テレビ 54 4		TBS テレビ 56 6	tvk 46 42	フジ 58 テレビ 8		テレビ 60 朝日 10		テレビ 62 東京 12													
山梨	甲府	050	NHK 総合 1 80		NHK 教育 3 90	日本 テレビ 4 4	山梨 5 放送 5	テレビ 37 山梨 37	TBS 6 テレビ 6	フジ 8 テレビ 8		テレビ 10 朝日 10		テレビ 12 東京 12													
	長野1	051		NHK 44 総合 80		長野 50 朝日 20		テレビ 40 信州 30			NHK 46 教育 90	長野 42 放送 38	信越 48 放送 11														
長野	長野2	052		NHK 2 総合 80		長野 20 朝日 20		テレビ 30 信州 30			NHK 9 教育 90	長野 38 放送 38	信越 11 放送 11														
	松本	053		NHK 44 総合 80		長野 50 朝日 20		テレビ 48 信州 30			NHK 46 教育 90	長野 42 放送 38	信越 40 放送 11														
	飯田	054	長野 44 朝日 20		NHK 3 教育 90	NHK 4 総合 80		信越 6 放送 11		テレビ 42 信州 30		長野 40 放送 38															
	岡谷諏訪	055	長野 61 朝日 20			NHK 4 総合 80		信越 6 放送 11		NHK 8 教育 90	テレビ 59 信州 30	長野 47 放送 38															
	新潟	056			新潟 21 テレビ 21	新潟 29 新潟 29	新潟 5 放送 5		NHK 8 総合 80			新潟 35 総合 35			NHK 12 教育 90												
富山	富山	057	NHK 1 教育 90		NHK 3 総合 80	テレビ 27 新潟 29	新潟 37 テレビ 21					新潟 10 放送 5	新潟 33 総合 35														
	高岡	058	北日本 1 放送 1	北陸 6 放送 6	NHK 3 総合 80	石川 37 テレビ 37		チュー 32 リップ 32				NHK 10 教育 90		富山 34 テレビ 34													
石川	金沢	059	北日本 50 放送 1		NHK 48 総合 80		チュー 42 リップ 32				NHK 46 教育 90		富山 44 テレビ 34														
	七尾	060	北日本 1 放送 1	北陸 25 朝日 25	富山 34 テレビ 34	NHK 4 総合 80		北陸 6 放送 6		NHK 8 教育 90		テレビ 33 金沢 33		石川 37 テレビ 37													
	福井	061		北陸 59 朝日 25			NHK 5 教育 90				NHK 9 総合 80	テレビ 57 金沢 33	北陸 11 放送 6	石川 55 テレビ 37													
岐阜	福井	062			NHK 3 教育 90			北陸 6 放送 6			NHK 9 総合 80		福井 39 テレビ 39														
	敦賀	063						NHK 6 総合 80		福井 8 放送 11		福井 38 テレビ 39		NHK 12 教育 90													
岐阜	岐阜	064	東海 1 テレビ 1		NHK 39 総合 80		CBC 5 テレビ 5	テレビ 25 愛知 25	岐阜 37 テレビ 37	三重 33 テレビ 33	NHK 9 教育 90		メ〜テレ 11	中京 35 テレビ 35													
	高山	065		NHK 2 教育 90		NHK 4 総合 80		CBC 6 テレビ 5	岐阜 37 テレビ 37	東海 8 テレビ 1			中京 26 テレビ 35	メ〜テレ 11													
	中津川	066				NHK 4 総合 80		メ〜テレ 6 11	岐阜 28 テレビ 37	CBC 8 テレビ 5		東海 10 テレビ 1	中京 26 テレビ 35	NHK 12 教育 90													

※ 地域によっては東京(23区)の地域コードを入力してください。

各部の名前と
はたらき

接続

基本設定

録画

再生

消去と編集

応用設定

故障かな？
と思ったら

出たら
こんな表示が

用語解説

地域別地域コード・
放送局一覧

その他

表のみかた

放送局名 ← NHK 総合 52 → 受信チャンネル
 NHK 総合 80 → ガイドチャンネル

表示チャンネル

地域	地域コード	表示チャンネルと放送局名											
		1	2	3	4	5	6	7	8	9	10	11	12
静岡	静岡 067	東海 1 テレビ 1	NHK 2 教育 90		第一 31 テレビ 31	CBC 5 テレビ 5	静岡 33 朝日 33	テレビ 25 愛知 25		NHK 9 総合 80		静岡 11 放送 11	テレビ 35 静岡 35
	浜松 068	東海 1 テレビ 1	第一 30 テレビ 31		NHK 4 総合 80	CBC 5 テレビ 5	静岡 6 放送 11	テレビ 25 愛知 25	NHK 8 教育 90		静岡 28 朝日 33		テレビ 34 静岡 35
	富士 069		NHK 54 教育 90		第一 27 テレビ 31		静岡 29 朝日 33			NHK 52 総合 80		静岡 41 放送 11	テレビ 39 静岡 35
	三島 070		NHK 51 教育 90		第一 61 テレビ 31		静岡 57 朝日 33			NHK 53 総合 80		静岡 55 放送 11	テレビ 59 静岡 35
	島田 071	NHK 1 総合 80		NHK 3 教育 90	第一 48 テレビ 31	静岡 5 放送 11	静岡 50 朝日 33						テレビ 58 静岡 35
	藤枝 072	NHK 42 総合 80		NHK 44 教育 90	第一 24 テレビ 31	静岡 40 放送 11	静岡 26 朝日 33						テレビ 38 静岡 35
愛知	名古屋 073	東海 1 テレビ 1		NHK 3 総合 80		CBC 5 テレビ 5	岐阜 37 テレビ 37	中京 35 テレビ 35	三重 33 テレビ 33	NHK 9 教育 90		メ〜テレ 11 11	テレビ 25 愛知 25
	豊橋 074	東海 56 テレビ 1		NHK 54 総合 80		CBC 62 テレビ 5		中京 58 テレビ 35		NHK 50 教育 90		メ〜テレ 60 11	テレビ 52 愛知 25
	豊田 075	東海 57 テレビ 1		NHK 53 総合 80		CBC 55 テレビ 5		中京 59 テレビ 35		NHK 51 教育 90		メ〜テレ 61 11	テレビ 49 愛知 25
三重	津 076	東海 1 テレビ 1	テレビ 25 愛知 25	NHK 31 総合 80	毎日 4 テレビ 4	CBC 5 テレビ 5	ABC 6 テレビ 6	三重 33 テレビ 33	関西 8 テレビ 8	NHK 9 教育 90	読売 10 テレビ 10	メ〜テレ 11 11	中京 35 テレビ 35
	伊勢 077	東海 57 テレビ 1		NHK 53 総合 80		CBC 55 テレビ 5		三重 59 テレビ 33		NHK 49 教育 90		メ〜テレ 61 11	中京 47 テレビ 35
	名張 078	東海 62 テレビ 1		NHK 52 総合 80		CBC 60 テレビ 5		三重 58 テレビ 33		NHK 50 教育 90		メ〜テレ 56 11	中京 54 テレビ 35
滋賀	大津 079		NHK 28 総合 80		毎日 36 テレビ 4		ABC 38 テレビ 6	KBS 34 京都 34	関西 40 テレビ 8	びわ湖 30 放送 30	読売 42 テレビ 10		NHK 46 教育 90
	彦根 080		NHK 52 総合 80		毎日 54 テレビ 4		ABC 58 テレビ 6		関西 60 テレビ 8	びわ湖 56 放送 30	読売 62 テレビ 10		NHK 50 教育 90
京都	京都 081		NHK 2 総合 80	テレビ 19 大阪 19	毎日 4 テレビ 4		ABC 6 テレビ 6	KBS 34 京都 34	関西 8 テレビ 8	サン 36 テレビ 36	読売 10 テレビ 10		NHK 12 教育 90
	舞鶴 082		NHK 51 総合 80		毎日 53 テレビ 4		ABC 55 テレビ 6	KBS 57 京都 34	関西 59 テレビ 8		読売 61 テレビ 10		NHK 49 教育 90
	福知山 083		NHK 50 総合 80		毎日 54 テレビ 4		ABC 58 テレビ 6	KBS 56 京都 34	関西 60 テレビ 8		読売 62 テレビ 10		NHK 52 教育 90
大阪	大阪 084		NHK 2 総合 80	テレビ 19 大阪 19	毎日 4 テレビ 4		ABC 6 テレビ 6	KBS 34 京都 34	関西 8 テレビ 8	サン 36 テレビ 36	読売 10 テレビ 10		NHK 12 教育 90
兵庫	神戸 085		NHK 28 総合 80	テレビ 19 大阪 19	毎日 18 テレビ 4		ABC 20 テレビ 6		関西 22 テレビ 8	サン 36 テレビ 36	読売 24 テレビ 10		NHK 26 教育 90
	神戸 086		NHK 52 総合 80	テレビ 19 大阪 19	毎日 54 テレビ 4		ABC 56 テレビ 6		関西 58 テレビ 8	サン 62 テレビ 36	読売 60 テレビ 10		NHK 50 教育 90
	川西 087		NHK 29 総合 80		毎日 35 テレビ 4		ABC 37 テレビ 6		関西 39 テレビ 8	サン 33 テレビ 36	読売 41 テレビ 10		NHK 31 教育 90
	三木 088		NHK 44 総合 80		毎日 34 テレビ 4		ABC 38 テレビ 6		関西 40 テレビ 8	サン 36 テレビ 36	読売 42 テレビ 10		NHK 46 教育 90
	姫路 089		NHK 50 総合 80		毎日 54 テレビ 4		ABC 58 テレビ 6		関西 60 テレビ 8	サン 56 テレビ 36	読売 62 テレビ 10		NHK 52 教育 90
	明石 090		NHK 51 総合 80	テレビ 19 大阪 19	毎日 53 テレビ 4		ABC 57 テレビ 6		関西 59 テレビ 8	サン 55 テレビ 36	読売 61 テレビ 10		NHK 49 教育 90
奈良	奈良 091		NHK 51 総合 80	テレビ 19 大阪 19	毎日 4 テレビ 4		ABC 6 テレビ 6	KBS 34 京都 34	関西 8 テレビ 8	サン 36 テレビ 36	読売 10 テレビ 10	奈良 55 テレビ 55	NHK 12 教育 90
	五条 092		NHK 43 総合 80		毎日 33 テレビ 4		ABC 35 テレビ 6		関西 37 テレビ 8		読売 39 テレビ 10	奈良 41 テレビ 55	NHK 45 教育 90
和歌山	和歌山 093		NHK 32 総合 80		毎日 42 テレビ 4	テレビ 30 和歌山 30	ABC 44 テレビ 6		関西 46 テレビ 8		読売 48 テレビ 10	奈良 55 テレビ 55	NHK 26 教育 90
	和歌山 094		NHK 50 総合 80		毎日 54 テレビ 4	テレビ 30 和歌山 30	ABC 58 テレビ 6		関西 60 テレビ 8		読売 62 テレビ 10		NHK 52 教育 90
鳥取	鳥取 095	日本海 1 テレビ 1		NHK 3 総合 80	NHK 4 教育 90						山陰 22 放送 10		山陰 24 中央 34
島根	松江 096	日本海 30 テレビ 1					NHK 6 総合 80		山陰 34 中央 34		山陰 10 放送 10		NHK 12 教育 90
	浜田 097		NHK 2 総合 80	日本海 54 テレビ 1			山陰 5 放送 10		山陰 58 中央 34	NHK 9 教育 90			
岡山	岡山 098	岡山 35 放送 35	テレビ 23 せとうち 23	NHK 3 教育 90			NHK 5 総合 80		瀬戸 25 内海 33		西日本 9 放送 9		山陽 11 放送 11
	津山 099	岡山 60 放送 35	NHK 2 総合 80	テレビ 56 せとうち 23					瀬戸 62 内海 33	西日本 58 放送 9		山陽 7 放送 11	NHK 12 教育 90
	笠岡 100	岡山 60 放送 35	NHK 2 総合 80	テレビ 19 せとうち 23	NHK 4 教育 90		山陽 6 放送 11	瀬戸 21 内海 33		西日本 17 放送 9			

表のみかた

放送局名 ← NHK 総合 52 → 受信チャンネル
80 → ガイドチャンネル

表示チャンネル

地域	地域コード	表示チャンネルと放送局名														
		1	2	3	4	5	6	7	8	9	10	11	12			
広島	広島	101	テレビ新広島 31		NHK総合 3	中国放送 4				NHK教育 7		広島ホーム 35				広島テレビ 12
	福山	102	テレビ新広島 31		NHK教育 3			NHK総合 5		中国放送 7		広島ホーム 35			広島テレビ 11	
	尾道	103	NHK総合 1	テレビ新広島 26						NHK教育 7		広島ホーム 35	中国放送 10			広島テレビ 12
	呉	104	NHK教育 1	テレビ新広島 26				広島テレビ 5				中国放送 9	広島ホーム 4		NHK総合 11	
山口	山口	105	NHK教育 1	山口朝日 28	広島ホーム 35	RKB 4	TVQ 19		テレビ山口 38	テレビ新広島 31	NHK総合 9	TNC 10		山口放送 11	FBS 37	
	下関	106	NHK教育 41	山口朝日 28		山口放送 4	TVQ 23		テレビ山口 33		NHK総合 39	TNC 10				
	宇部	107	NHK教育 14	山口朝日 28					テレビ山口 20		NHK総合 16	TNC 9		山口放送 18		
	岩国	108	NHK教育 1	山口朝日 28					テレビ山口 22		NHK総合 9			山口放送 11		
徳島	徳島	109	四国放送 1	テレビ大阪 19	NHK総合 3	毎日テレビ 4	テレビ和歌山 30	ABCテレビ 6	サンテレビ 36	関西テレビ 8	西日本放送 9	読売テレビ 10	山陽放送 11	NHK教育 38		
香川	高松	110	テレビせとうち 19		NHK教育 39	毎日テレビ 4	NHK総合 37	ABCテレビ 6	瀬戸内海 33	関西テレビ 8	西日本放送 41	読売テレビ 10	山陽放送 29	岡山放送 31		
	丸亀	111	テレビせとうち 16		NHK教育 40		NHK総合 44		瀬戸内海 42		西日本放送 20		山陽放送 18	岡山放送 22		
愛媛	松山	112	テレビせとうち 23	NHK教育 2	広島テレビ 12	広島ホーム 35	テレビ新広島 31	NHK総合 6	愛媛朝日 25	あいテレビ 29	西日本放送 9	南海放送 10	山陽放送 11	テレビ愛媛 37		
	新居浜	113	テレビせとうち 23	NHK総合 2	広島テレビ 12	NHK教育 9	テレビ新広島 31	南海放送 6	愛媛朝日 25	あいテレビ 29	西日本放送 9	広島ホーム 35	山陽放送 11	テレビ愛媛 36		
	今治	114		NHK総合 32		NHK教育 30		南海放送 34	愛媛朝日 17	あいテレビ 27				テレビ愛媛 36		
	宇和島	115	NHK教育 1					NHK総合 6	愛媛朝日 16	あいテレビ 34		南海放送 10		テレビ愛媛 32		
高知	高知	116				NHK総合 4		NHK教育 6		高知放送 8		テレビ高知 38	さんさんテレビ 40			
福岡	福岡	117	KBC 1	STS 36	NHK総合 3	RKB 4	TVQ 19	NHK教育 6				TNC 9		RKK 11	FBS 37	
	久留米	118	KBC 57		NHK総合 46	RKB 48	TVQ 14	NHK教育 54				TNC 60			FBS 52	
	大牟田	119	KBC 58		NHK総合 53	RKB 61	TVQ 19	NHK教育 50				TNC 55			FBS 43	
	北九州	120		KBC 2	FBS 35	STS 36	TVQ 23	NHK総合 6		RKB 8		TNC 10		RKK 11	NHK教育 12	
	行橋	121		KBC 57	FBS 43		TVQ 19	NHK総合 49		RKB 60		TNC 54			NHK教育 46	
佐賀	佐賀	122	KBC 57	NHK教育 40	FBS 52	STS 36	TVQ 14	TKU 34	NBC 5	RKB 48	NHK総合 38	TNC 60	RKK 11			
長崎	長崎	123	NHK教育 1	KBC 57	NHK総合 3	RKB 4	NBC 5	TKU 34	NIB 25	TNC 9	NCC 27	RKK 11	KTN 37	KKT 22		
	佐世保	124		NHK教育 2					NIB 17	NHK総合 8	NCC 31	NBC 10	KTN 35			
	諫早	125	NHK教育 45		NHK総合 47		NBC 49		NIB 20		NCC 24		KTN 42			
熊本	熊本	126	KBC 1	NHK教育 2	KAB 16	KKT 22	NBC 5	TKU 34	KTN 37	STS 36	NHK総合 9	TVQ 19	RKK 11	RKB 4		
大分	大分	127	OAB 24	テレビ山口 38	NHK総合 3	RKB 4	OBS 5	南海放送 10	TOS 36	FBS 37	TNC 9	TVQ 19	山口放送 11	NHK教育 12		
	中津	128	OAB 17		NHK総合 48		OBS 51		TOS 37					NHK教育 45		
宮崎	宮崎	129	MBC 1		UMK 35				KKB 32	NHK総合 8	KTS 38	MRT 10		NHK教育 12		
	延岡	130	MBC 1	NHK教育 2		NHK総合 4		MRT 6	KKB 32	UMK 39	KTS 38					
鹿児島	鹿児島	131	MBC 1	TKU 34	NHK総合 3	UMK 35	NHK教育 5	MRT 10	KKB 32	KKT 22	KTS 38	KAB 16	RKK 11	KYT 30		
	阿久根	132		TKU 34		KKB 23	KYT 17	KTS 35	KKT 22	NHK総合 8	KAB 16	MBC 10	RKK 11	NHK教育 12		
	鹿屋	133		NHK教育 2		NHK総合 32		MBC 6	KKB 31		KTS 33			KYT 25		
沖縄	那覇	134		NHK総合 2					沖縄テレビ 8		琉球放送 10	琉球朝日 28	NHK教育 12			

各部の名前と
はたらき

接続

基本設定

録画

再生

消去と編集

応用設定

故障かな？
と思ったら
出たら

こんな表示が

用語解説

地域別地域コード・
放送局一覧

その他

■ 末永くお使いいただくために

▼ 電源オン中に衝撃や振動を与えない

電源オン中は本機を持ち上げたり、動かしたり、たたいたりしないでください。ディスク再生中および録画中はディスクが高速回転しているためディスクを傷つける恐れがありますので特にご注意ください。

▼ 電源オン中に電源コードを絶対に抜かない

電源オン中に電源コードを抜いてしまうと、本機が故障したりディスクを破損したりする恐れがあります。本機の動作中には電源コードを抜かないでください。電源コードを抜く前は必ず電源を切って[POWER OFF]表示が消えたことを確認してください。

▼ 本機を移動する場合のご注意

本機を移動したり引っ越しなどで梱包したりする場合は、必ずディスクを取り出し、ディスクテーブルを閉じてください。ディスクを内部に入れたまま移動しますと故障の原因となります。

ディスクの取り扱いについて

▼ ディスクのお手入れ

- ディスクに指紋やホコリが付いたときは、録画や再生ができなくなることがあります。このようなときは、市販のクリーニングクロスで内周から外周方向へ軽く拭いてください。
- ベンジン、シンナーなどの揮発性の薬品は使用しないでください。
- 汚れがひどいときは、柔らかい布を水に浸してよく絞ってから汚れを拭き取り、そのあと乾いた布で水気を拭き取ってください。
- 損傷のあるディスク(ひびやそりのあるディスク)は使用しないでください。
- ディスクの信号面にキズや汚れを付けないでください。
- ディスクに紙やシールなどを貼り付けないでください。ディスクにそりが発生し、録画や再生ができなくなる恐れがあります。また、レンタルディスクはラベルが貼ってある場合が多く、のりなどがはみ出している恐れがありますので、のりなどはみ出しがないことを確認してからご使用ください。

▼ 特殊な形のディスクについて

本機では、特殊な形のディスク(ハート型や六角形等)は再生できません。故障の原因になりますので、そのようなディスクはご使用にならないでください。

▼ レンズのクリーニングについて

レンズにゴミやホコリがたまると、音とびしたり画像が乱れたりすることがあります。このような場合、『保証とアフターサービスについて』(右記)をお読みのうえ、清掃をご依頼ください。市販されているクリーニングディスクを使用するとレンズを破損する恐れがありますので、ご使用にならないでください。

設置する場所について

▼ 組み合わせて使用するテレビや他の機器の近くの安定した場所を選んでください。

▼ テレビやカラーモニターの上に本機を設置しないでください。カセットデッキなど、磁気の影響を受けやすい機器とは離して設置してください。

▼ 次のような場所は避けてください。

- 直射日光のあたる所
- 湿気の多い所や風通しの悪い所
- 極端に暑い所や寒い所
- 振動のある所
- ホコリの多い所
- 油煙、蒸気、熱などがあたる所(台所など)

▼ 上に物を載せない。

本機の上に物を載せないでください。

▼ 通気孔をふさがない。

毛足の長い敷物やベッド、ソファの上などで使用したり、本機を布などでくるんで使用しないでください。放熱を妨げ、故障の原因となります。

▼ 熱を受けないようにする。

アンプなど、熱を発生する機器の上に載せないでください。ラックに入れる場合は、アンプや他の機器から出る熱をさけるため、アンプよりできるだけ下の棚に入れてください。

製品のお手入れについて

▼ 通常は柔らかい布で空拭きしてください。汚れがひどい場合は、水で5~6倍に薄めた中性洗剤に柔らかい布を浸してよく絞ったもので汚れを拭き取り、そのあと乾いた布で拭いてください。

▼ アルコール、シンナー、ベンジン、殺虫剤などが付着すると、印刷、塗装などがはげることがありますのでご注意ください。

▼ ゴムやビニール製品を長時間触れさせることは、キャビネットを傷めますので避けてください。

▼ 化学ぞうきんなどをお使いの場合は、化学ぞうきんなどに添付の注意事項をよくお読みください。

▼ お手入れの際は電源プラグをコンセントから抜いてください。

結露について

冬期などに本機を寒いところから暖かい室内に持ち込んだり、本機を設置した部屋の温度を暖房などで急に上げたりすると、内部(動作部やレンズ)に水滴が付きます(結露)。結露したままでは本機は正常に動作しません。結露の状態にもよりますが、本機の電源コードを抜いた状態でしばらく放置し、完全に本機が乾燥するまで待ってから電源を入れてください。また夏でも、エアコンなどの風が本機に直接あたると結露が起こることがあります。その場合は、本機の設置場所を変えてください。

保証とアフターサービスについて

▼ 保証書(別添)

保証書は必ず「販売店名・購入日」などの記入を確かめて販売店から受け取り、内容をよく読んで大切に保管してください。

保証期間は購入日から1年間です。

保証期間中および保証期間後を問わず何らかの原因によりディスクの録画内容が損なわれた場合、その録画内容の保証およびそれに付随する損害に対して、当社は一切の責任を負いかねます。あらかじめご了承願います。

▼ 補修用性能部品の最低保有期間

当社はこの製品の補修用性能部品を製造打ち切り後、8年間保有しています。性能部品とは、その製品の機能を維持するために必要な部品です。

▼ 修理に関するご質問、ご相談

お買い求めの販売店へご依頼ください。ご転居されたり、ご贈答品などで販売店に修理の依頼ができない場合は、修理受付センター([P.92](#))にご相談ください。

▼ 修理を依頼される時

『故障かな?と思ったら』([P.76](#))に従って調べていただき、なお異常があるときは、必ず電源プラグを抜いてから、販売店に修理をご依頼ください。

▼ ご連絡していただきたい内容

- ご住所：「付近の目印もあわせてお知らせください」
- お名前
- お電話番号
- 製品名：DVDレコーダー
- 型番：DVR-320
- お買い上げ日
- 故障または異常の内容：「できるだけ具体的に」「ディスクのタイトル」
- 訪問ご希望日
- ご自宅までの道順と目標(建物・公園など)

▼ 保証期間中は

修理に際しましては、保証書をご提示ください。保証書に記載されている当社保証規定に基づき修理いたします。

▼ 保証期間が過ぎているときは

修理すれば使用できる製品については、ご希望により有料で修理いたします。

仕様

一般	
電源定格	AC 100 V、50/60 Hz
消費電力	20W
待機時消費電力	0.4W(FL 消灯時)
外形寸法	420(W)×59(H)×339(D) mm(突起含む)
本体質量	4.0kg
使用温度範囲	+5℃～+35℃
使用湿度範囲	5%～85%(結露のないこと)
テレビジョン方式	NTSC方式準拠：525本 60フィールド

記録	
記録フォーマット	DVD Video Recording(VRモード) DVD Video(ビデオモード)
記録可能ディスク	DVD-RW(DVD Re-recordable disc) DVD-R(DVD Recordable disc)
映像記録方式	サンプリング周波数：13.5 MHz 圧縮方式：MPEG
音声記録方式	サンプリング周波数：48 kHz 圧縮方式：Dolby DigitalおよびリニアPCM (非圧縮)
記録時間	FINE：約1時間 12cm(片面4.7GB) のディスクを使用し たときの目安です
	SP：約2時間 LP：約4時間 EP：約6時間 SLP：約8時間

再生	
再生可能ディスク	DVDビデオ DVD-RW(DVD Re-recordable disc) • DVD Video Recording フォーマット • DVD Video フォーマット DVD-R(DVD Recordable disc) • DVD Video フォーマット 音楽用CD ビデオCD 以下が記録されているCD-R/RW • 音楽トラック • ビデオCDフォーマット • WMA/MP3/JPEGファイル

チューナー	
受信チャンネル	VHF：1～12 ch UHF：13～62 ch CATV：C13～C63 ch

タイマー	
プログラム数	1カ月 32プログラム
時計	クォーツロック、12時間デジタル表示
停電補償期間	工場出荷後約5年間

入出力端子	
VHF/UHF アンテナ入出力	VHF/UHF 1軸 75 Ω F型コネクタ
映像入力	入力 1、3(リア)、2(フロント)の3系統 ピンジャック：1 V p-p(75 Ω 不平衡)
映像出力	出力 1、2 の2系統 ピンジャック：1 V p-p(75 Ω 不平衡)
S映像入力	入力 1、3(リア)、2(フロント)の3系統 4ピンミニDIN： Y = 1 V p-p(75 Ω 不平衡) C = 0.286 V p-p(75 Ω 不平衡)
S1/S2映像出力	出力 1、2 の2系統 4ピンミニDIN： Y = 1 V p-p(75 Ω 不平衡) C = 0.286 V p-p(75 Ω 不平衡)
音声入力	入力 1、3(リア)、2(フロント)の3系統 (L/R) ピンジャック：2 V rms(入力インピーダンス 22 k Ω以上)
音声出力	出力 1、2 の2系統(L/R) ピンジャック：2 V rms(1 kHz 0dB、出力 インピーダンス 1.5 k Ω以下)
コントロール入力	ミニジャック 1系統
デジタル音声出力	光コネクタ：角型光ジャック 1系統
D1/D2出力	Y = 1.0Vp-p(75 Ω 不平衡) Cb/Pb、Cr/Pr = 0.7Vp-p(75 Ω 不平衡)

仕様および外観は改良のため予告なく変更することがあります。

付属品	
リモコン	1
RFアンテナケーブル(1.5m)	1
電源コード(2m)	1
単3形乾電池	2
オーディオ・ビデオケーブル(1.5m)	1
取扱説明書(本書)	
保証書	

各部の名前と
はたらき

接続

基本設定

録画

再生

消去と編集

応用設定

故障かな？
と思ったら？

こんな表示が
出たら

用語解説

地域別地域コード・
放送局一覧

その他

☐ ご相談窓口・修理窓口のご案内

パイオニア製品の修理・お取り扱い(取り付け・組み合わせなど)については、お買い求めの販売店へお問い合わせください。なお、修理をご依頼される場合は、取扱説明書の『故障かな?と思ったら』**P.76**を一度ご覧になり、故障かどうかご確認ください。それでも正常に動作しない場合は、①型名②ご購入日③故障症状を具体的に、ご連絡ください。

●ホームページ 商品に関する「よくあるお問い合わせ」FAQのご案内 <http://www.pioneer.co.jp/support/faq/index/html>

<下記窓口へのお問い合わせの時のご注意> 市外局番「0070」で始まる ☎フリーフォンおよび「0120」で始まる ☎フリーダイヤルは、PHS、携帯電話などからは、ご使用になれません。また、【一般電話】は、携帯電話・PHSなどからご利用可能ですが、通話料がかかります。

製品のご購入や取り扱いについてのご相談窓口

カスタマーサポートセンター(全国共通フリーフォン)

受付 月曜～金曜 9:30～17:00、土曜・日曜・祝日 9:30～12:00、13:00～17:00(弊社休業日は除く)

- | | |
|--|--|
| <input type="checkbox"/> カーオーディオ/カーナビゲーション製品のご相談窓口
一般電話 | ☎0070-800-8181-11
【一般電話】03-5496-8016 |
| <input type="checkbox"/> 家庭用オーディオ/ビジュアル製品(PDP・DVDなど)のご相談窓口
一般電話 | ☎0070-800-8181-22
【一般電話】03-5496-2986 |
| <input type="checkbox"/> カタログのご請求窓口
カタログ請求とメールサービス登録のご案内 | ☎0070-800-8181-33
http://www.pioneer.co.jp/support/ctlg/index.html |
| <input type="checkbox"/> ファックス受付 | 03-3490-5718 |

家庭用電話機に関するご相談窓口 受付 月曜～土曜・日曜・祝日 9:30～17:30(弊社休業日は除く)

- パイオニアコミュニケーションズ(株) お客様相談室
東日本地区(埼玉県所沢市) 04-2949-5131 西日本地区(大阪市) 06-6533-0099 ファックス 04-2949-5501

部品のご購入についてのご相談窓口

部品(付属品、リモコン、取扱説明書など)のご購入については、部品受注センターへお問い合わせください。

部品受注センター 受付 月曜～金曜 9:30～18:00、土曜・日曜・祝日 9:30～12:00、13:00～17:00(弊社休業日は除く)

- 電話(フリーダイヤル): ☎0120-5-81095 一般電話: 0538-43-1161 ファックス(フリーダイヤル): ☎0120-5-81096

修理についてのご相談窓口

お買い求めの販売店に修理の依頼ができない場合は、修理受付センターへ(沖縄県の方は、沖縄サービスステーションへ)

修理受付センター(沖縄県を除く全国)

受付 月曜～金曜 9:30～20:00、土曜・日曜・祝日 9:30～12:00、13:00～18:00(弊社休業日は除く)

- 電話(フリーダイヤル): ☎0120-5-81028 一般電話: 03-5496-2023 ファックス(フリーダイヤル): ☎0120-5-81029

沖縄サービスステーション(沖縄県のみ) 受付 月曜～金曜 9:30～18:00(土曜・日曜・祝日・弊社休業日は除く)

- 一般電話: 098-879-1910 ファックス: 098-879-1352

サービスステーションリスト

サービスステーションへの電話は、上記の修理受付センターでお受けします。(沖縄県の方は沖縄サービスステーションでお受けします。)

サービスステーションの記載内容は、予告なく変更する場合がございますので、ご了承ください。

また、認定店は不在の場合もございますので、持ち込み希望のお客様は、修理受付センターにご確認ください。

北海道地区 受付 月～金 9:30～18:00(土・日・祝・弊社休業日は除く)	青字の拠点は、土曜も受付 9:30～12:00、13:00～18:00
札幌サービスセンター FAX 011-611-5694 〒064-0822	札幌市中央区北2条西20-1-3クワザビル
旭川サービス認定店 FAX 0166-55-7207 〒070-0831	旭川市旭町1条1丁目438-89
帯広サービス認定店 FAX 0155-23-7757 〒080-0015	帯広市西5条南28丁目1-1
函館サービス認定店 FAX 0138-40-6473 〒041-0811	函館市富岡町2-18-7

東北地区 受付 月～金 9:30～18:00(土・日・祝・弊社休業日は除く)	青字の拠点は、土曜も受付 9:30～12:00、13:00～18:00
仙台サービスステーション FAX 022-375-4996 〒981-3121	仙台市泉区上谷刈石田20
山形サービス認定店 FAX 023-615-1627 〒990-0023	山形市松波1-8-17
盛岡サービスステーション FAX 019-659-1895 〒020-0051	盛岡市下太田下川原153-1
青森サービス認定店 FAX 017-735-2438 〒030-0821	青森市勝田2-16-10
八戸サービス認定店 FAX 0178-44-3351 〒031-0802	八戸市小中野4-3-34
秋田サービス認定店 FAX 018-869-7401 〒010-0802	秋田市外旭川字梶の目346-1
郡山サービスステーション FAX 024-934-6566 〒963-8861	郡山市鶴見坦1-9-25クレールアヴェニュー伊藤第2ビル

関東・甲信越地区 (1) 受付 月～土 9:30～18:00 (日・祝・弊社休業日は除く)		
世田谷サービスステーション	FAX 03-3419-4234	〒155-0032 世田谷区代沢 4-25-9
墨田サービスステーション	FAX 03-3621-7610	〒130-0011 墨田区石原 4-27-9 中島ICハイツ 1F
城北サービスステーション	FAX 03-3550-3625	〒175-0083 板橋区徳丸 4-11-4
多摩サービスステーション	FAX 042-524-5947	〒190-0003 立川市栄町 4-18-1 エクセル立川 1F
関東・甲信越地区 (2) 受付 月～金 9:30～18:00 (土・日・祝・弊社休業日は除く) 青字の拠点は、土曜も受付 9:30～12:00、13:00～18:00		
新潟サービスステーション	FAX 025-241-1879	〒950-0913 新潟市鏡 1-5-23
佐渡サービス指定店 横山電機商会	FAX 0259-63-3400	〒952-1209 佐渡市金井町千種 1158-1
千葉サービスセンター	FAX 043-207-2555	〒263-0015 千葉市稲毛区作草部 1369-1 椎の実ハイツ 1F
つくばサービス認定店	FAX 0298-58-1369	〒305-0045 つくば市梅園 2-2-6
水戸サービス認定店	FAX 029-248-1306	〒310-0844 水戸市住吉町 307-4
埼玉サービスセンター	FAX 048-651-8030	〒331-0812 さいたま市北区宮原町 1-310-1
川越サービス認定店	FAX 049-233-6581	〒350-0804 川越市下広谷 1128-11
宇都宮サービス認定店	FAX 028-657-5882	〒321-0912 宇都宮市石井町 3373-1
群馬サービス認定店	FAX 0270-22-1859	〒372-0801 伊勢崎市宮子町 1191-17 パサーージュ 808 伊勢崎 101 号
神奈川サービスセンター	FAX 045-943-3788	〒224-0037 横浜市都筑区茅ヶ崎南 2-18-1 ベルデュール茅ヶ崎
横浜北サービス認定店	FAX 045-943-3155	〒224-0036 横浜市都筑区勝田南 1-19-17
厚木サービス認定店	FAX 046-224-7724	〒243-0807 厚木市金田 339-1 金田コーポフロンテア 201
三宅島サービス指定店 勝見電機	TEL 04994-6-1246	〒100-1211 三宅村大字坪田
松本サービスステーション	FAX 0263-48-2768	〒390-0852 松本市大字島立 180-5
長野サービス認定店	FAX 026-229-5250	〒380-0935 長野市中御所 1-24
甲府サービス認定店	FAX 055-228-8003	〒400-0035 甲府市飯田 4-9-14
中部地区 受付 月～金 9:30～18:00 (土・日・祝・弊社休業日は除く)		青字の拠点は、土曜も受付 9:30～12:00、13:00～18:00
名古屋サービスセンター	FAX 052-532-1148	〒451-0063 名古屋市中区西区切切 2-8-18
津サービス認定店	FAX 059-213-6712	〒514-0821 津市垂水 522-5
岡崎サービス認定店	FAX 0564-33-7080	〒444-0931 岡崎市大和町字荒田 36-1 大和ビレッジ B-1
岐阜サービス認定店	FAX 058-274-5256	〒500-8356 岐阜市六条江東 1-1-3
静岡サービスステーション	FAX 054-237-5691	〒422-8034 静岡市高松 1-6-5
沼津サービス認定店	FAX 0559-21-9050	〒410-0058 沼津市沼北町 1-14-26
浜松サービス認定店	FAX 053-422-1401	〒435-0042 浜松市篠ヶ瀬町 415 ビラモデルナ 5 号
金沢サービスステーション	FAX 076-269-4758	〒920-0362 金沢市古府 1 丁目 178
富山サービス認定店	FAX 076-425-3027	〒939-8211 富山市二口町 1-7-1
福井サービス認定店	FAX 0776-27-1768	〒910-0001 福井市大願寺 3-5-9
関西地区 受付 月～金 9:30～18:00 (土・日・祝・弊社休業日は除く)		青字の拠点は、土曜も受付 9:30～12:00、13:00～18:00
大阪サービスセンター	FAX 06-6310-9120	〒564-0052 吹田市広芝町 5-8
大阪南サービス認定店	FAX 0722-75-2625	〒593-8322 堺市津久野町 1-8-15 ローズマンション 1F
大阪北サービス認定店	FAX 06-6453-5666	〒531-0076 大阪市北区大淀中 3-9-4
奈良サービス認定店	FAX 0742-36-8713	〒630-8132 奈良市大森西町 21-26
和歌山サービス認定店	FAX 0734-46-3026	〒641-0021 和歌山市和歌浦東 3-1-25
京滋サービスステーション	FAX 075-682-7176	〒601-8448 京都市南区西九条豊田町 24-1
福知山サービス認定店	FAX 0773-24-5375	〒620-0055 福知山市篠尾新町 2-74 カマハチマンション
神戸サービスステーション	FAX 078-251-7173	〒651-0086 神戸市中央区磯上通り 5-1-13
姫路サービス認定店	FAX 0792-51-2656	〒671-0224 姫路市別所町佐土 4-2
中国地区 受付 月～金 9:30～18:00 (土・日・祝・弊社休業日は除く)		青字の拠点は、土曜も受付 9:30～12:00、13:00～18:00
広島サービスステーション	FAX 082-248-9939	〒730-0041 広島市中区小町 2-30 第二有楽ビル 1F
徳山サービス認定店	FAX 0834-33-5759	〒745-0006 徳山市花島町 3-11 森広事務所 1F
福山サービス認定店	FAX 0849-31-2791	〒720-0815 福山市野上町 3-12-9
岡山サービスステーション	FAX 086-244-8748	〒700-0975 岡山市今 8-15-21
松江サービス認定店	FAX 0852-22-7779	〒690-0017 松江市西津田 4-5-40 (有) テクビット内
鳥取サービス認定店	FAX 0857-29-1290	〒680-0061 鳥取市立川町 5-240-1
四国地区 受付 月～金 9:30～18:00 (土・日・祝・弊社休業日は除く)		
高松サービスステーション	FAX 087-861-4841	〒760-0078 高松市今里町 1-16-1
徳島サービス認定店	FAX 088-669-6076	〒770-8023 徳島市勝占町中須 92-1 大松ジョリカ地下 1 階 103 号
高知サービス認定店	FAX 088-802-3321	〒780-0051 高知市愛宕町 3-12-13 晃栄ビル 1F
松山サービス認定店	FAX 089-951-6270	〒791-8067 松山市古三津 5-10-35 商船ビル 1F
九州地区 受付 月～金 9:30～18:00 (土・日・祝・弊社休業日は除く)		青字の拠点は、土曜も受付 9:30～12:00、13:00～18:00
福岡サービスステーション	FAX 092-412-7460	〒812-0016 福岡市博多区博多駅南 2-12-3
博多サービス認定店	FAX 092-461-1643	〒812-0006 福岡市博多区上牟田 2-6-7
長崎サービス認定店	FAX 095-849-4606	〒852-8145 長崎市昭和 1 丁目 12-10 クリスタルハイツ平野
熊本サービス認定店	FAX 096-331-3323	〒862-0918 熊本市花立 5 丁目 14-17
大分サービス認定店	FAX 097-549-2420	〒870-0851 大分市大石町 5 丁目 1-1
北九州サービスステーション	FAX 093-951-1748	〒802-0011 北九州市小倉北区重住 3-1-20
鹿児島サービスステーション	FAX 099-224-7692	〒892-0841 鹿児島市照国町 3-21 第二大見ビル 2 F
宮崎サービス認定店	FAX 0985-27-3136	〒880-0821 宮崎市浮城町 98-1
沖縄地区(沖縄県のみ) 受付 月～金 9:30～18:00 (土・日・祝・弊社休業日は除く)		
沖縄サービスステーション	TEL 098-879-1910	〒901-2122 浦添市勢理客 4-18-1 トヨタマイカーセンター 3F
	FAX 098-879-1352	

各
部
の
名
前
と
は
た
ら
き

接
続

基
本
設
定

録
画

再
生

消
去
と
編
集

応
用
設
定

故
障
か
な
？
と
思
っ
た
ら

出
た
ら
こ
ん
な
表
示
が

用
語
解
説

地
域
別
地
域
コ
ー
ド
放
送
局
覧

そ
の
他

あ行	スロー再生 ----- 35	パンスキャン ----- 64	1 回だけ録画可能 ----- 32
アシスト字幕 ----- 60	設定 ----- 35	ピクチャークリエイション -- 71	
アスペクト比 ----- 64, 84	音質設定 ----- 73	ビデオ CD ----- 37, 42-43	わ行
頭出し(スキップ) ----- 35	画質設定 ----- 71-72	ビデオモード ----- 22, 32-33, 66, 84	ワイド(16:9) ----- 64
アングル ----- 35, 65, 84	ディスク設定 ----- 66	----- 22, 32-33, 66, 84	ワンタッチ録画 ----- 23
暗証番号 ----- 65	本体設定 ----- 57-65, 67-70	ピュアシネマモード ----- 72	
一括チャンネル設定 ----- 20, 68	セットアップナビ -- 20-21, 57	表示チャンネル ----- 69	数字
移動 ----- 54	全消去 ----- 46	ファイナライズ ----- 30-31, 66	1 回だけ録画可能 ----- 32
インターレース ----- 58, 84	た行	ファイナライズ解除 -- 30, 66	1.5 倍早見 ----- 35
映像出力(コンポジット) ----- 84	タイトル ----- 44	フォトビューワー ----- 39	96kHzPCM ----- 21, 59
オーディオ DRC ----- 73	タイトルサーチ ----- 40	副音声 ----- 58	
オートスキャン ----- 20, 68	タイトル消去 ----- 46	部分消去 ----- 47	アルファベット
オートスタート録画 ----- 28	タイトル保護 ----- 47	プレイバックコントロール再生 -- 37, 85	AV アンプ ----- 19, 21, 59
オートチャプター ----- 44, 62	タイトル名入力 ----- 48-49	プレイリスト ----- 52, 84	BS デジタル ----- 16-18
追いかけ再生 ----- 38	ダイナミックレンジ ----- 84	レビュー ----- 51	CATV ----- 19
オリジナル ----- 52, 84	タイムサーチ ----- 40	プログラム再生 ----- 41	CD(音楽用 CD) ----- 42-43
音質設定 ----- 73	地上デジタル ----- 9, 16-18	プログレッシブ ----- 21, 58, 84	CM カット ----- 47
音声 ----- 35	チャイルドロック ----- 75	分割 ----- 50, 55	CM スキップ ----- 34
音声言語 ----- 60, 84	チャプター ----- 44	ポーズモード ----- 64	CM バック ----- 34
	チャプター結合 ----- 51	ホームメニュー ----- 見開き	CPRM ----- 32
か行	チャプターサーチ ----- 40	保護 ----- 47, 66	CS デジタル ----- 16-18
ガイドチャンネル ----- 70	チャプター消去 ----- 50	本体設定 ----- 57-65, 67-70	D(D1/D2)映像出力 ----- 13, 84
外部音声 ----- 58	チャプター分割 ----- 50	ま行	Dolby Digital -- 21, 59, 73, 84
拡張子 ----- 84	チャプター編集 ----- 50-51	マニュアル録画 ----- 62, 63	DTS ----- 21, 59, 84
画質設定 ----- 71-72	チャプターマーク ----- 44	マルチアングル ----- 35, 65, 84	DVD-R ----- 22, 32-33, 42
画面表示 ----- 57, 75	ディスク	メーカーコード一覧 ----- 見開き	DVD-RW ----- 22, 32-33, 42
結合 ----- 51, 55	ディスク一覧 ----- 74	文字入力 ----- 48-49	DVD ビデオ ----- 42
言語コード表 ----- 61	ディスク情報 ----- 75	や行	EP ----- 23
個別チャンネル設定 ----- 69	ディスク設定 ----- 66	予約録画 ----- 24-28	Exif (エグジフ) ----- 43, 84
コピーコントロール CD ----- 42	ディスクナビ ----- 見開き, 46-51, 53-55	延長 ----- 27	FINE ----- 23
コマ送り / コマ戻し ----- 35	ディスク保護 ----- 66	解除 ----- 27	FL 表示(本体表示窓) ----- 6, 57
さ行	ディスク名入力 ----- 66	確認 ----- 26, 32	G コード予約 ----- 25
再生 ----- 34	ディスクメニュー ----- 37	削除 ----- 26	JPEG ----- 39, 42-43, 85
作成 ----- 53	デジタル出力 ----- 59	追加 ----- 26	LP ----- 23
サーチモード ----- 40	テレビ画面サイズ ----- 21, 64	変更 ----- 26	MN ----- 63
視聴制限 ----- 65, 84	テレビコントロール ----- 見開き		MPEG ----- 59, 85
自動チャンネル設定 ----- 20, 68	同時録画再生 ----- 38	ら行	MP3 ----- 43, 85
字幕 ----- 35	時計合わせ ----- 21, 57	リージョン No. ----- 42, 84	PBC ----- 37, 85
字幕言語 ----- 60, 84	取り消し ----- 49	リニア PCM ----- 84	SLP ----- 23
シームレス再生 ----- 64	ドルビーデジタル -- 21, 59, 73, 84	リピート再生 ----- 40	SP ----- 23
ジャストクロック ----- 21	な行	リモコンモード ----- 57	S(S1/S2)映像出力 -- 12, 58, 85
ジャスト録画 ----- 62	ナビマーク ----- 36, 62	レターボックス ----- 64	VBR ----- 63
主音声 ----- 58	二カ国語放送 ----- 58	録画 ----- 22	VideoCD ----- 37, 42-43
受信チャンネル ----- 69	は行	録画モード ----- 23, 63	VR モード -- 22, 32-33, 66, 85
消去 ----- 46, 50	早送り / 早戻し ----- 35	録画予約 ----- 24-28	WMA ----- 42-43, 85
初期化 ----- 66		録画レベル ----- 63	
スライドショー ----- 39		ワンタッチ録画 ----- 23	