

組み合わせ 1 システムの組み合わせについて

システム一覧表

このシステム一覧表は、カーステレオの取り付け位置（コンソール）にDサイズで2台分の取り付けスペースのある車種が対象です。2台分の取り付けスペースがない車種や、3台分まで取り付けスペースがある車種のシステムについては、お買い上げの販売店にご相談ください。

○印：
組み合わせで使用することができます。

本機 (DEH-P7700J)	AVシステムTV (AVX-P7000WJ)	マルチCDプレーヤー (CDX-P850J)	ボイスコントロールマルチCDプレーヤー (CDX-P1250VCJ)
マルチMDプレーヤー (MDS-P7000J)	RCA/IP-BUSインターコネクター (CD-RB20J)	内蔵アンプ+フロントスピーカー (CD-RB20J)	内蔵アンプ+リアスピーカー (CD-RB20J)
外部アンプ (PRS-X220J)	外部アンプ (PRS-X220J)	外部アンプ (PRS-X220J)	外部アンプ (PRS-X220J)

組み合わせ例 1	○	○	○	○	○	○	○	○	○
組み合わせ例 2	○	○	○	○	○	○	○	○	○
組み合わせ例 3	○	○	○	○	○	○	○	○	○
組み合わせ例 4	○	○	○	○	○	○	○	○	○
組み合わせ例 5	○	○	○	○	○	○	○	○	○
組み合わせ例 6	○	○	○	○	○	○	○	△	○
組み合わせ例 7	○	○	○	○	○	○	○	○	○

△印：
組み合わせで使用すると、外部機器（ビデオやDATなど）の音声を聞くことができます。

接続 3 本機のスピーカーリードにサブウーファーを接続する場合 (1)

——詳しくはお買い上げの販売店にお問い合わせください——

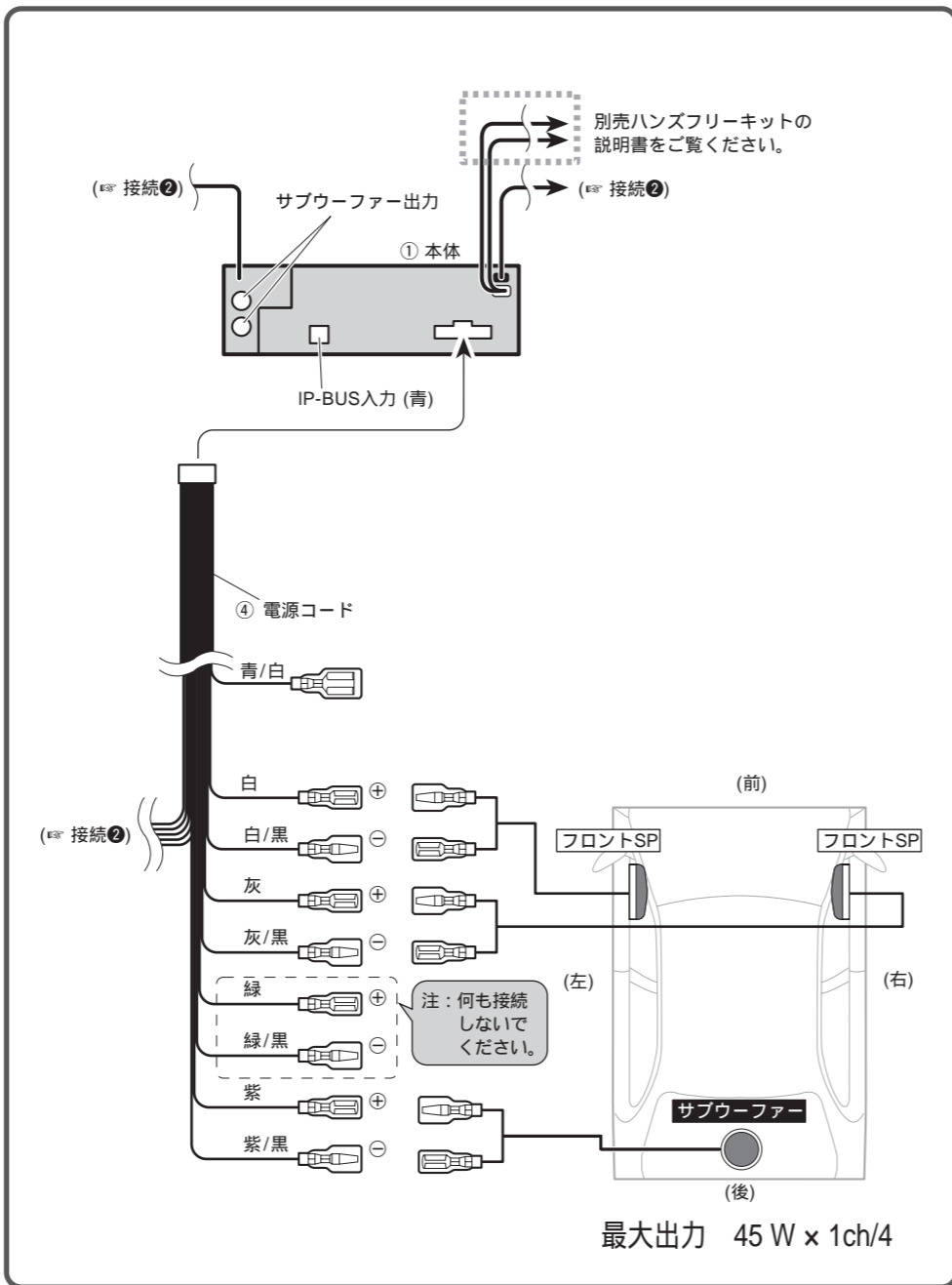

接続 4 本機のスピーカーリードにサブウーファーを接続する場合 (2)

——詳しくはお買い上げの販売店にお問い合わせください——

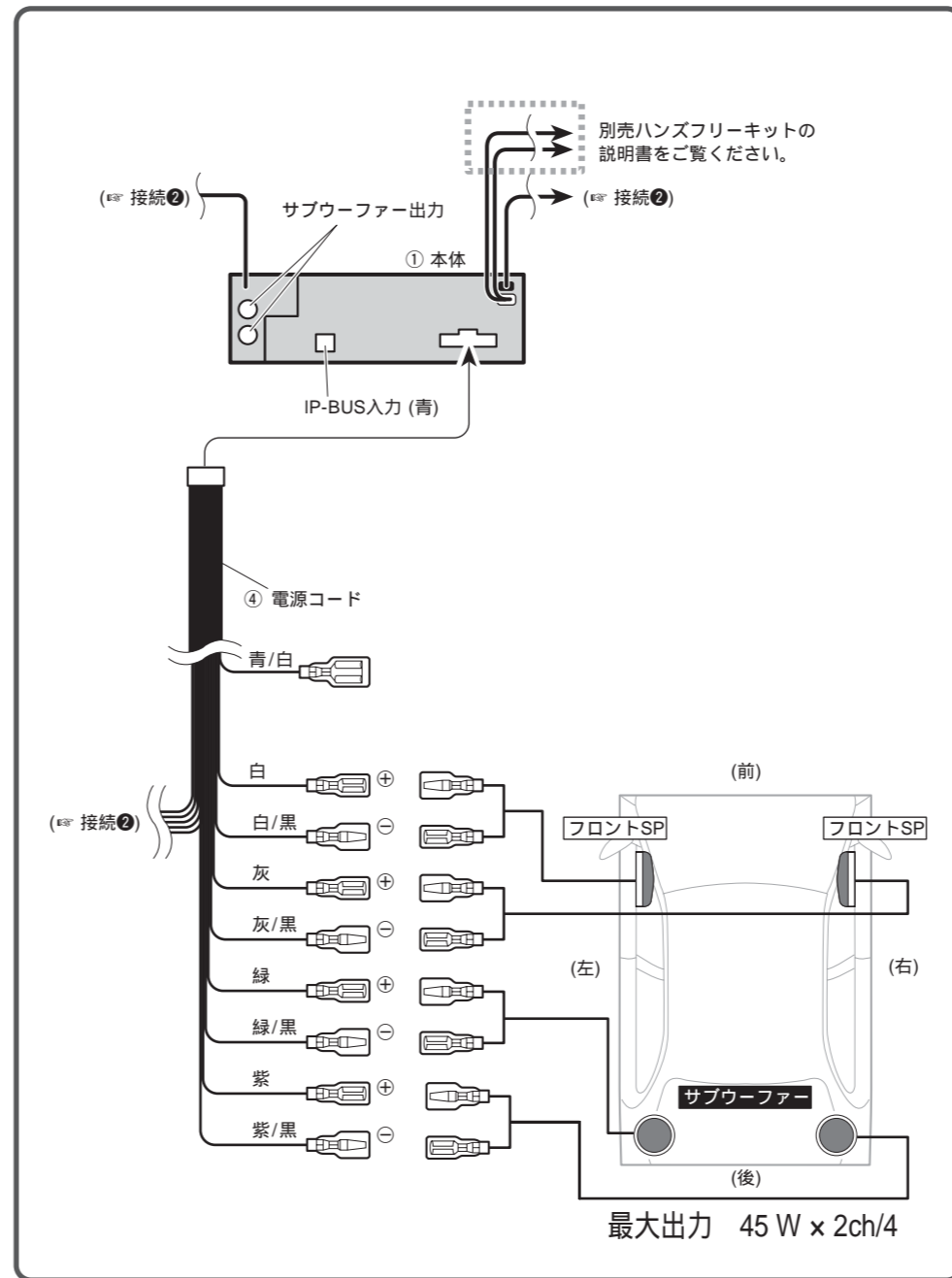

接続 5 本機のスピーカーリードにサブウーファーを接続する場合 (3)

——詳しくはお買い上げの販売店にお問い合わせください——

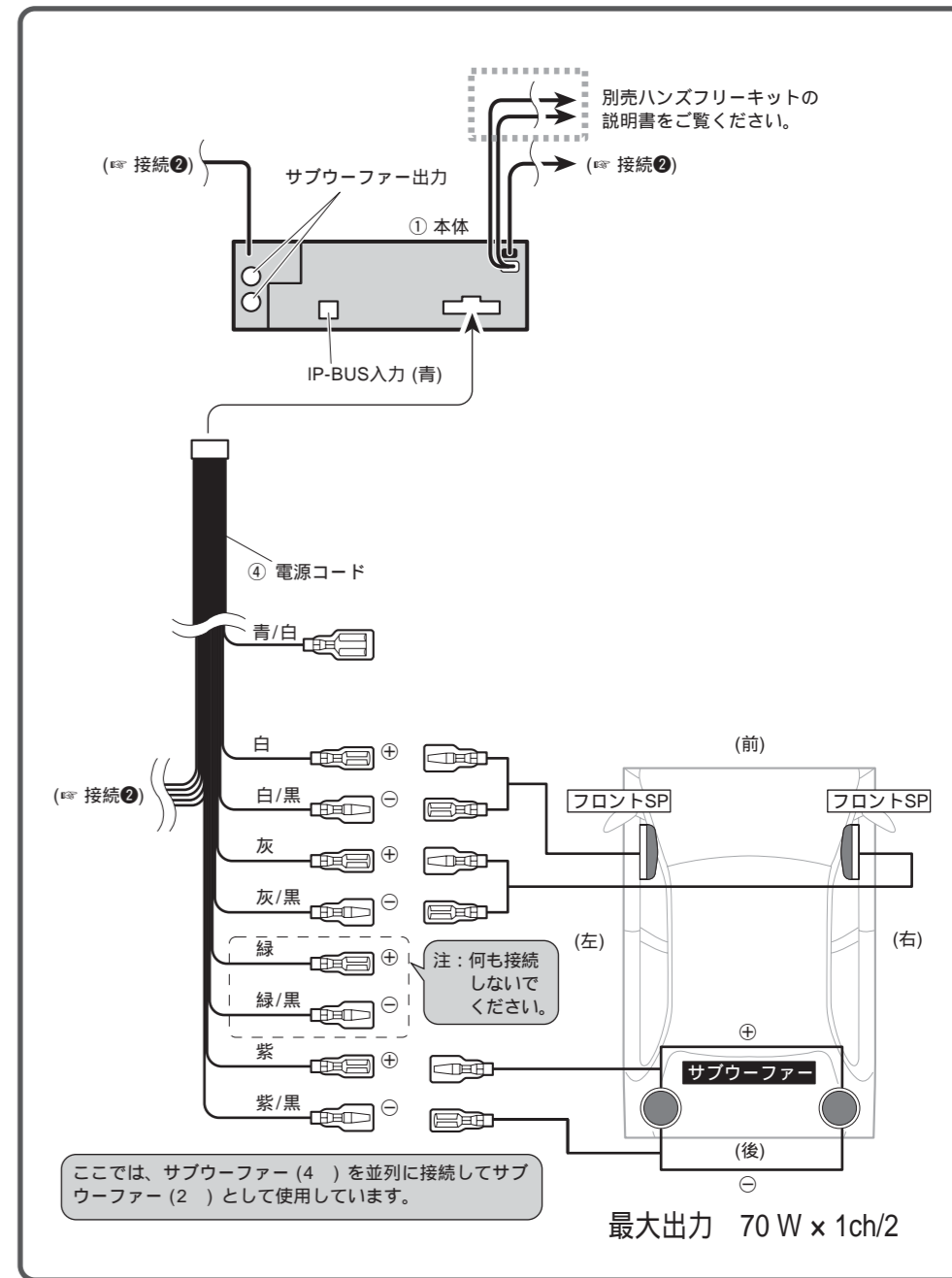

取付 1 取り付けの前に知ってほしいこと

取り付け上のご注意

本機の性能を十分に発揮するために、水平に対して60度以内の角度で取り付けてください。

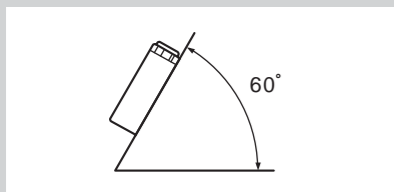

必ず本機および取付キットに付属の部品を指定通りに使用してください。指定以外の部品を使用すると、機器内部の部品をいためたり、しっかりと固定できずに外れたりして危険です。

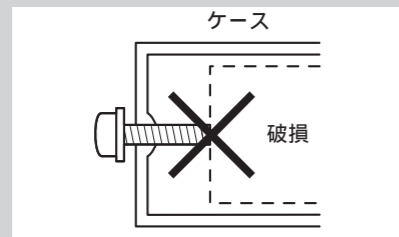

取り付けのポイント

取り付け、固定する前に

まず仮接続を行い、本機が正常に動作することを確認してから、取り付けを行ってください。正常に動作しない場合は、接続に間違いがないか、もう一度チェックしてください。

取付キットを別売しています

車種や年式によっては、別売のバイオニア取付キットを使用しないと、取り付けられないこともあります。当社では車種別専用取付キットを用意してありますので、販売店にご相談ください。

ダッシュボード下へ取り付ける場合は、Dサイズ用汎用取付ケースやアンダーダッシュ用取付キットをご使用ください。

リモコンの取り付けのポイント

両面テープを貼り付ける前に

両面テープを貼り付ける場所は、汚れをよくふきとってください。

取付キットを別売しています

当社では、リモコンを助手席のシートレールにアームで取り付けることができる、システムコミュニケーター マウンティングアーム「AD-R60」を別売していますので、販売店にご相談ください。

取り付け角度について

マウンティングベースは、リモコンをセットしたときにリモコンが水平または上向きになるように取り付けてください。

取付 2 本体を取り付ける

取付 3 リモコンを取り付ける

リモコンのセットのしかた

“カチッ”と音がするまでリモコンをマウンティングベースに押し込んでください。

横置きにセットする場合

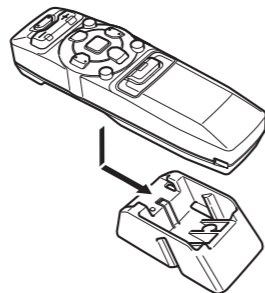

縦置きにセットする場合

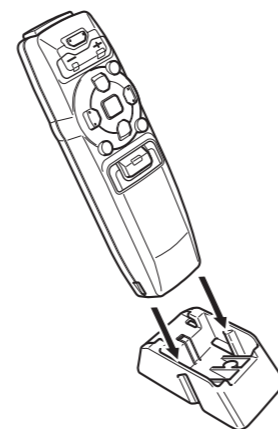

マウンティングベースだけで取り付ける場合

1 マウンティングベースを取り付ける

付属の両面テープを使用して、マウンティングベースを取り付け場所に貼り付けます。

⑥ マウンティングベース

⑦ 両面テープ

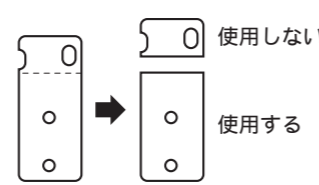

助手席

動作確認 1 動作を確認する

接続・取り付けが終わったら、次の操作を行って、本機が正常に動作することを確認してください。

1 接続・取り付けをもう一度確認する

確認

接続・取り付けに誤りがないか、各コネクタは確実に接続されているか、もう一度、目で見て確認してください。

2 車のエンジンをかける

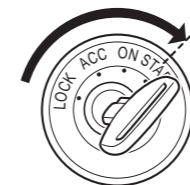

3 本機の動作を確認する

(☞ 取扱説明書)

1 車のラジオ、小物入れなどを取り外す

ラジオ、小物入れなどを取り外し、それらを止めているブラケットを取り外します。そのブラケットを使用して、本機を取り付けます。

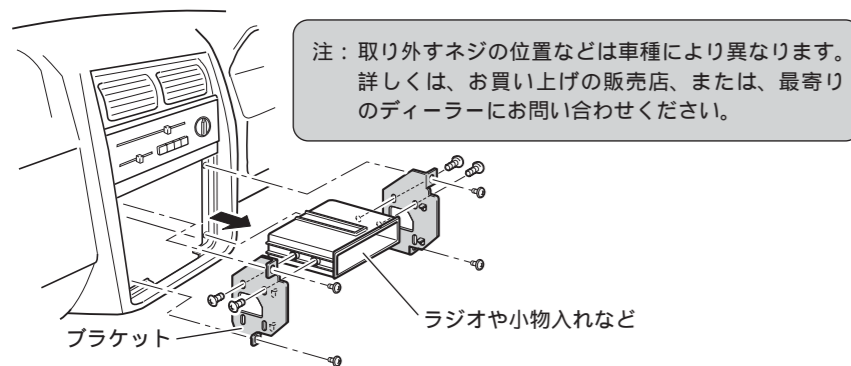

2 ネジ止めする位置を確認する

ブラケットを本機に重ねて、ネジ穴が合う位置を確認してください。ブラケットのネジ穴は次のタイプがあります。

トヨタ車の場合

トヨタ車ブラケット

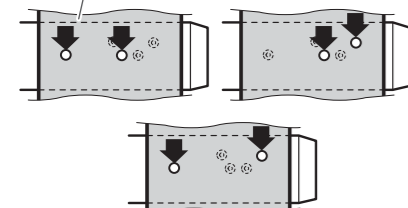

日産車の場合

日産車ブラケット

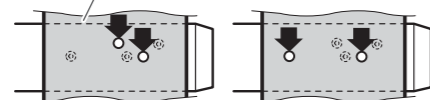

3 ブラケットを付属のネジで取り付ける

左側、右側、それぞれ2カ所ずつ、付属のネジでネジ止めして、元通り車に取り付けます。

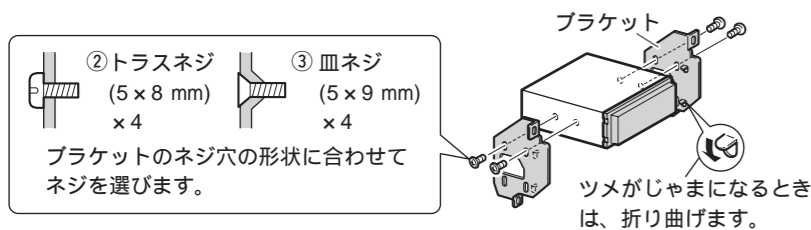

1 「AD-R60」に付属のブラケット (A) をマウンティングベースに取り付ける

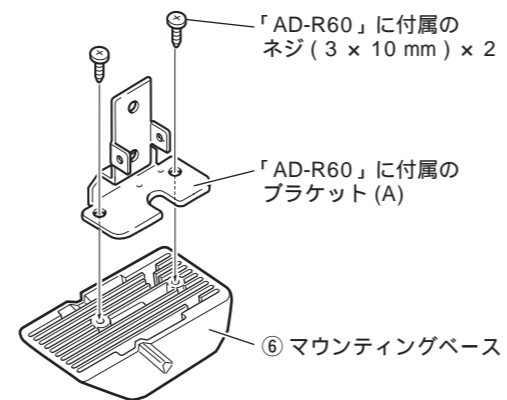

2 「AD-R60」を車に取り付ける

「AD-R60」の取付説明書を参考にして、車に取り付けます。

