

# 接続・設定ガイド

本書では、下記について説明しています。

STEP  
1

## アンテナ線と接続する P. 2-3

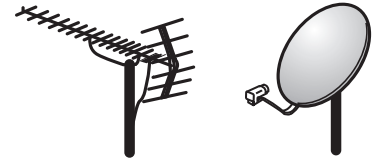

STEP  
2

## テレビと接続する P. 4-5

ここでは、以下のケーブルを使って接続する方法について説明しています。

- HDMIケーブルを使って接続する
- D端子ケーブルと映像・音声コードを使って接続する
- S映像ケーブルと映像・音声コードを使って接続する

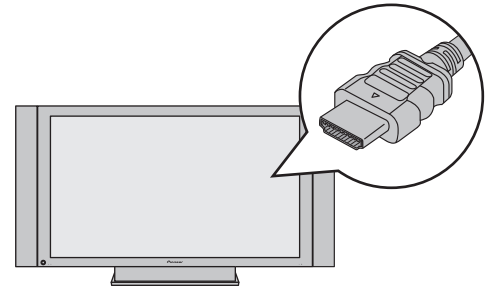

STEP  
3

## 準備する P. 6

ここでは、本機をお使いになる前の準備について説明しています。

- リモコンに電池を入れる
- B-CASカードをセットする
- 電源を入れる

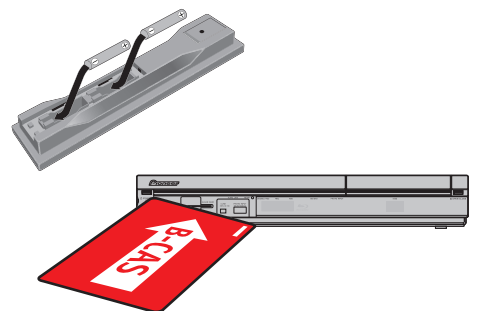

STEP  
4

## 設定する P. 7-8

### 準備完了

録画と再生の基本的な操作については、「かんたんガイド」をご覧ください。

# STEP 1 アンテナ線と接続する

ここでは、本機とアンテナ線、およびテレビとアンテナ線を接続する方法について説明しています。A、B、またはCのいずれかの方法を選んでください。また、アンテナ線を接続する前に以下のことを確認してください。

- アンテナが設置されている状況によって、接続する方法が異なります。あらかじめ状況を確認してください。

## 個別にUHF/VHF/BSアンテナを設置しているとき…………… 接続A

地上デジタル放送受信用のUHFアンテナ、およびBS・110度CSデジタル放送受信用のアンテナが設置されているか確認してください。

## 共同で放送を受信している(マンションなど)とき…………… 接続B

地上デジタル放送、およびBS・110度CSデジタル放送の信号が配信されているか、マンションの管理者に確認してください。

## ケーブルテレビチューナーと接続して放送を受信するとき…………… 接続C

ケーブルテレビによって接続する方法や受信できる放送は異なります。詳しくは、ご契約されているケーブルテレビ事業者にお問い合わせください。

- 接続する方法によって以下の市販品が必要です。あらかじめお近くの販売店でお買い求めください。

- アンテナケーブル
- 衛星放送用同軸ケーブル
- 分波器
- 分配器

- VHF/UHF/地上デジタルのアンテナ入力が1つになっているテレビのときは、別冊の「取扱説明書」176、177ページをご覧ください。

## A 個別にUHF/VHF/BSアンテナを設置しているとき

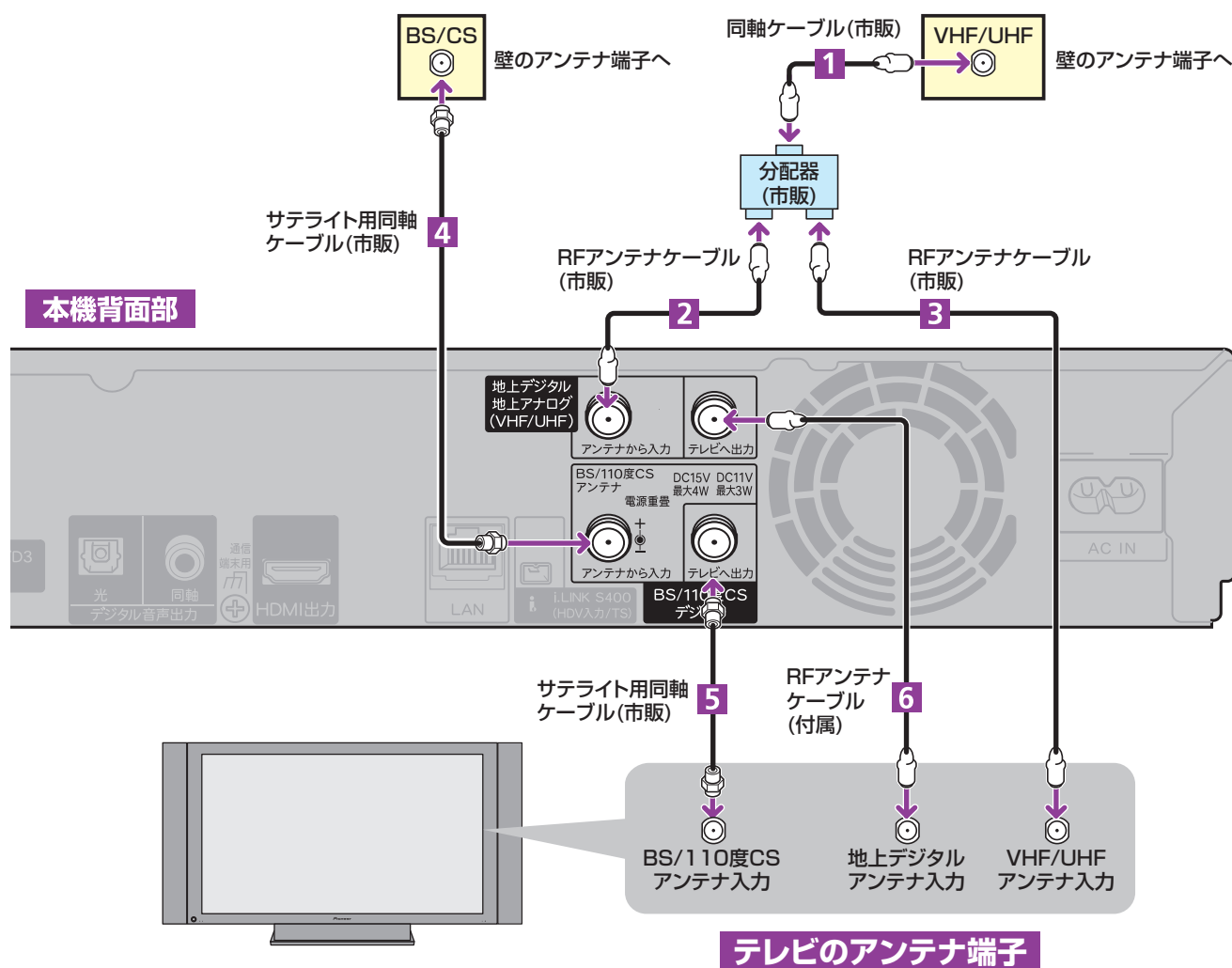

## B 共同で放送を受信している (マンションなど)とき

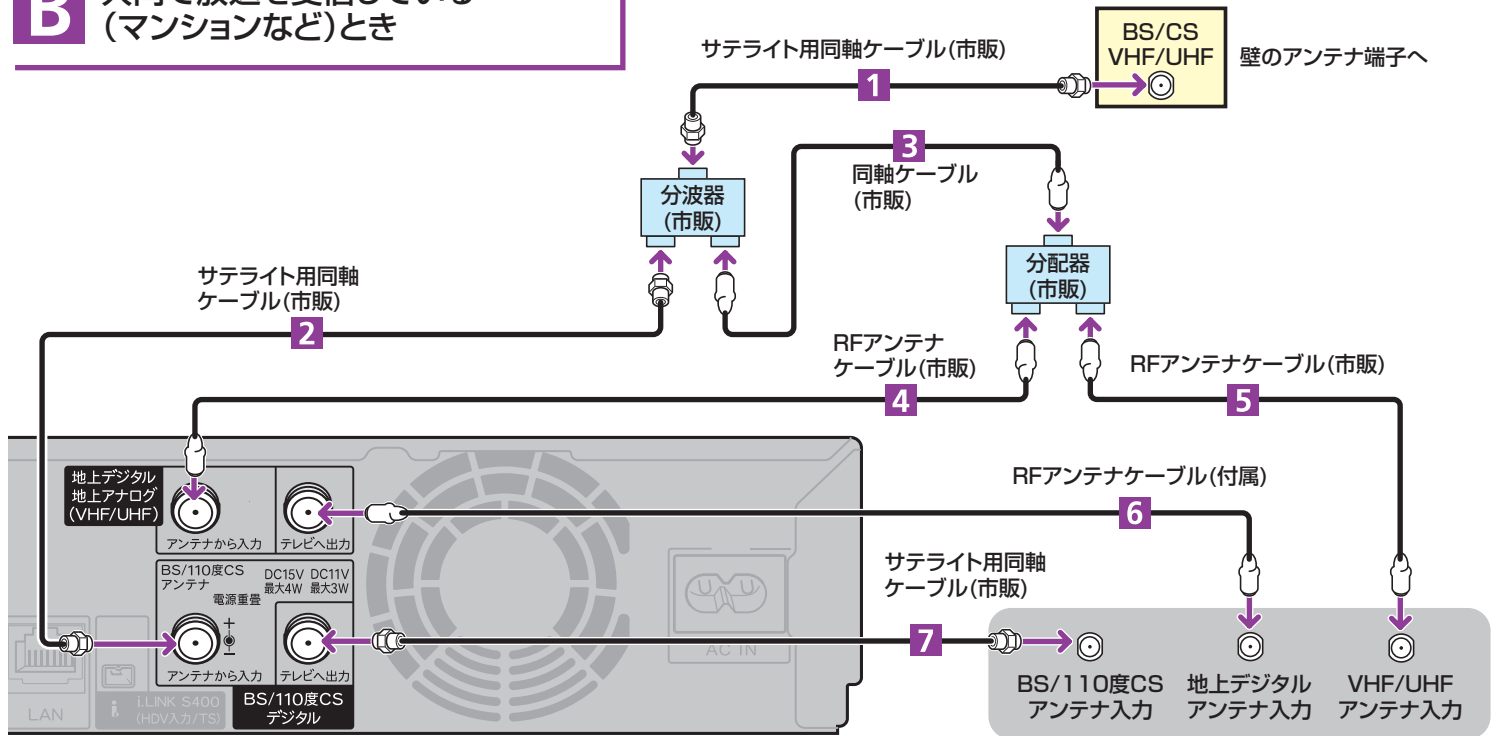

本機背面部

テレビのアンテナ端子

## C ケーブルテレビチューナーと 接続して放送を受信するとき

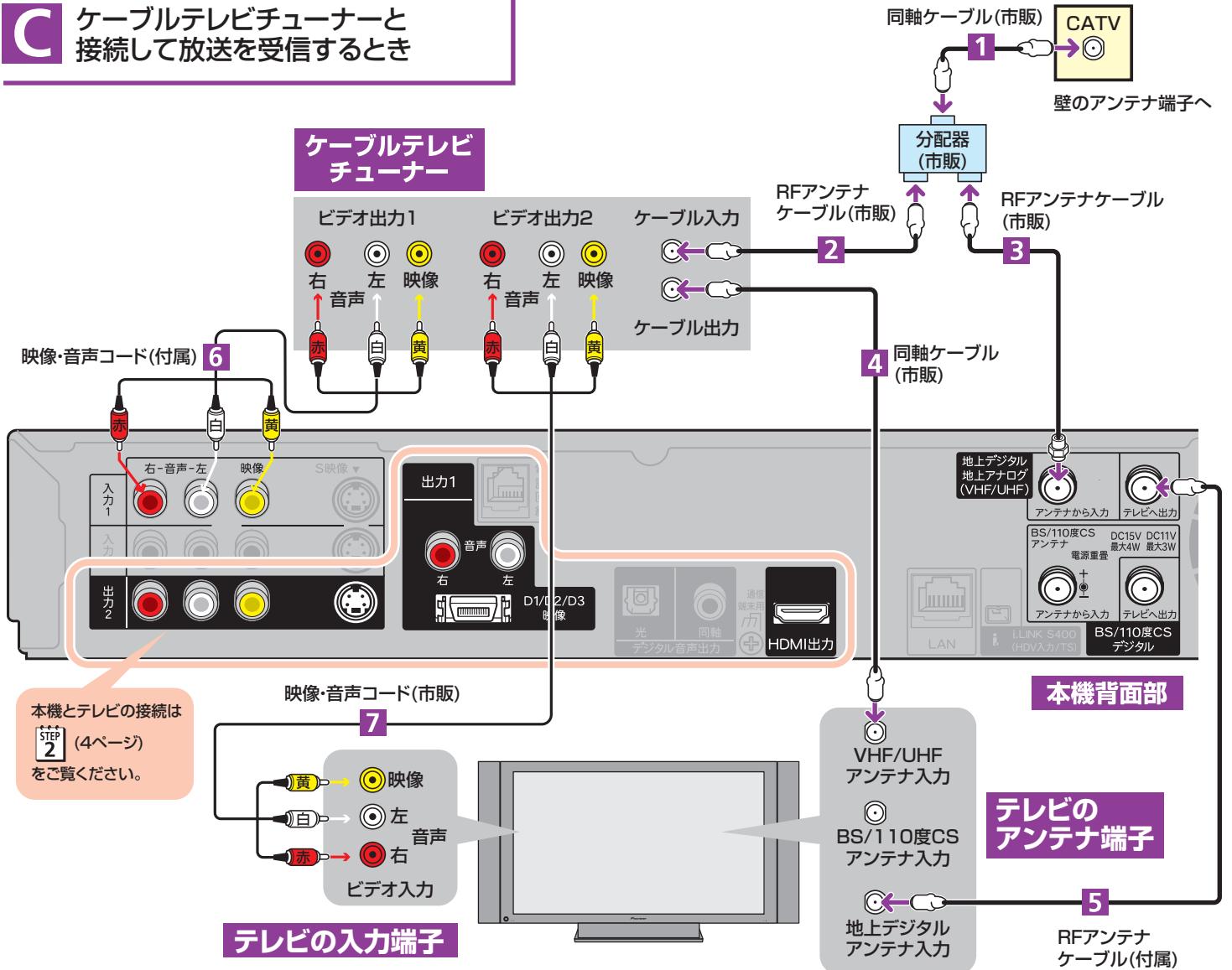

本機とテレビの接続は  
STEP 2 (4ページ)  
をご覧ください。

本機背面部

テレビの  
アンテナ端子

テレビの入力端子

## STEP 2 テレビと接続する

ここでは、本機とテレビを接続する方法について説明しています。テレビの映像/音声入力端子を確認して、最も良い画質で出力できるケーブルを使って接続する方法をお勧めします。

- 接続する方法によって市販品のケーブルが必要です。あらかじめお近くの販売店でお買い求めください。
- A、B、またはCのいずれか1つの方法を選んで接続してください。すべてのケーブルを使って接続する必要はありません。

### 画質について

ハイビジョン画質を出力するには、HDMIケーブルまたはD端子ケーブルで接続します。



HDMIケーブル(付属)



D端子ケーブル(市販)

## A HDMIケーブルを使って接続する

映像と音声を、劣化のないデジタル信号でHDMI対応テレビに伝送できます。HDMI対応テレビの取扱説明書もあわせてご覧ください。

### 本機背面部

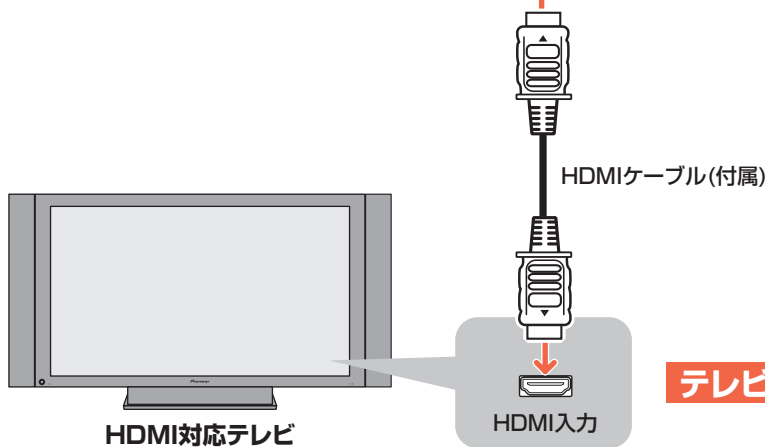

テレビの入力端子

## HDMI 出力に切り換える

- HDMI出力端子とD映像出力端子の両方にケーブルを接続したときは、映像出力する端子をリモコンで切り換えてください。(HDMI出力端子とD映像出力端子の両方からは映像は出力されません。)
- HDMIケーブルのみ接続して本機の電源をオンにした場合、接続したテレビの電源が入っているときは自動的にHDMI出力に切り換わります。(D映像ケーブルが接続されている場合は、自動で切り換わりません。)

### 1 本機の電源をオンにする

電源のボタンを押してください。



### 2 HDMI切換ボタンを押す

表示が「H-OP」になるまで押し続けます。(再度押し続けるとD映像出力「D-OP」に戻ります。)

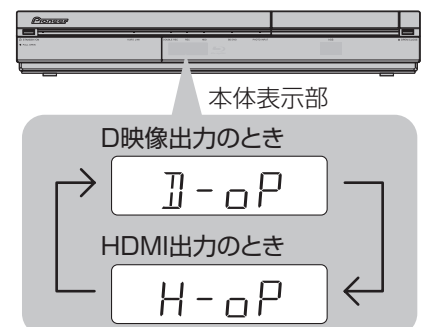

## B D端子ケーブルと映像・音声コードを使って接続する

市販のD映像ケーブルを使って接続します。

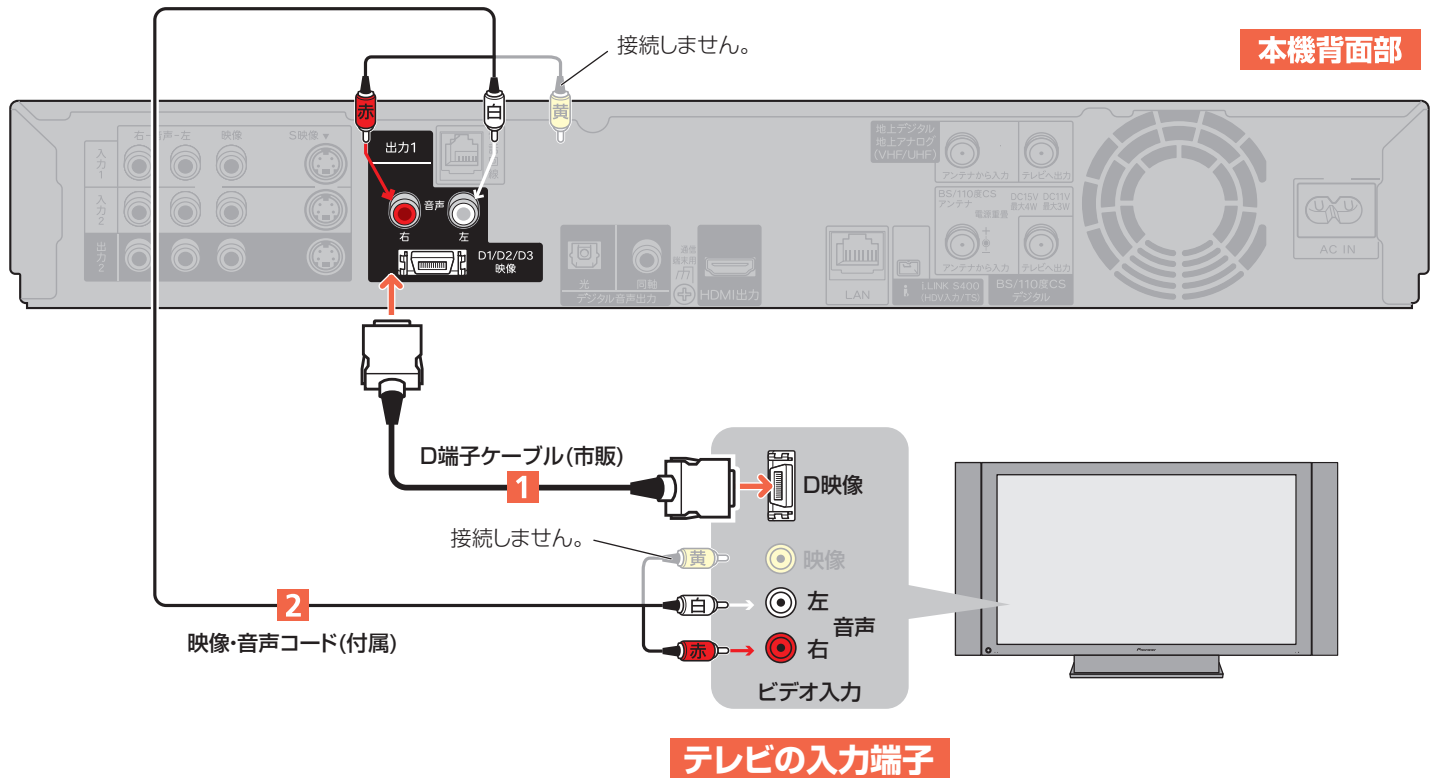

## C S映像ケーブルや映像・音声コードを使って接続する

市販のS映像ケーブルや、付属の映像・音声コードを使って接続します。この接続では、ハイビジョン画質は出力できません。

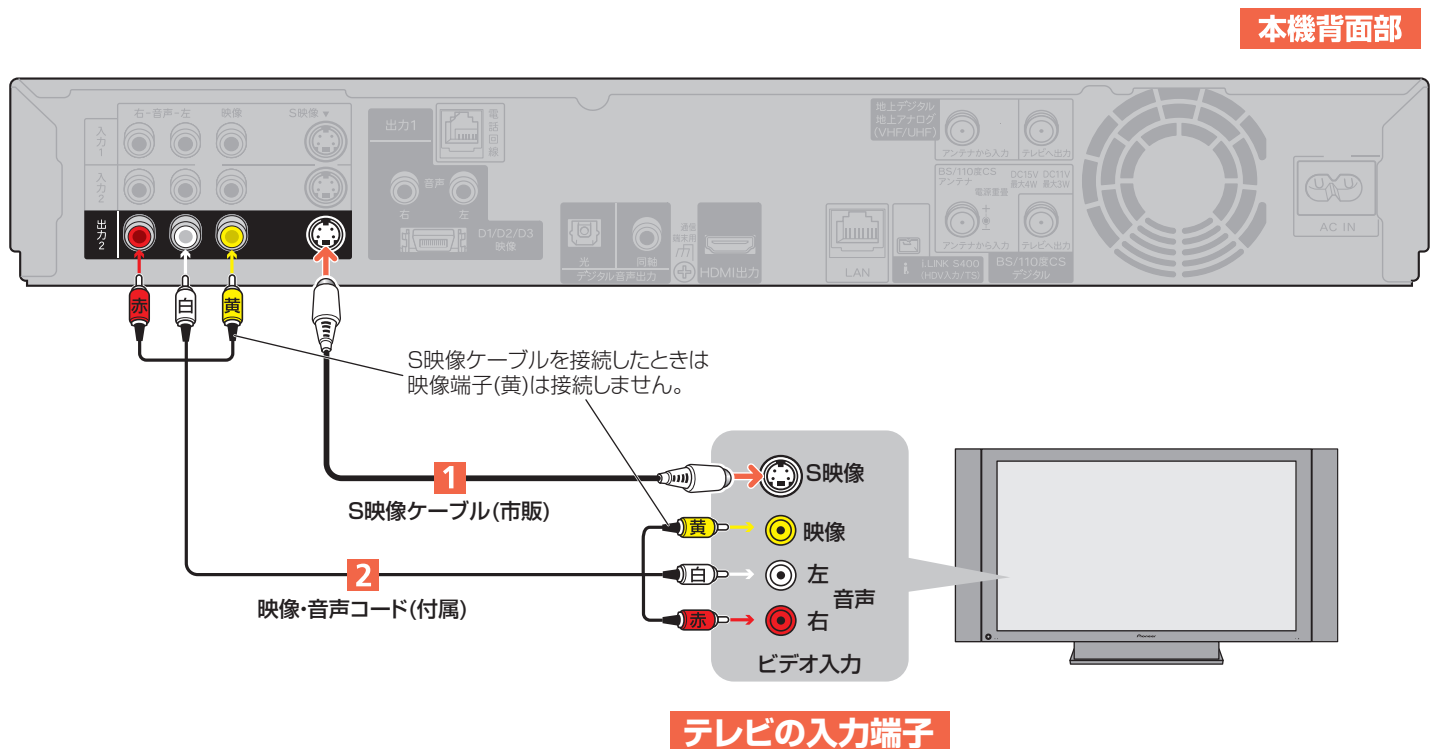

# STEP 3 準備する

## A リモコンに電池を入れる

### 1 裏ぶたを開ける

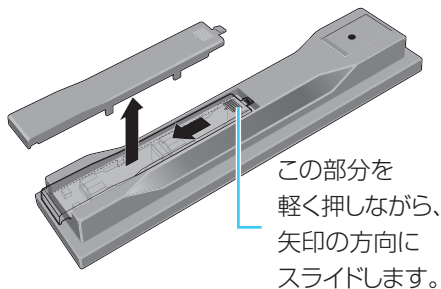

### 2 付属の乾電池〈単3形×2個〉を入れる

収納部の⊕⊖の表示どおりに正しく入れてください。

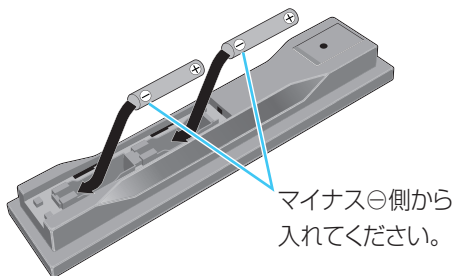

### 3 裏ぶたを閉める

カチッと音がするまで確実に閉めてください。

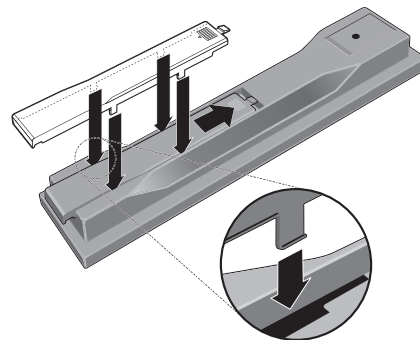

## B B-CAS(ビーキャスト)カードを挿入する

デジタル放送(地上/BS/110度CS)はB-CASカードがないと受信できません。**必ず付属のB-CASカードを本機に挿入してください。**

### B-CASカード挿入口

B-CASカードを表面の矢印の方向に、奥まで確実に挿入してください。

◀ PULL OPEN の左側に指をかけて、手前に引いてドアを開けます。

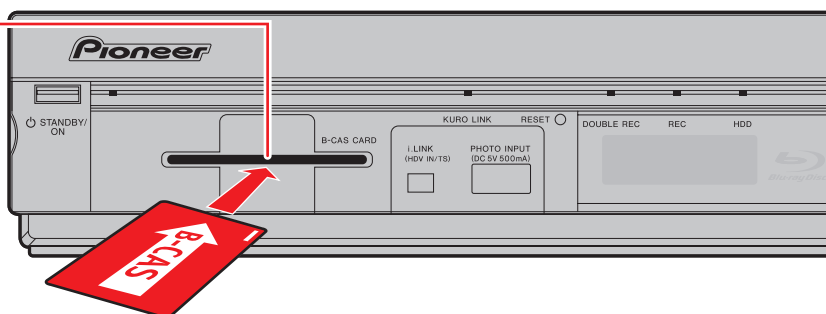

## C 電源を入れる

### 1 電源コードを本体に接続する

コンセントに差し込む前に、電源プラグの保護キャップをはずしてください。

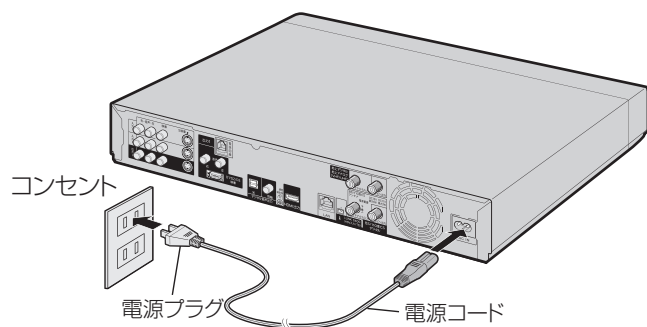

### 3 次に本機の電源をオンにする 電源のボタンを押してください。



### 4 テレビの入力を切り換える

以下の画面が映るように、テレビの入力切換ボタンで切り換えてください。

#### ■初期設定

本機(レコーダー)へのアンテナ線の接続はお済みですか?

お済みでない場合は、一旦電源を切り、「接続・設定ガイド」、または「取扱説明書」に従って正しく接続してください。

次へ

[決定]ボタンで次の画面へ

### 2 最初にテレビの電源をオンにする

## 1 決定ボタンを押す

次の画面に進みます。



## ■初期設定

本機(レコーダー)へのアンテナ線の接続はお済みですか？

お済みでない場合は、一旦電源を切り、「接続・設定ガイド」、または「取扱説明書」に従って正しく接続してください。

次へ

[決定]ボタンで次の画面へ

## 2 BS・110度CS用アンテナ線を接続するかどうかを設定する



## ■初期設定

BS・110度CSデジタルアンテナを接続しますか？

する

しない

- ・ **する** : BS・110度CS デジタル放送用アンテナ線を接続しているときに選びます。BS・CS アンテナ電源の供給は、自動的に「オート」に設定されます。BS 受信強度が低い(60 以下)ときは、別冊の**取扱説明書 195ページ**をご覧ください。
- ・ **しない** : BS・110度CS デジタル放送用アンテナ線を接続していないときに選びます。BS・CS アンテナ電源は「切」に設定されます。

## 3 お使いのテレビに合わせて↑↓←→ボタンで項目を設定して、決定ボタンを押す

お使いのテレビにより画面が異なります。

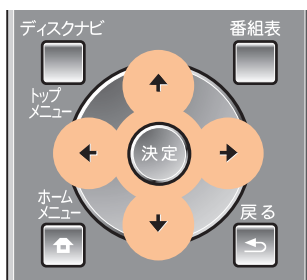

## HDMI対応テレビとHDMIケーブルで接続したとき

お住まいの地域の郵便番号でチャンネルを設定します。

⇒**取扱説明書 196ページ**

## ■初期設定

お住まいの地域の郵便番号に合わせて、地上デジタル放送のチャンネルを自動設定します。

お住まいの地域の郵便番号を入力してください。

— — — — —

入力決定

分からない

## テレビと本機を映像・音声コード、S映像ケーブル、またはD端子ケーブルで接続したとき

テレビのタイプ、端子名、郵便番号などを設定します。

⇒**取扱説明書 195ページ**

## ■初期設定

接続したテレビのタイプを選択してください。

ハイビジョン対応テレビ

ハイビジョン非対応テレビ

わからない

## 4 決定ボタンを押して設定を終了する

すべての項目を設定すると、以下の画面が表示されます。



## 5 地上A、地上D、BS、またはCSボタンを押して、放送が受信できるか確認する

数字ボタン(1~12)またはチャンネルボタンで選局します。

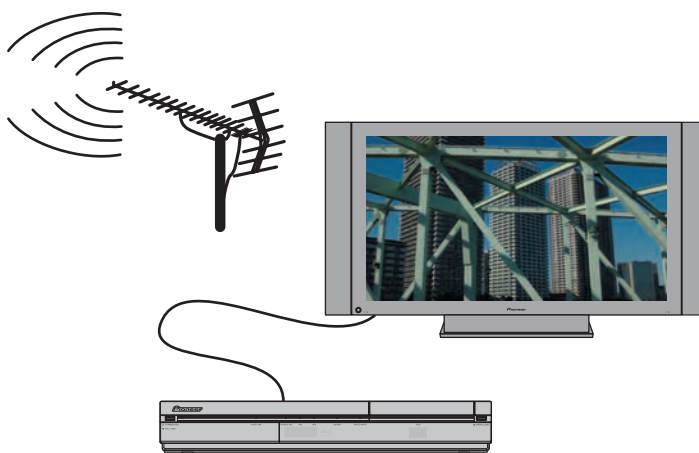

これで接続と設定ができました。

録画および再生の基本的な操作については「かんたんガイド」をご覧ください。

接続、設定についてお困りのとき 下記弊社ホームページもご覧ください。

### かんたん接続・設定ガイド

[http://pioneer.jp/support/manual/WD700\\_WD900/](http://pioneer.jp/support/manual/WD700_WD900/)

お取り扱いについてお困りのとき

### カスタマーサポートセンター

【受付時間】

月曜～金曜 9:30～18:00、

土曜・日曜・祝日 9:30～12:00、13:00～17:00

(弊社休業日を除きます。)



0120-944-222

フリーコール 一般電話 03-5496-2986

※フリーコールは、携帯電話・PHSからはご利用になれません。一般電話は、携帯電話・PHSからご利用可能ですが、通話料がかかります。