

**重
要**

地図ディスクの確認 ----- 11 ページ

再生できるディスクの種類 ---- 7 ページ

Pioneer

DVD-VIDEOカード

CNVC-1000 II

取扱説明書

carrozeria

目次 5 ページ

安全のために必ずお守りください

ご使用前にこの取扱説明書と、ナビゲーション本体に付属の「安全上のご注意」をよくお読みの上、正しくお使いください。

お読みになった後は、いつでも見られるところに必ず保存してください。

絵表示について

この取扱説明書および製品への表示は、製品を安全に正しくお使いいただき、あなたや他の人々への危害や財産への損害を未然に防止するために、いろいろな絵表示をしています。その表示と意味は次のようになっています。

表示内容を無視して、誤った使いかたをしたときにおよぼす危害や損害の程度を次の表示で区分し、説明しています。



警告

この表示の欄は、「人が死亡または重傷を負う可能性が想定される内容」を示しています。



注意

この表示の欄は、「人が傷害を負う可能性が想定される内容および物的損害のみの発生が想定される内容」を示しています。

お守りいただく内容の種類を次の絵表示で区分し、説明しています。



注意

このような絵表示は、注意(警告を含む)しなければならない内容です。



禁止

このような絵表示は、禁止(やってはいけないこと)の内容です。



必ず行う

このような絵表示は、必ず行っていただく強制の内容です。

安全上のご注意 (ナビゲーション本体に付属の「安全上のご注意」もお読みください。)

警告

[使用方法]

運転中に操作をしない



禁止

画面を長く見る必要がある複雑な機能は、自動車の運転中に操作をしないでください。前方不注意となり交通事故の原因となります。操作は、必ず安全な場所に車を停車させて行ってください。また運転中、画面を注視する時間は必要最低限としてください。

走行中にテレビやビデオを見ない



禁止

運転者がテレビやビデオを見るときは、必ず安全な場所に車を停車させてください。走行中にテレビやビデオを見ると前方不注意となり、交通事故の原因となります。

[異常時の処置]

故障のまま使用しない



禁止

画面が映らない、音が出ないなどの故障の状態で使用しないでください。必ずお買い上げの販売店にご相談ください。そのままご使用になると事故・火災・感電の原因となります。

異常のまま使用しない

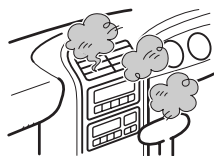

禁止

万一、煙が出る・変なおいがする・内部に異物が入った・水がかかったなど異常が起きましたら、ただちに使用を中止し、必ずお買い上げの販売店にご相談ください。そのままご使用になると事故・火災・感電の原因となります。

主な特長

クルマの中があなたのプライベートシアターに

DVD-VIDEOカードをナビゲーション本体のPCカードスロットにセットすることにより、ナビゲーション本体でDVDビデオの再生が可能になります。高画質・高音質のDVDビデオを車内で楽しめます。

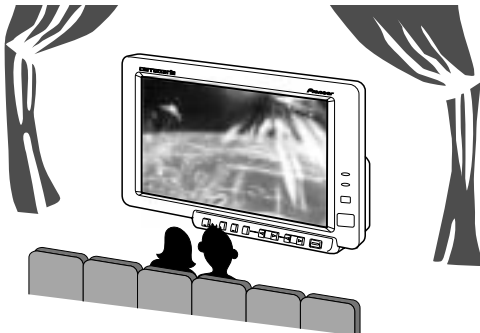

お知らせ

本製品は、PCMCIA TypeII規格に対応したPCカードスロットを搭載しているパイオニア製のナビゲーションシステムの中で、本製品に対応しているナビゲーションシステムでご使用になれます。(AVIC-D919/AVIC-D909ではご使用になれません。)

DVDの便利な機能

見たい場面をすばやく探せます

タイトルやチャプターの番号を指定したり、時間を指定したりして、お好みの場面を再生することができます。(25、27ページ)

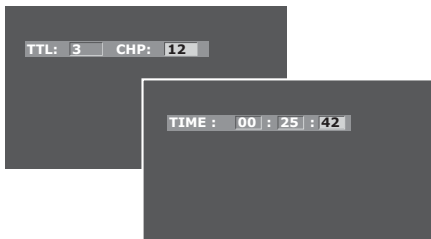

お好みのアングルが選択できます

プロゴルファーのスウィングを色々な角度から研究する。アイドルのコンサートを様々なカメラアングルで楽しむ。一枚のDVDビデオをお好みのアングルで楽しむことができます。(29ページ)

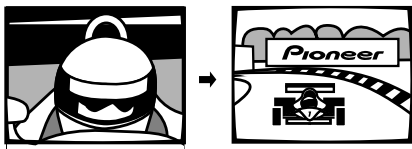

お好みの音声・字幕が選択できます

気軽に楽しみたいときは日本語で、名作をじっくり味わいたいときは、オリジナルの音声と日本語の字幕で。気分によってお好みの字幕と音声の組み合わせを選べます。(32、33ページ)

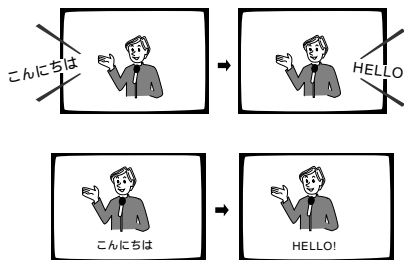

お知らせ

再生するDVDビデオにより、収録されている音声や字幕、アングル数は異なります。DVDビデオに複数の音声や字幕、アングルが収録されていない場合は、これらの切り換えはできません。(8ページ)

目次

本製品の構成	6
ご使用前に知ってほしいこと	7
上手にご使用いただくために	7
再生できるディスクの種類	7
DVDに表示されているマークの意味	8
ディスクのしくみを理解しよう	8
著作権および登録商標	9

第1章 準備する

準備 : 補助金具を取り付ける	10
準備 : 地図ディスクを確認する	11
準備 : DVD-VIDEOカードをセットする	13
準備 : TVモニターと接続する	14
AVIC-D9900、TV-W8800、TV-W8000、 AVX-P7000CDに接続する場合	15
AVX-P7700W、AVX-P7000W に接続する場合	15
TVM-W8000に接続する場合	16
AVX-P505に接続する場合	16
準備 : リモコンに電池をセットする	17
準備 : リモコンの各部の名称とはたらき	18
リモコンの使いかた	18
ボタン名とはたらき	18
リモコン操作中に表示される 禁止マークについて	19

第2章 ディスクを再生する

ディスクをセットして再生する	20
音量を調整する	21
一時停止する	21
再生を停止する	21
停止したところから再生する (リジューム機能)	22
DVDディスクに収録されている メニュー画面を表示させる	23
見たい場面を探す	24
早送り/早戻しする	24
前後のチャプターへジャンプする	24
タイトルやチャプター番号を 直接指定して再生する	25
時間で探す	27

特殊な再生	28
静止画を見る	28
スローで見る	28
コマ送りで見ると	29
アングルを変えて見る (マルチアングル)	29
繰り返し見る(リピート再生)	30

第3章 設定を変更する

再生中に字幕や音声の設定を変える	32
字幕の言語を切り換える	32
音声の言語を切り換える	33
ディスクの情報を見る	34
初期設定を変更する	35
初期設定画面を表示する	35
設定できる項目	35
音声の言語を設定する (1. AUDIO LANGUAGE)	36
字幕の言語を設定する (2. SUBTITLE LANGUAGE)	37
メニュー画面の言語を設定する (3. MENU LANGUAGE)	38
パスワードを設定する (4. SET PASSWORD)	39
画面の縦横比を設定する (5. DISPLAY OPTIONSのMODE)	41
設定による画面表示の例	42
アングルアイコンを変更する (5. DISPLAY OPTIONSのANGLE ICON)	43
視聴制限を変更する (6. PARENTAL CONTROL)	44

第4章 付録

故障かな?と思ったら	46
パスワードに関するエラーメッセージ	47
パスワードを忘れたときは	47
ディスクの取り扱いかた	48
DVD-VIDEOカードの取り扱いかた	50
保証とアフターサービス	51
仕様	51

本製品の構成

次の付属品がそろっているか、ご確認ください。

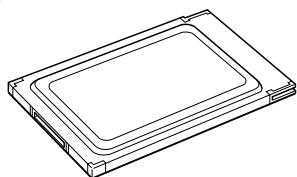

DVD-VIDEOカード
Copyright 1999-2000
MARGI Systems, Inc.

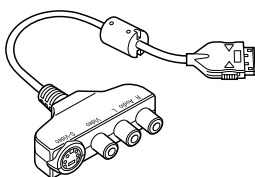

AVアダプター

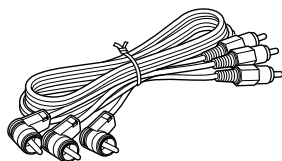

RCA AVケーブル
<白・赤・黄、3m>

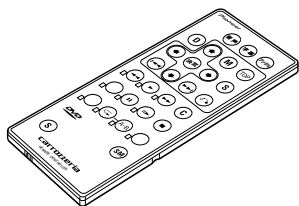

カードリモコン



リチウム電池(CR2025)

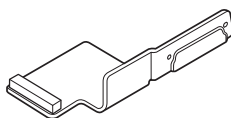

補助金具

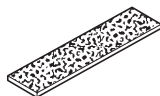

マジックテープ
(かたい方)

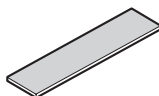

マジックテープ
(やわらかい方)



取扱説明書(本書)



お客様登録カード

ご使用前に知ってほしいこと

上手にご使用いただくために

安全走行のために

本製品では、安全のため、走行中にDVDビデオの映像を見ることができないようになっています。(走行中は次のようなメッセージが画面に表示されます。)

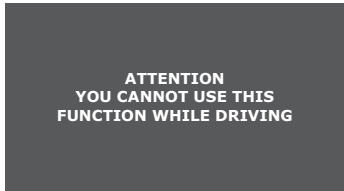

ATTENTION
YOU CANNOT USE THIS
FUNCTION WHILE DRIVING

安全な場所に停車してパーキングブレーキをかけ、メッセージが消えてから、DVDビデオの映像をお楽しみください。

バッテリー上がりを防ぐために

本製品を使用してDVDビデオをご覧になるときは、必ず車のエンジンをかけてください。エンジンがかかっていないときに本製品を使用すると、バッテリーが消耗します。

DVDビデオディスク再生中は

DVDビデオディスク再生中は、ナビゲーションの機能は使用できません。(音声による操作や、携帯電話のハンズフリー操作も行えません。)

再生できるディスクの種類

本製品を取り付けたナビゲーション本体では、次のDVDビデオディスクをアダプターなしで再生することができます。

再生できるディスクの

種類とマーク

	大きさ/再生面	最大再生時間
DVDビデオ 	DVDビデオ	(MPEG2方式)
	12cm/片面 1層	133分
	2層	242分
	12cm/両面 1層	266分
2層	484分	
	DVDビデオ	(MPEG2方式)
	8cm/片面 1層	41分
	2層	75分
	8cm/両面 1層	82分
2層	150分	

お知らせ

上記のマークはディスクのタイトル面、パッケージ、またはジャケットに付いています。本製品はNTSC(日本のテレビ方式)に適合しています。

ご注意

8cmディスクもアダプターなしでセットできます。アダプターは絶対に使用しないでください。

DVD-RやDVDオーディオ、ビデオCD、音楽用CDは再生できません。本製品を使用することで再生できるのは、上記マークの付いたDVDビデオディスクのみです。

DVDビデオディスクでも、リージョン番号(8ページ)が異なるディスクは再生できません。

DVDに表示されているマークの意味

DVDディスクのタイトル面やパッケージには、以下のようなマークが表示されています。それぞれのマークはそのディスクに記録されている映像または音声のタイプ、使える機能を表わしています。

マーク	意味
	音声のトラック数を表わします。 映画などでは、英語・日本語など収録されている音声の言語数になります。ライブなどでは、異なる記録方式で複数の音声収録されていることもあります。
	字幕の数を表わします。 映画などに収録されている字幕の言語数になります。
	アングル数を表わします。 複数の方向(角度)から撮影された映像が収録されている場合のみ、このマークが付いています。(スポーツやライブのディスクなど)
	画面サイズ(アスペクト比：横と縦の比率)を表わします。 記録されている映像が16:9のときは、右側に4:3のテレビで見たときに表示される映像が示されています。(LB:レターボックス、PS:パンスカン 42ページ)
	DVDディスクのリージョン番号(再生可能地域番号)を表わします。 DVDディスクとDVDプレーヤーには発売地域ごとにリージョン番号が設けられており、ディスクとプレーヤー(本製品)のリージョン番号が一致しないと、再生できません。 ディスクには複数のリージョン番号が付くこともあります。本製品のリージョン番号は「2」です。リージョン番号が「2」や、「ALL」など2を含んでいるディスクを再生できます。

ディスクのしくみを理解しよう

DVDビデオでは内容をタイトルという単位で分け、さらにタイトルをチャプターという単位で分けています。映画などではふつう1つの作品が1つのタイトルに対応していて、場面ごとにチャプターで分けられています。カラオケディスクでは1曲が1タイトルとなっています。ただし、このような構成(区切りのしかた)になっていないディスクもありますので、サーチ機能を使用する際は、構成の違いにご注意ください。

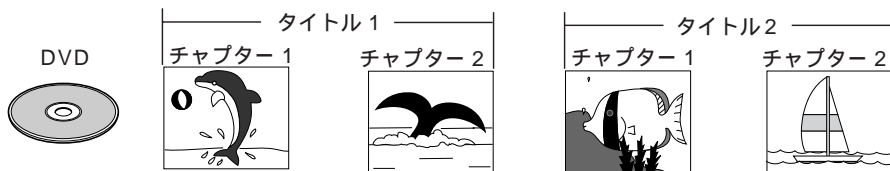



著作権および登録商標

ディスクを無断で複製、放送、公開演奏、レンタルすることは法律により禁じられています。

DVD-to-Go™は、MARGI社の登録商標です。
Copyright 1999-2000 MARGI Systems, Inc.

Margi

DTSは米国Digital Theater Systems, Inc. の登録商標です。

DOLBYステートメント

DVD-to-Go™製造にあたって、MARGI社はDolby Laboratories社から使用許諾権を取得しています。Dolby、AC3およびダブルD記号は、Dolby Laboratories社の商標です。非公開機密著作物。©1992-1997 Dolby Laboratories, Inc. All rights reserved.



MACROVISIONステートメント

本製品には、Macrovision社の著作権保護された技術が組み込まれており、同テクノロジーは米国特許権などの知的所有権で保護されています。同技術の利用にはMacrovision社の認可が必要です。また、Macrovision社が別途許可した場合以外は、家庭内での参照など限られた用途でのみ同技術の利用が許可されています。同技術のリバース・エンジニアリング/逆アセンブルは禁止します。MARGI社DVD-to-GO™カードは、Macrovision仕様書7.1, D1版に準拠しています。

準備 : 補助金具を取り付ける

DVD-VIDEOカードをナビゲーション本体にセットしたとき、カードとAVアダプターの接続部に無理な力が加わらないようにするため、ナビゲーション本体に補助金具を取り付けます。

補助金具はナビゲーション本体側面(PCカードスロット側)に取り付けます。取付アングルを止める座付きネジで、取付アングルと補助金具を一緒に取り付けてください。すでに取付アングルが取り付けられている場合は、一度座付きネジを外してください。

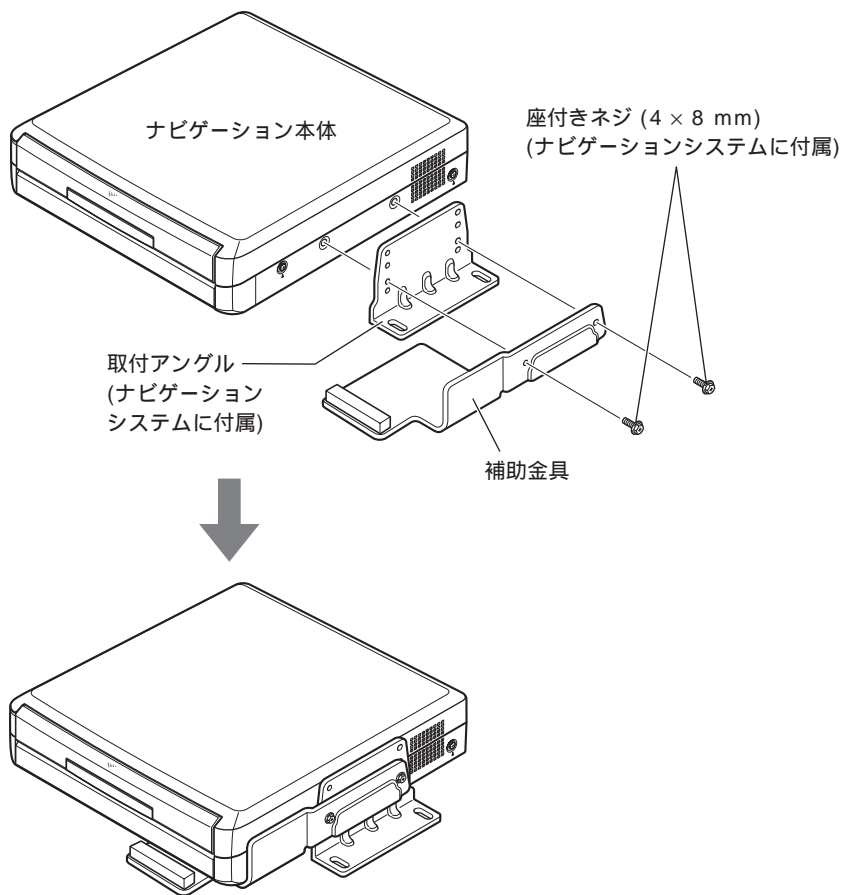

お知らせ

ナビゲーション本体とTVチューナーを重ねて取り付けている場合も、同様にして補助金具を取り付けてください。(取付アングルの一番上のネジ穴を使用します。)

準備 : 地図ディスクを確認する

AVIC-D9000/AVIC-D9500をお使いのお客様は、お使いの地図ディスクが [DVD-Navigation Map TypeII Vol.2] であることを確認してください。[DVD-Navigation Map TypeII Vol.1] をお使いの場合は、別売の [DVD-Navigation Map TypeII Vol.2] (CNDV-2200) が必要です。この場合、ナビゲーション本体にDVDビデオ再生機能を追加するため、最初に「DVD-Navigation Map TypeII Vol.2」をナビゲーション本体にセットしてください。

[DVD-Navigation Map TypeII Vol.1] をお使いの場合。



別売の [DVD-Navigation Map TypeII Vol.2] (CNDV-2200) が必要です。

1 ナビゲーション本体前面のフロントドアを開ける

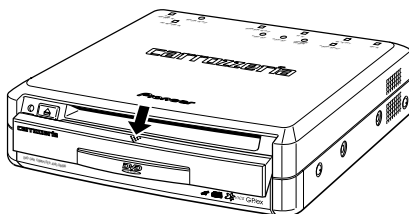

2 ディスク取り出しボタンを押して、ナビゲーション本体にセットされている地図ディスクを取り出す

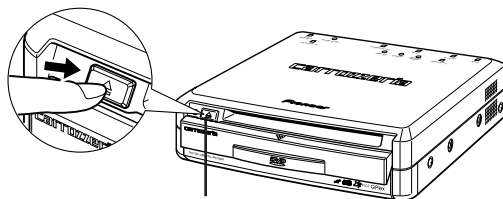

ディスク取り出しボタン

3 取り出した地図ディスクのVol.を確認する

[DVD-Navigation Map TypeII Vol.1] をお使いの場合は、別売の [DVD-Navigation Map TypeII Vol.2] (CNDV-2200) の地図ディスクと差し換えます。手順4に進み、DVDビデオ再生機能を追加してください。

[DVD-Navigation Map TypeII Vol.2] をお使い場合は、すでにDVDビデオ再生機能が含まれているため、手順4の操作は必要ありません。現在の地図ディスクをそのままご使用ください。

4 別売の[DVD-Navigation Map TypeII Vol.2] (CNDV-2200) の地図ディスクをナビゲーション本体にセットする

タイトル面を上にして、ディスクを挿入口に差し込みます。

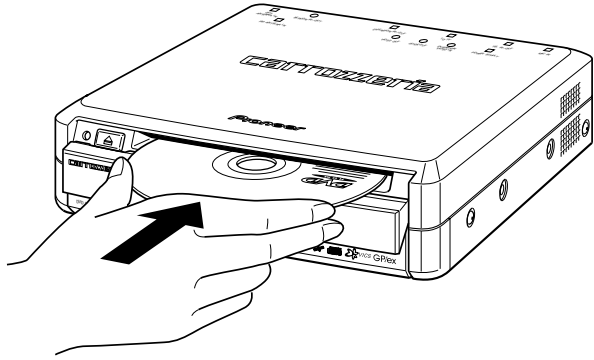

[DVD-Navigation Map TypeII Vol.2] の地図ディスクをセットするとバージョンアップ画面が表示され、ナビゲーション本体のプログラムの書き換えも同時に行われます。そのまましばらくお待ちください。

地図画面が表示されたら機能の追加は終了です。DVDビデオを再生するときは、地図ディスクを取り出してください。

お知らせ

地図ディスクを差し換えた場合、[DVD-Navigation Map TypeII Vol.1] の地図ディスクは使用しません。ナビゲーションの操作を行う際も、[DVD-Navigation Map TypeII Vol.2] (CNDV-2200) をご使用ください。

DVDビデオ再生機能を追加した後でDVD-Navigation Map TypeII Vol.1] の地図ディスクを使用すると、DVDビデオの再生ができなくなります。そのときは、もう一度手順**1** ~ **4**を行ってください。

準備 : DVD-VIDEOカードをセットする

DVD-VIDEOカードのセットや取り出しは、DVDビデオディスクがセットされていないときに行ってください。(使用後、カードを取り出すときは、DVDビデオディスクを取り出してから行ってください。)

1 AVアダプターをカードに接続する

"カチッ"と音がするまでコネクタ部を押し込んで、確実に接続してください。

AVアダプターの「▶◀」マークと、カードのタイトル面(DVD-to-Go™の記載がある方)を上にして接続してください。逆にすると差し込めません。

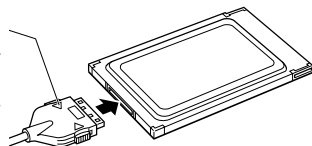

2 DVD-VIDEOカードをナビゲーション本体にセットする

DVD-VIDEOカードのタイトル面(DVD-to-Go™の記載がある方)を上にしてセットします。カードのセットや取り出し方法の詳細は、お使いのナビゲーション本体の『スタートブック』をご覧ください。

カードを挿入するとき、AVアダプターが当たらないように、カバーを指で軽く押し下げてください。

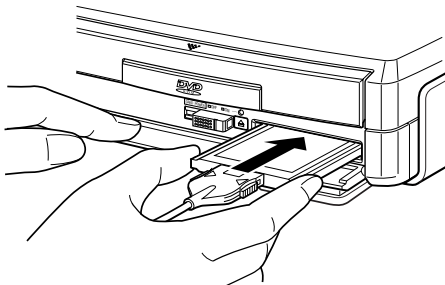

ご注意

カードは、表裏に注意して正しく挿入してください。無理に押し込むと、ナビゲーション本体やカードが破損する恐れがあります。必ずカードそのものを持って、セットや取り出しを行ってください。AVアダプターのコードやコネクタ部を持つと、接続部に無理な力が加わり、破損する恐れがあります。特にカードを取り出すときに、コードを引っ張らないようにご注意ください。

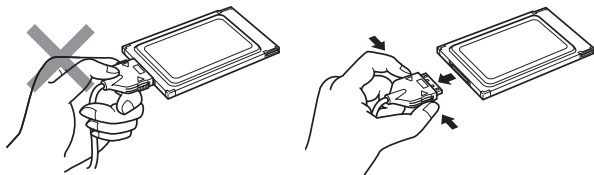

AVアダプターを外すときは、図のようにコネクタ部両端の着脱用ボタンを押しながら引っ張ってください。コードを引っ張るとコードが抜けてしまうことがあります。

お知らせ

本製品を使用中は、ナビゲーション本体のPCカード挿入口カバーが開いた状態となります。

DVD-VIDEOカードを取り出したときは、ケースに入れて直射日光の当たらないところに保管してください。

準備 : TVモニターと接続する

組み合わせるTVモニターに合わせて、正しく接続してください。

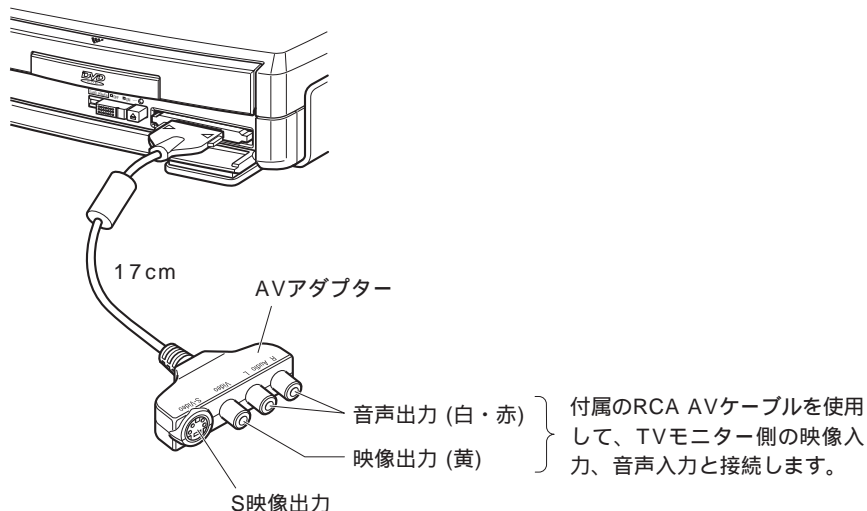

組み合わせるTVモニターにS映像入力端子がある場合は、より高画質な映像でお楽しみいただけます。

TVモニター側の端子の形状に合わせて、各種変換コードをお使いください。

製品の配置場所によっては、別売の延長ケーブルが必要になることがあります。

AVアダプターは、付属のマジックテープを使用してナビゲーション本体などに固定してください。

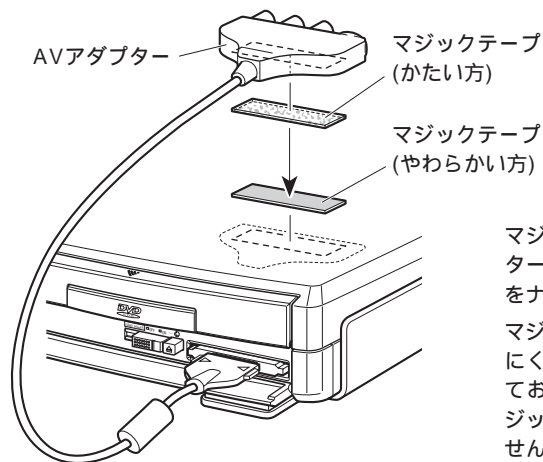

マジックテープ (かたい方) をAVアダプターに、マジックテープ (やわらかい方) をナビゲーション本体に貼り付けます。

マジックテープ (かたい方) がカーマットにくっつく場合は、カーマットに固定しておくこともできます。この場合、マジックテープ (やわらかい方) は使用しません。

AVIC-D9900(V)、TV-W8800、TV-W8000、AVX-P7000CDに接続する場合

TVチューナーのRCAビデオ入力、RCAオーディオ入力端子に接続します。

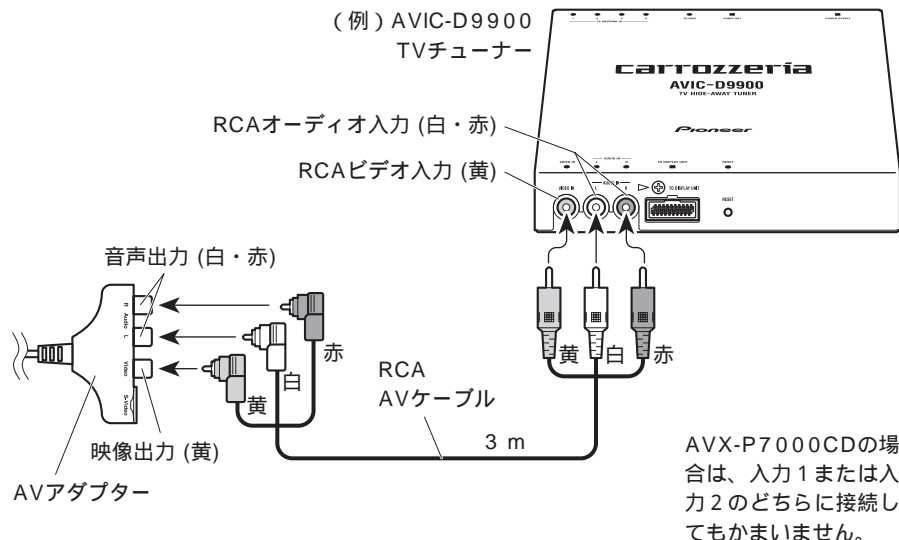

AVX-P7700W、AVX-P7000Wに接続する場合

電源コードの映像入力、音声入力端子に接続します。

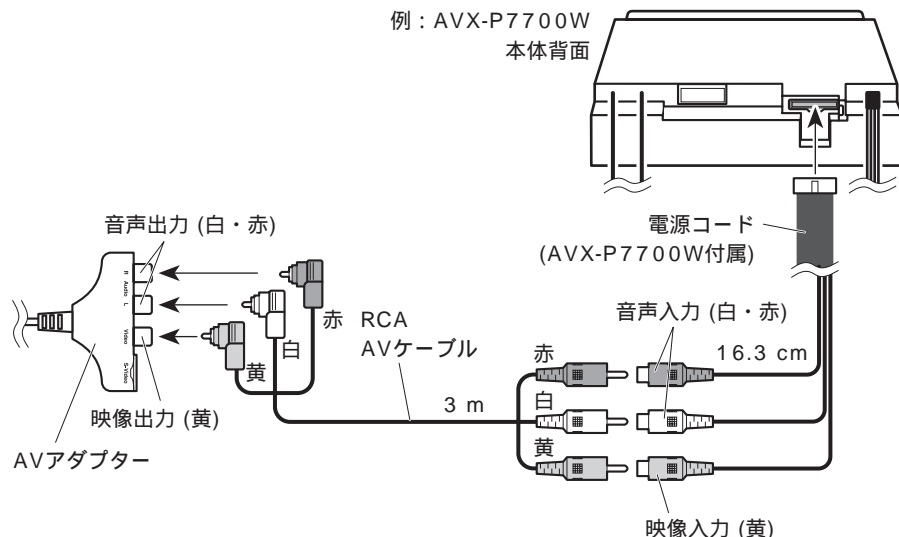

TVM-W8000に接続する場合

ハイダウェイユニットのVCR1またはVCR2の映像入力、音声入力端子に接続します。また、S-映像ケーブルも接続すると、より鮮明な映像を楽しむことができます。(注：S-映像ケーブルを接続した場合、TVM-W8000の[INPUT SETTING]を、[S-VIDEO]に切り換える必要があります。詳しくは『TVM-W8000』取扱説明書)。

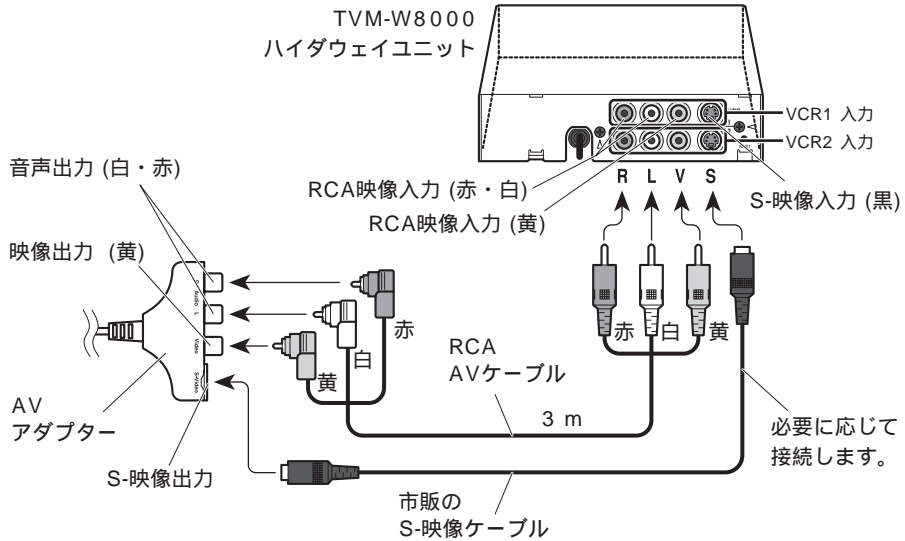

AVX-P505に接続する場合

TVモニター前面のビデオ入力、オーディオ入力端子に接続します。

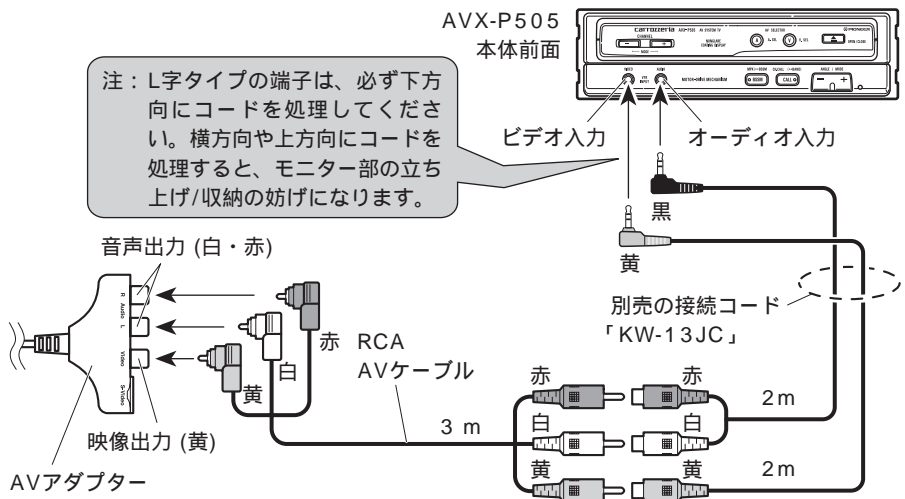

準備 : リモコンに電池をセットする

本製品のリモコンは、リチウム電池(CR2025)を使います。

- 1 下図①と②にツメをかけ、①を矢印の方向に押しながら、電池ホルダーを引き出す

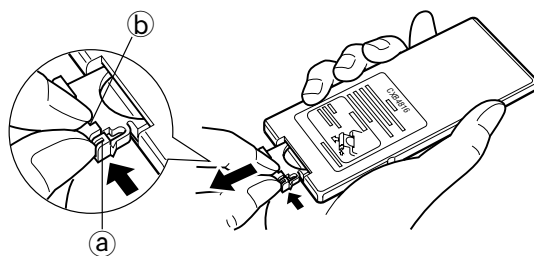

- 2 電池の+側を上にして、電池ホルダーに入れる

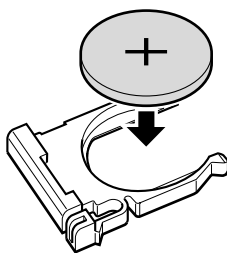

- 3 電池ホルダーをリモコンにはめ込む

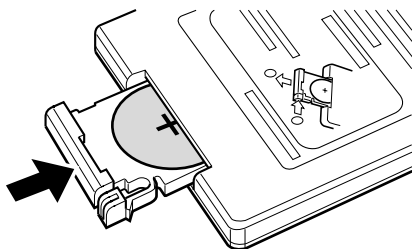

ご注意

付属の電池は充電できません。

リモコンを長期間使わないときは、電池を取り出してください。また、取り出した電池は、幼児の手の届かないところに保管してください。

電池の液もれが起こったときは、内部に付着した液をよく拭き取ってから新しい電池と入れ換えてください。

リモコンからの信号が受け付けられる範囲が狭くなってきたときは、新しい電池と交換してください。

不要となった電池を廃棄する場合は、各地方自治体の指示(条例)に従って処理してください。

準備 : リモコンの各部の名称とはたらき

リモコンの使いかた

リモコンは、ナビゲーション用モニターの受光部または受光部付きスピーカーに向けて操作してください。

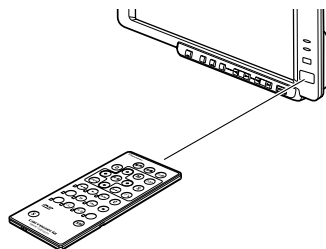

ご注意

リモコンを直射日光の当たるところに長時間放置すると、高温により変形・変色したり、故障することがあります。リモコンを使用しないときは、グローブボックスなど直射日光の当たらないところに保管してください。

リモコン受光部に直射日光が当たっていると、リモコンの操作ができないことがあります。

ボタン名とはたらき

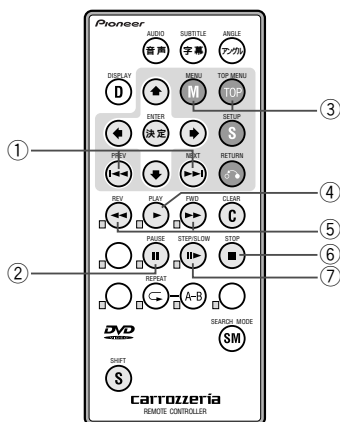

ディスク再生時に使うボタン

- ① PREV/NEXTボタン(◀◀/▶▶)
チャプターの頭出しをします(24ページ)。
◀◀: 戻し方向
▶▶: 送り方向
- ② PAUSEボタン(⏸)
映像や音声を一時的に止めます(21ページ)。
- ③ TOP MENUボタン(TOP)、MENUボタン(M)
DVDディスク側で用意されているメニュー画面を表示します(23ページ)。
- ④ PLAYボタン(▶)
映像や音声を再生します(20ページ)。
- ⑤ REV/FWDボタン(◀◀/▶▶)
映像や音声を早送り/早戻しします(24ページ)。
◀◀: 戻し方向
▶▶: 送り方向
- ⑥ STOPボタン(■)
映像や音声の再生を止めます(21ページ)。
- ⑦ STEP/SLOWボタン(⏪)
再生中に押すとスロー再生します(28ページ)。
一時停止してから押すとコマ送りします(29ページ)。

設定を変更したり特殊な再生をするときに使うボタン

-
- ① AUDIOボタン(音声)
音声言語を切り換えます(33ページ)。
 - ② SUBTITLEボタン(字幕)
字幕言語を切り換えます(32ページ)。
 - ③ ANGLEボタン(アングル)
アングルを切り換えます(29ページ)。
 - ④ DISPLAYボタン(D)
ディスクの情報を表示します(34ページ)。
 - ⑤ ENTERボタン(決定)
設定項目や内容を決定するときに押します。
 - ⑥ カーソルボタン(↓)(↑)(→)(←)
設定項目を選択するとき、カーソルを上下左右に動かします。
 - ⑦ 数字ボタン
SHIFTボタン(S)を押しながら数字ボタンを押すと、数字を入力できます。
 - ⑧ SHIFTボタン(S)
SHIFTボタン(S)を押しながら数字ボタンを押すと、数字を入力できます。
 - ⑨ SETUPボタン(S)
停止してから押すと初期設定画面を表示します(35ページ)。
 - ⑩ RETURNボタン(↶)
初期設定画面を操作中、1つ前の項目に戻ります。
 - ⑪ CLEARボタン(C)
入力した数字を消します。
 - ⑫ 2点間A-Bボタン(A-B)
指定した2点間を繰り返し再生します(31ページ)。
 - ⑬ SEARCH MODEボタン(SM)
サーチの種類を選ぶときに押します(25、27ページ)。
 - ⑭ REPEATボタン(C)
タイトルやチャプターを繰り返し再生します(30ページ)。

リモコン操作中表示される禁止マークについて

ディスクによっては、ディスク制作者の意図により、特定の操作を禁止しているものがあります。また、メニュー操作や、再生中に対話式の操作が可能なディスクでは、タイトル/チャプターの構成上リピートなどの一部の操作ができないことがあります。

リモコンの操作ボタンを押したときにその操作ができない場合は、画面右上に禁止マーク  が表示されます。

ディスクをセットして再生する

DVDビデオを再生するには、まず地図ディスクを取り出してから、お好みのディスクをセットします。



1 フロントドアを開ける

ディスクがセットされている場合には、ディスク取り出しボタンを押してディスクを取り出します。

2 印刷面を上にしてDVDビデオディスクを挿入口に差し込む

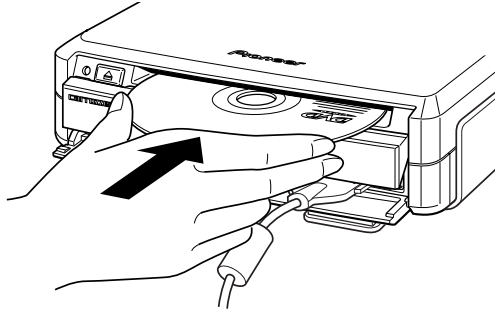

両面仕様のDVDビデオディスクの場合は、A/B面をよくお確かめのうえディスクをお入れください。

3 フロントドアを閉じる

4 DVDビデオの映像に切り換える

パイオニア製のTVモニターをご使用の場合は、TVモニターのV.SELボタンを押して、映像を切り換えます。(ビデオの映像に切り換えます。)

お知らせ

映像の切り換えかたについて詳しくは、TVモニターの説明書をご覧ください。

DVDビデオディスク再生中は、ナビゲーションの映像では「Video Discを再生中です」と表示されます。

5 PLAYボタン(▶)を押す

ディスクによっては、自動的に再生が始まる場合もあります。

メニュー画面が表示されたときは：「DVDディスクに収録されているメニュー画面を表示させる」(23ページ)をご覧ください、操作を行ってください。

4：3のTVモニターと組み合わせたときは：「初期設定を変更する」(35ページ)をご覧ください、「5. DISPLAY OPTIONS」の「MODE」の設定を「WIDE」以外に切り換えてください。設定を切り換えないと、映像の縦横比が正しく表示されない場合があります。

音量を調整する

お使いのシステムに合わせて、TVモニターやカーステレオの音量を調整する

お知らせ

詳しくは、TVモニターやカーステレオの説明書をご覧ください。パイオニア製のTVモニターをNAVI MASTER側でご使用の場合は、ナビゲーションの映像を表示しているときにTVモニターの操作を行っても、音量などの表示はされません。また、TVモニターの設定画面にすることはできません。TVモニターの各種設定・調整は、TVやビデオの映像に切り換えて行ってください。

一時停止する

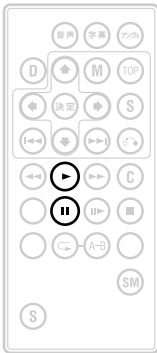

再生中にPAUSEボタン(⏸)を押す

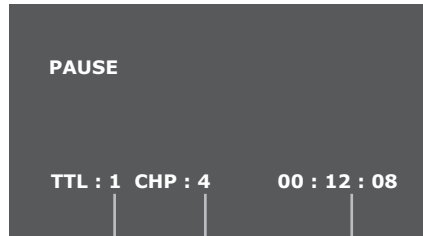

操作を行うと、約3秒間、現在の再生状態が表示されます。

タイトル番号 チャプター番号 タイトルの経過時間

ふたたび再生を始めるには：PLAYボタン(▶)を押します。

再生を停止する

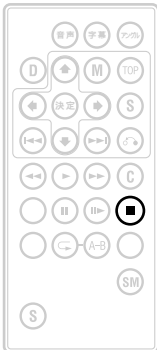

再生中にSTOPボタン(■)を押す

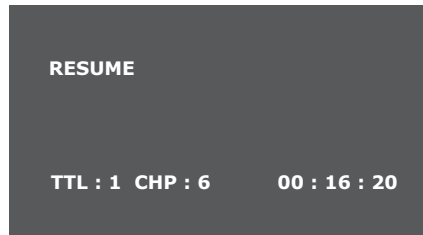

STOPボタン(■)を押す直前に再生していたところは記憶されます(「RESUME」と表示されます)。この状態のときにPLAYボタン(▶)を押すと、停止したところから再生を始めます。詳しくは、「停止したところから再生する(リジューム機能)」(22ページ)をご覧ください。

お知らせ

ナビゲーションの機能を使いたいときは、DVDビデオディスクを取り出し、再び地図ディスクをセットしてください。

停止したところから再生する(リジューム機能)

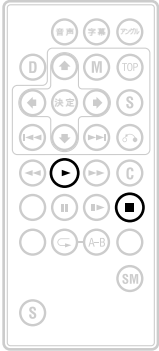

停止中にPLAYボタン(▶)を押す

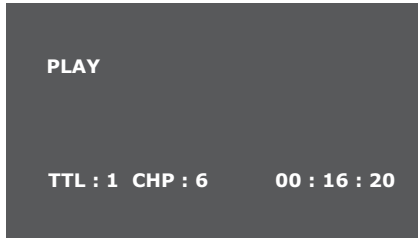

停止したところから再生が始まります。

リジューム機能を解除して最初から再生するには：停止中にSTOPボタン(■)を押すと、リジューム機能が解除されます(「STOP」と表示されます)。このあとPLAYボタン(▶)を押すと、ディスクの最初から再生が始まります。

お知らせ

ディスクを取り出したときや車のエンジンを切ったとき、ナビゲーションの電源をOFFにしたときも、リジューム機能は解除されます。

ディスクによっては、リジューム機能が働かない場合もあります。

DVDディスクに収録されているメニュー画面を表示させる

メニュー画面の表示のされかたはディスクによって異なりますが、メニュー画面では、カーソルボタン(↓)/(↑)/(→)/(←)とENTERボタン(決定)で操作を進めます。ここではチャプターを選ぶ場合を例に、操作方法を説明します。詳しくはディスクに添付されている説明書や注意書きをご覧ください。

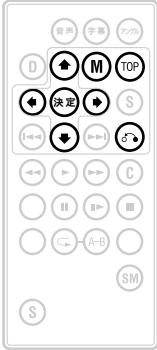

- 1 MENUボタン(M)またはTOP MENUボタン(TOP)を押す

ディスクによってMENUボタン(M)を押したときと、TOP MENUボタン(TOP)を押したときで、表示されるメニュー画面が異なる場合や同じ場合があります。



(画面例)
MENUボタン(M)を押してチャプターメニューが表示された場合の例

- 2 カーソルボタン(↓)/(↑)/(→)/(←)で項目(この場合はチャプター番号)を選ぶ



- 3 ENTERボタン(決定)を押す

選んだ項目が決定されます。(この場合は、選んだチャプター番号から再生が始まります。)

次の項目が表示されたときは、同様にカーソルボタンとENTERボタンを押して、メニュー操作を進めます。

メニュー画面を解除するには：RETURNボタン(↵)を押します。

お知らせ

ディスクによっては、メニュー画面が表示されない場合もあります。

停止中と再生中で、表示されるメニュー画面が異なる場合もあります。

見たい場面を探す

早送り/早戻しする

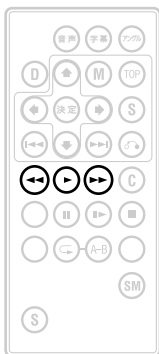

再生中にFWDボタン(▶▶)またはREVボタン(◀◀)を押す

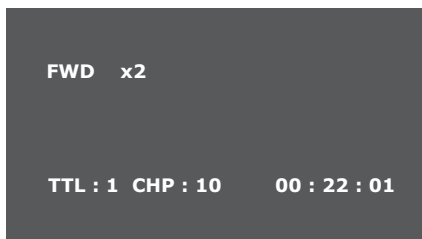

早送りしたいときは：再生中にFWDボタン(▶▶)を押します。
押すごとに、次の2段階に調整できます。

FWD x 2 (約2倍速) FWD x 8 (約8倍速)

早戻ししたいときは：再生中にREVボタン(◀◀)を押します。
押すごとに、次の2段階に調整できます。

REW x 2 (約2倍速) REW x 8 (約8倍速)

早送り/早戻しを解除するには：PLAYボタン(▶)を押します。

お知らせ

早送り/早戻し中の音声は聞こえません。

前後のチャプターへジャンプする

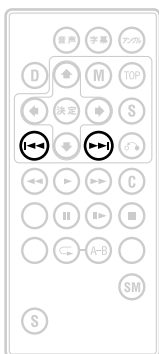

再生中にPREVボタン(◀◀)またはNEXTボタン(▶▶)を押す

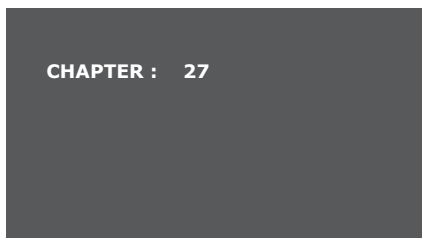

前のチャプターへジャンプするには：PREVボタン(◀◀)を押します。1回押すと再生中のチャプターの始めに戻ります。さらにボタンを押すと前のチャプターに戻ります。

次のチャプターにジャンプするには：NEXTボタン(▶▶)を押します。

タイトルやチャプター番号を直接指定して再生する

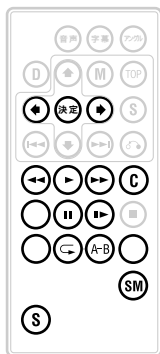

- 1 再生中にSEARCH MODEボタン(SM)を1回押す

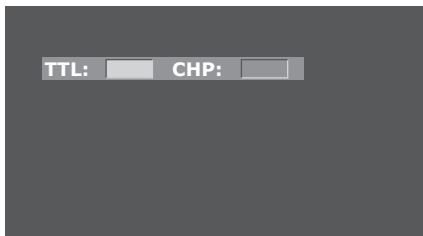

- 2 SHIFTボタン(S)を押しながら数字ボタンを押し、タイトル番号を入力する

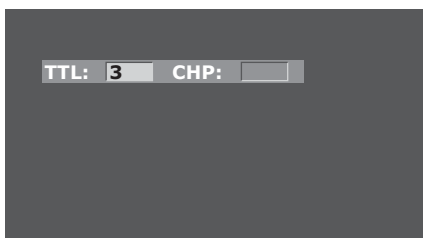

例) タイトルの3を指定するときは、SHIFTボタン(S)を押しながら、数字ボタンの3を押します。

誤った数字を入力したときは：CLEARボタン(C)を押して、入力した数字を消します。

チャプター番号だけを指定したいときは：タイトル番号を入力しないでカーソルボタン(⇨)を押します。自動的に現在再生中のタイトル番号が入力されて、手順4へ進みます。

- 3 ENTERボタン(決定)を押す

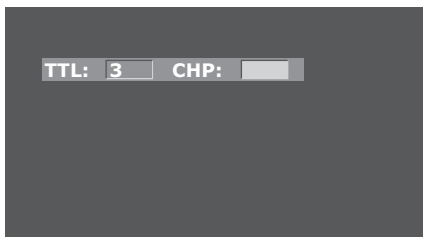

チャプター入力欄が選ばれます。

指定したタイトル番号がディスクにないときは：入力した数字が自動的に消されますので、入力し直してください。

- 4 SHIFTボタン(S)を押しながら数字ボタンを押し、チャプター番号を入力する

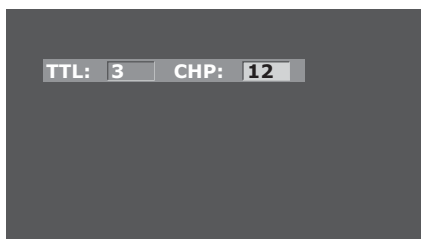

例) チャプターの12を指定するときは、SHIFTボタン(S)を押しながら、数字ボタンの1と2を順に押します。

誤った数字を入力したときは：CLEARボタン(C)を押して、入力した数字を消します。

タイトル番号だけを指定したいときは：チャプター番号を入力しないで手順5に進むと、指定したタイトルの最初から再生されます。

- 5 ENTERボタン(決定)を押す

指定したタイトル/チャプター番号を再生します。

指定したチャプター番号がディスクにないときは：入力した数字が自動的に消されますので、入力し直してください。

サーチモードを解除するには：SEARCH MODEボタン(SM)を2回押します。(約20秒間、何も操作しなかったときも、自動的に解除されます。)

お知らせ

ディスクによっては、サーチできない場合もあります。
カーソルボタン(⇒)/(⇐)でタイトル・チャプターの入力欄を選ぶこともできます。

時間で探す

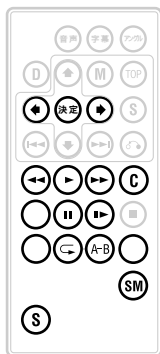

- 1 再生中にSEARCH MODEボタン(SM)を2回押す



- 2 SHIFTボタン(S)を押しながら数字ボタンを押し、時間を入力する

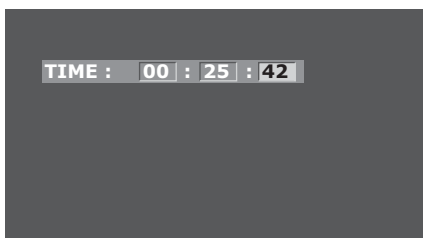

例) 25分42秒を指定する場合、SHIFTボタン(S)を押しながら、数字ボタンを0 0 2 5 4 2と押します。

例) 100分(1時間40分)を指定する場合、SHIFTボタン(S)を押しながら、数字ボタンを0 1 4 0 0 0と押します。

誤った数字を入力したときは：CLEARボタン(C)を押して、入力した数字を消します。

入力欄を選ぶには：カーソルボタン(⇒)/(⇐)を押すと、時・分・秒の入力欄を選ぶことができます。何も入力されていない欄には、自動的に00が入力されます。

- 3 ENTERボタン(決定)を押す

指定した時間から再生します。

指定した時間がディスクにないときは：サーチモードが解除されます。(サーチされません。)

サーチモードを解除するには：SEARCH MODEボタン(SM)を1回押します。(約20秒間、何も操作しなかったときも、自動的に解除されます。)

お知らせ

指定時間より少しずれた位置から再生する場合があります。
ディスクによっては、サーチできない場合もあります。

特殊な再生

静止画を見る

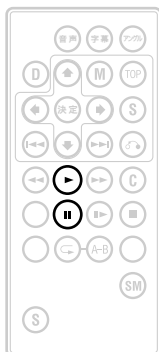

再生中にPAUSEボタン(⏸)を押す

通常の再生に戻すには：PLAYボタン(▶)を押します。

お知らせ

静止画中の音声は聞こえません。

ディスクによっては、静止画にできない場合もあります。

スローで見る



再生中にSTEP/SLOWボタン(⏪▶)を押す

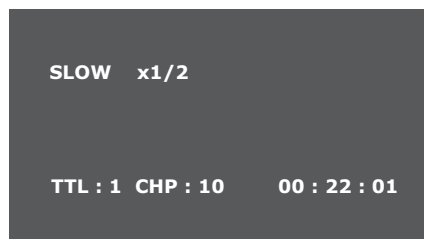

押すごとに、次の3段階に調整できます。

1/2 1/8 1/16

通常の再生に戻すには：PLAYボタン(▶)を押します。

お知らせ

スロー再生中の音声は聞こえません。

ディスクによっては、スロー再生ができない場合もあります。

コマ送りで見ると



静止画(一時停止)中にSTEP/SLOWボタン(II▶)を押す

押すごとにコマ送りします。

通常の再生に戻すには：PLAYボタン(▶)を押します。

お知らせ

コマ送り中の音声は聞こえません。

ディスクによっては、コマ送りができない場合もあります。

アングルを変えて見る(マルチアングル)

複数の方向(アングル)から撮影した映像が収録されているDVDでは、再生中にアングルを切り換えることができます。

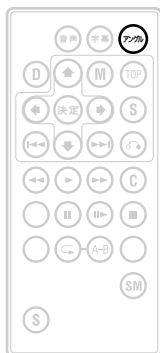

複数のアングルがある場面を再生中に、ANGLEボタン(アングル)を押す



押すごとにアングルが切り換わります。(アングル番号を選んでから数秒後に、そのアングルの映像に切り換わります。)

お知らせ

アングルが1つしか収録されていないDVDビデオではアングルは選べません。

マルチアングル収録されたDVDビデオは、ディスクのパッケージにマークが付いています。

アングル切り換えができる場面を再生したときに、画面右上にマークを表示させて知らせてくれるように設定できます。(35ページ)

早送り/早戻し中や一時停止中、スロー再生中にアングルを選んで、アングルは切り換わりません。通常の再生に戻したときに、選んだアングルに切り換わります。

繰り返し見る(リピート再生)

タイトルやチャプターを繰り返し再生することができます。

お知らせ

ディスクによっては、リピート再生ができない場合もあります。

1つのチャプターを繰り返し再生する

繰り返したいチャプターを再生中、REPEATボタン(⏮)を1回押す

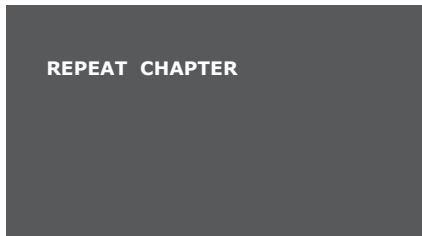
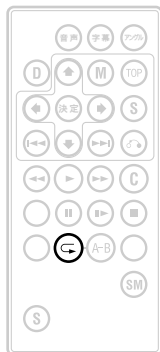

再生中のチャプターを繰り返し再生します。

リピート再生を解除するには：REPEATボタン(⏮)を2回押します。

1つのタイトルを繰り返し再生する

繰り返したいタイトルを再生中、REPEATボタン(⏮)を2回押す



再生中のタイトルを繰り返し再生します。

リピート再生を解除するには：REPEATボタン(⏮)を1回押します。

指定した範囲を繰り返し再生する

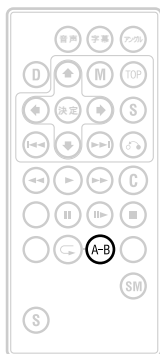

- 1 繰り返したい範囲の始めで2点間A-Bボタン(A-B)を押す

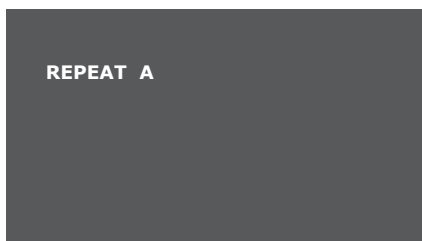

- 2 繰り返したい範囲の終わりが再生されたら、もう一度2点間A-Bボタン(A-B)を押す

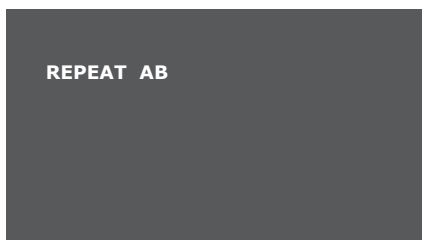

指定した範囲を繰り返し再生します。

リピート再生を解除するには：2点間A-Bボタン(A-B)を押します。

お知らせ

始めを指定した後、早送り/早戻しやチャプターサーチで終わりのところまで再生を進めることができます。

再生中に字幕や音声の設定を変える

字幕の言語を切り換える

字幕の言語が複数収録されているDVDでは、再生中に字幕の言語を切り換えることができます。

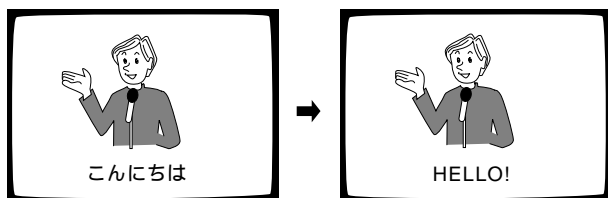

再生中にSUBTITLEボタン(字幕)を押す



ボタンを押すごとに、字幕の言語が切り換わります。NONEを選んだ場合は、字幕が表示されなくなります。

お知らせ

この機能は、字幕が複数収録されている場合のみ有効です。DVDビデオディスクのパッケージに付いている **[2.]** マークの数字が、収録字幕の数を表しています。ディスクによっては、DVDビデオディスクに収録されているメニュー画面でしか切り換えることができない場合があります。字幕の切り換えは初期設定画面でも行えます。詳しくは、「初期設定を変更する」(35ページ)をご覧ください。ここで切り換えた字幕の言語は、ディスクを取り出したときや車のエンジンを切ったとき、ナビゲーションの電源をOFFにしたときに無効となり、初期設定画面の「2. SUBTITLE LANGUAGE」(37ページ)で選択した字幕の言語に戻ります。

音声の言語を切り換える

音声の言語が複数収録されているDVDでは、再生中に音声の言語を切り換えることができます。

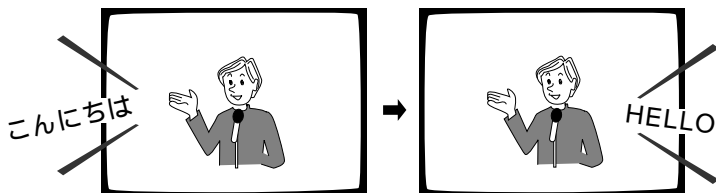

再生中にAUDIOボタン(音声)を押す



ボタンを押すごとに、音声の言語が切り換わります。

お知らせ

この機能は、音声が多音収録されている場合のみ有効です。DVDビデオディスクのパッケージに付いているⓂマークの数字が、収録音声の数を表わしています。

ディスクによっては、DVDビデオディスクに収録されているメニュー画面でしか切り換えることができない場合があります。音声の切り換えは初期設定画面でも行えます。詳しくは、「初期設定を変更する」(35ページ)をご覧ください。

ここで切り換えた音声の言語は、ディスクを取り出したときや車のエンジンを切ったとき、ナビゲーションの電源をOFFにしたときに無効となり、初期設定画面の「1. AUDIO LANGUAGE」(36ページ)で選択した音声の言語に戻ります。DOLBY AC3(5.1ch)やMPEG2オーディオなど、多チャンネル方式で記録された音声は、本製品ではステレオ2chで出力されません。

本製品はDTS音声には対応していません。DTS音声を選択した場合、音声が出力されませんので、DTS以外の音声を選択してください。

ディスクの情報を見る



DISPLAYボタン(D)を繰り返し押す
押すごとに以下のようなディスク情報が表示されます。

1回押すとタイトルやチャプターの情報が表示されます。

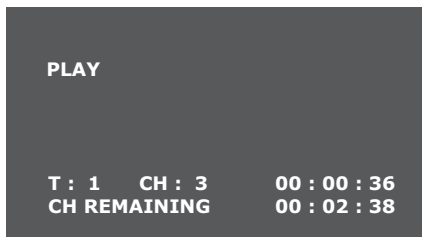

上段：現在のタイトル番号/現在のチャプター番号/現在のタイトルの経過時間

下段：現在のチャプターの残り時間

2回押すとタイトルの情報が表示されます。

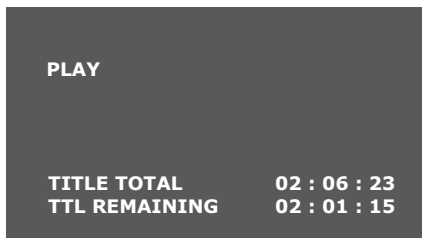

上段：現在のタイトルの総合時間

下段：現在のタイトルの残り時間

3回押すと字幕や音声の情報が表示されます。



上段：現在の字幕の言語

下段：現在の音声の言語

4回押すと表示が消えます。(RETURNボタン(👁️)を押しても表示は消えます。)

お知らせ

ディスクによっては、チャプターや時間が表示されない場合もあります。

初期設定を変更する

音声や字幕の設定を、初期設定画面で変更することができます。

初期設定画面を表示する

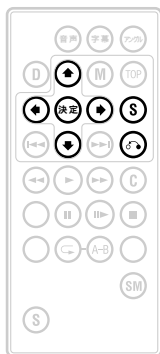

停止中にSETUPボタン(S)を押す



SETUP MENU画面(初期設定画面)が表示されます。SETUP MENU画面では、カーソルボタン(↓)/(↑)/(→)/(←)とENTERボタン(決定)で操作を進めます。

SETUP MENU画面を閉じるには: RETURNボタン(↵)を押します。

お知らせ

設定を変更した後は、必ずRETURNボタン(↵)を押してSETUP MENU画面を閉じてください。それ以外では変更内容が記憶されません。

設定できる項目

設定できる項目	説明
1. AUDIO LANGUAGE	音声の言語を設定します。 (36ページ)
2. SUBTITLE LANGUAGE	字幕の言語を設定します。 (37ページ)
3. MENU LANGUAGE	DVDビデオディスクに収録されているメニュー画面の言語を設定します。 (38ページ)
4. SET PASSWORD (CHANGE PASSWORD)	「6. PARENTAL CONTROL」の設定を変更する際、暗証番号が必要になるように設定できます。 (39ページ)
5. DISPLAY OPTIONS	MODE : 画面の縦横比を設定します。 接続したTVモニターの画面サイズに合わせて、設定を行います。(41ページ)
	ANGLE ICON : アングル切り換えができるときに、  マークを表示する/しないを設定します。 (43ページ)
6. PARENTAL CONTROL	視聴制限のレベルを設定します。 成人向けから子供向けまで8段階に設定できます。(44ページ)

音声の言語を設定する (1. AUDIO LANGUAGE)

音声の言語を設定しておくことができます。ここで選んだ言語がディスクに収録されていれば、その言語で音声再生されます。

- 1 カーソルボタン(↓)/(↑)で「1. AUDIO LANGUAGE」を選び、ENTERボタン(決定)を押す



- 2 カーソルボタン(↓)/(↑)でお好みの言語を選び、ENTERボタン(決定)を押す



設定が記憶され、SETUP MENU画面に戻ります。

変更の必要がない場合は：RETURNボタン(↵)を押すと戻ることができます。

お知らせ

ここで選んだ言語がディスクに収録されていないときは、ディスクで指定されている言語が選ばれます。

AUDIOボタン(音声)で、再生中に音声の言語を変更することもできます。(33ページ)

AUDIOボタン(音声)で音声の言語を切り換えても、ここでの設定には影響しません。ディスクを入れ換えたり、車のエンジンを切ったときは、ここで選んだ言語に戻ります。



字幕の言語を設定する (2. SUBTITLE LANGUAGE)

字幕の言語を設定しておくことができます。ここで選んだ言語がディスクに収録されていれば、その言語で字幕が表示されます。

- 1 カーソルボタン(↓)/(↑)で「2. SUBTITLE LANGUAGE」を選び、ENTERボタン(決定)を押す



- 2 カーソルボタン(↓)/(↑)でお好みの言語を選び、ENTERボタン(決定)を押す

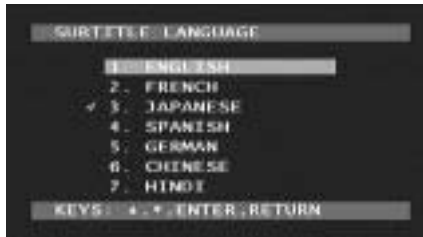

設定が記憶され、SETUP MENU画面に戻ります。

変更の必要がない場合は：RETURNボタン(↵)を押すと戻ることができます。

お知らせ

ここで選んだ言語がディスクに収録されていないときは、ディスクで指定されている言語が選ばれます。

SUBTITLEボタン(字幕)で、再生中に字幕の言語を変更することもできます。(32ページ)

SUBTITLEボタン(字幕)で字幕の言語を切り換えても、ここでの設定には影響しません。ディスクを入れ換えたり、車のエンジンンを切ったときは、ここで選んだ言語に戻ります。

メニュー画面の言語を設定する (3. MENU LANGUAGE)

DVDディスクに収録されているメニュー画面の言語を設定できます。ここで選んだ言語がディスクに収録されていれば、その言語でメニュー画面が表示されます。

- 1 カーソルボタン(↓)/(↑)で「3. MENU LANGUAGE」を選び、ENTERボタン(決定)を押す



- 2 カーソルボタン(↓)/(↑)でお好みの言語を選び、ENTERボタン(決定)を押す

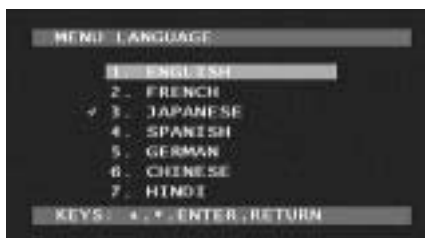

設定が記憶され、SETUP MENU画面に戻ります。

変更の必要がない場合は：RETURNボタン(↵)を押すと戻ることができます。

お知らせ

ここで選んだ言語がディスクに収録されていないときは、ディスクで指定されている言語が選ばれます。

パスワードを設定する (4. SET PASSWORD)

パスワード(4桁の暗証番号)を設定しておく、そのパスワードを入力しないと、視聴制限レベル(44ページ)を変更できないようになります。このため、他の人が視聴制限レベルを変更するのを防ぐことができます。設定したパスワードは忘れないようにしてください。

- 1 カーソルボタン(↓)/(↑)で「4. SET PASSWORD」を選び、ENTERボタン(決定)を押す



初めてパスワードを入力するときに、“4.CHANGE PASSWORD”と表示された場合は、パスワードを忘れたときは(47ページ)の操作を行ってください。

- 2 SHIFTボタン(S)を押しながら数字ボタンを押し、4桁の暗証番号を入力する



入力した数字は「*」で表示されます。

誤った数字を入力したときは：CLEARボタン(C)を押して、入力した数字を消します。「OK」が選ばれているときは、カーソルボタン(↑)で入力欄を選んでから、CLEARボタン(C)を押してください。

- 3 「OK」が選ばれていることを確認し、ENTERボタン(決定)を押す

中止するときは：RETURNボタン(↵)を押すか、「CANCEL」を選んでENTERボタン(決定)を押すと、中止できます。

- 4 確認のため、もう一度4桁の暗証番号を入力し、ENTERボタン(決定)を押す



次の画面が表示され、数秒後にSETUP MENU画面に戻ります。(ENTERボタン(決定)を押しても戻ります。)



パスワードが一致しなかったときは：エラーメッセージが表示されます。ENTERボタン(決定)を押すと、パスワードは保存されずにSETUP MENU画面に戻りますので、設定し直してください。

パスワードを変更するには

パスワードを設定すると、SETUP MENU画面の4が「4. CHANGE PASSWORD」に変わります。このメニューでパスワードを変更できます。

「4. CHANGE PASSWORD」を選びENTERボタン(決定)を押すと、最初に今までのパスワードを入力する画面になります。



今までのパスワードを入力してENTERボタン(決定)を押すと、39ページ手順2の画面になり、新しいパスワードを入力できるようになります。手順2～4の操作を行ってください。

パスワードが一致しなかったときは：エラーメッセージが表示されます。ENTERボタン(決定)を押すと入力画面に戻りますので、正しいパスワードを入力し直してください。

画面の縦横比を設定する (5. DISPLAY OPTIONS のMODE)

TVモニターには、横と縦の比率が16：9のワイドと、4：3のノーマルの2種類があります。お使いのTVモニターにあわせて正しくMODEを設定してください。

- 1 カーソルボタン(↓)/(↑)で「5. DISPLAY OPTIONS」を選び、ENTERボタン(決定)を押す



- 2 カーソルボタン(↓)/(↑)で「MODE」を選ぶ



- 3 カーソルボタン(→)/(←)で設定を選ぶ

「WIDE」	ワイドTVモニターと接続するときを選択します。
「PAN-SCAN」	ノーマルTVモニターと接続するときを選択します。ディスクに収録されている映像が16：9のときは、パンスキャン(左右の切れた画面)になります。
「LETTER-BOX」	ノーマルTVモニターと接続するときを選択します。ディスクに収録されている映像が16：9のときは、レターボックス(上下に黒い帯のある画面)になります。

お知らせ

ノーマルTVモニターを接続するときは、「PAN-SCAN」または「LETTER-BOX」のどちらかに設定してください。「WIDE」にすると映像が不自然になることがあります。

パンスキャン指定されていないディスクを再生したときは、「PAN-SCAN」に設定しても「LETTER-BOX」での再生となります。ディスクのパッケージなどでマーク **16:9 LB** (8ページ)を確認してください。

- 4 カーソルボタン(↓)/(↑)で「OK」を選び、ENTERボタン(決定)を押す



設定が記憶され、SETUP MENU画面に戻ります。

変更の必要がない場合は：RETURNボタン(↻)を押すか、「CANCEL」を選んでENTERボタン(決定)を押すと、戻ることができます。

設定による画面表示の例

ワイドTVモニターをお使いの場合

 16 : 9の映像収録ディスクの再生

「WIDE」設定
そのまま表示されます。



ノーマルTVモニターをお使いの場合

 16 : 9の映像収録ディスクの再生

「PAN-SCAN」設定
画面左右が切れます。



 4 : 3の映像収録ディスクの再生

「WIDE」設定
画面左右に黒い帯が出ます。(TVモニター側のワイドモードがノーマルの場合)



必要に応じて、ワイドモードをズームやジャストなどに切り換えてください。

「LETTER-BOX」設定
画面上下に黒い帯が出ます。



 4 : 3の映像収録ディスクの再生

すべての設定
そのまま表示されます。



アングルアイコンを変更する (5. DISPLAY OPTIONS の ANGLE ICON)

マルチアングル収録されたディスクで、アングル切り換えができる場面を再生したときに、画面右上に  マークを表示させるように設定できます。



- 1 カーソルボタン(↓)/(↑)で「5. DISPLAY OPTIONS」を選び、ENTERボタン(決定)を押す

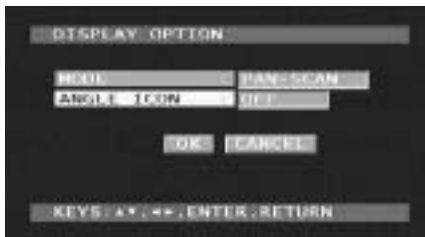

- 2 カーソルボタン(↓)/(↑)で「ANGLE ICON」を選ぶ



- 3 カーソルボタン(→)/(←)で設定を選ぶ

「ON」	アングル切り換えができるときに、画面右上に  マークが表示されます。
「OFF」	 マークは表示されません。

- 4 カーソルボタン(↓)/(↑)で「OK」を選び、ENTERボタン(決定)を押す

設定が記憶され、SETUP MENU画面に戻ります。

変更の必要がない場合は：RETURNボタン(↻)を押すか、「CANCEL」を選んでENTERボタン(決定)を押すと、戻ることができます。

視聴制限を変更する (6. PARENTAL CONTROL)

DVDディスクの中には、成人向けの内容や暴力シーンなど、子供に見せたくない場面の視聴を制限できるものがあります。この視聴制限はレベルによって段階的に設定できます。視聴制限をする場合は、最初にパスワードを設定することをおすすめします。(39ページ)

- 1 カーソルボタン(↓)/(↑)で「6. PARENTAL CONTROL」を選び、ENTERボタン(決定)を押す



- 2 カーソルボタン(↓)/(↑)で視聴制限レベル(1～8)を選び、ENTERボタン(決定)を押す

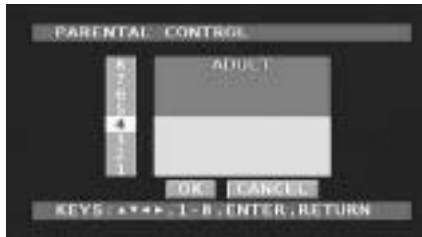

「レベル8」	すべてのディスクを再生できます。(初期設定)
「レベル7」	成人向けのディスクの再生を禁止します。(子供向けや一般向けのディスクが再生できます。)
「レベル2」	
「レベル1」	子供向けのディスクのみ再生できます。

視聴制限レベルはディスクに記録されています。ディスクのパッケージなどでご確認ください。なお、視聴制限レベルが記録されていないディスクは、レベルを設定しても視聴制限できません。

数字ボタンを使って選ぶには：SHIFTボタン(S)を押しながら数字ボタンを押しても、視聴制限レベルを選べます。



- 3 カーソルボタン(↓)/(↑)で「OK」を選び、ENTERボタン(決定)を押す



パスワードを設定している場合は手順4に進みます。
パスワードを設定していない場合は、設定が記憶され、SETUP MENU画面に戻ります。

変更の必要がない場合は：RETURNボタン(↵)を押すか、「CANCEL」を選んでENTERボタン(決定)を押すと、戻ることができます。

- 4 SHIFTボタン(S)を押しながら数字ボタンを押し、パスワードを入力して、ENTERボタン(決定)を押す



39ページで設定したパスワード(4桁の暗証番号)を入力します。パスワードが正しい場合は、設定が記憶され、SETUP MENU画面に戻ります。

誤った数字を入力したときは：CLEARボタン(C)を押して、入力した数字を消します。「OK」が選ばれているときは、カーソルボタン(↑)で入力欄を選んでから、CLEARボタン(C)を押してください。

パスワードが一致しなかったときは：手順2に戻ります。もう一度視聴制限レベルを選び直してください。

お知らせ

視聴制限されたディスクを再生したとき、ディスクによっては、再生開始時にパスワード入力画面が表示されます。この場合は、パスワードを入力してENTERボタン(決定)を押してください。パスワードが一致すると再生が始まります。

故障かな?と思ったら

ちょっとした操作のミスで故障と間違えることもあります。故障かな?と思ったらときは、次の項目を参考に、操作をもう一度確認してください。

症状	原因	対処
再生できない。	Vol.1の地図ディスクを使用していてDVDビデオ再生機能が追加されていない。	Vol.2の地図ディスクをセットして、DVDビデオ再生機能を追加してください。(11ページ)
	リージョン番号が一致していない。	リージョン番号が一致していないディスクは再生できません。本製品のリージョン番号は「2」です。(8ページ)
	再生できない種類のディスクである。	本製品で再生できるディスクの種類を確認してください。(7ページ)
	ディスクを表裏逆に入れている。	ディスクを正しく入れてください。(20ページ)
	ディスクが極端に汚れている。	ディスクをクリーニングしてください。(48ページ)
映像が映らない。	TVモニターがビデオの映像に切り換わっていない。	TVモニターの映像をビデオに切り換えてください。(TVモニターの取扱説明書)
❶ マークが画面に出て操作できない機能がある。	ディスクが禁止している操作をしている。	この操作はできません。
	ディスクの構成上対応できない操作をしている。	この操作はできません。
画面が止まり、ボタン操作を受け付けない。	ディスク再生中にデータを読み取れなくなった。	一度STOPボタン()を押してから、もう一度再生してください。
映像が伸びる、縦横比が合わない。	初期設定画面「5. DISPLAY OPTIONS」のMODEが正しく設定されていない。	ご使用のTVモニターの画面縦横比に合わせて、初期設定を変更してください。(35ページ)
ディスク再生中に映像が乱れるまたは暗い。	ディスクにコピー禁止信号が入っている。(ディスクによって入っている場合があります。)	本製品はアナログコピープロテクト方式のコピーガードに対応しているため、コピー禁止信号が入っているディスクを再生した場合、一部映像に横縞が入るなどの症状が出るものもあります。これは、故障ではありません。(9ページ)
リモコンで操作できない。	電池が消耗している。	電池を交換してください。(17ページ)
	足元やシートに向けて操作している。	リモコン受光部に向けて操作してください。(18ページ)
	リモコン受光部に直射日光が当たっている。	リモコン受光部にリモコンを近づけて操作してください。
音が出ない、音が歪む。	ディスクが汚れている。	ディスクをクリーニングしてください。(48ページ)
	静止画、スロー、コマ送り再生中である。	静止画、スロー、コマ送り再生中、音声は聞こえません。
	TVモニターがビデオの音声に切り換わっていない。	TVモニターの音声をビデオに切り換えてください。(TVモニターの取扱説明書)
	TVモニターの音量が最小または最大になっている。	適切な音量に調整してください。

パスワードに関するエラーメッセージ

パスワードを設定するとき(39ページ)や視聴制限を変更するとき(44ページ)にパスワードが一致しないと、エラーメッセージが表示されます。メッセージの意味は次の通りです。

エラーメッセージ	日本語	原因
PASSWORDS MUST BE 4 NUMBERS. PLEASE ENTER A NEW PASSWORD.	パスワードには4桁の数字が必要です。新しいパスワードを入力してください。	3桁以下の数字をパスワードにしようとした。
THE PASSWORDS DON'T MATCH. PASSWORD NOT SAVED.	パスワードが一致しません。パスワードは保存されませんでした。	パスワードを設定するとき、確認のパスワードの入力(VERIFY PASSWORD)を間違えた。
INCORRECT PASSWORD. PLEASE TRY AGAIN.	パスワードが正しくありません。もう一度入力してください。	パスワードを変更するとき、今までのパスワードの入力(ENTER OLD PASSWORD)を間違えた。

パスワードを忘れたときは

設定したパスワードを忘れたときは、40ページのパスワードを変更する操作を行うときに次のように入力すると、新しいパスワードに設定し直すことができます。

- 1 SETUP MENU画面で「4. CHANGE PASSWORD」を選ぶ
- 2 今までのパスワードとして、0000を入力する
- 3 エラーメッセージが表示されたら、ENTERボタン(決定)を押す
再び、今までのパスワードを入力する画面になります。
- 4 1111を入力する
39ページ手順2の画面になり、新しいパスワードを入力できるようになります。

ディスクの取り扱いかた

使用できるディスク

本製品を使用することにより、下記マークの付いているDVDビデオディスクをご使用になれます。



ひび、キズ、そのりのあるディスクは使用しないでください。



特殊形状のディスクは、使用しないでください。故障の原因になります。

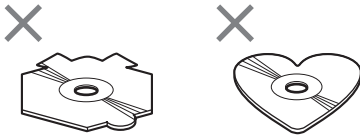

取り扱い上のご注意

ディスクは、記録面(虹色に光っている面)をさわらないように、持ってください。

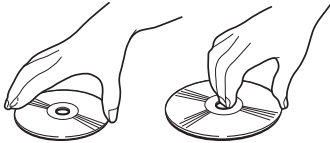

ディスクにキズを付けしないでください。
ディスクに紙やシールなどを貼り付けしないでください。

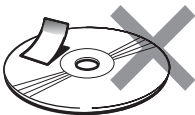

お手入れについて

ディスクが汚れたときは、柔らかいきれいな布で、ディスクの内側から外側へ軽くふいてください。

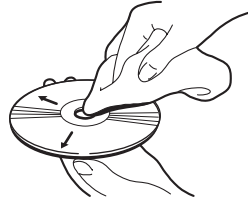

ディスクに、ベンジンやシンナーなどの揮発性の薬品をかけないでください。また、ディスクには、アナログ式レコード盤用のクリーナー、静電気防止剤などは使用しないでください。

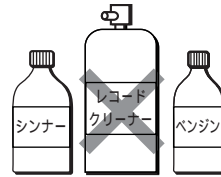

当社では、ディスクのクリーニングキット「JV-D11」を別売しています。カーステレオ販売店でお買い求めください。

保管上のご注意

ディスクは、直射日光の当たるところや高温になるところには、保管しないでください。

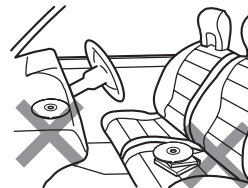

ディスクがそらないように、必ずケースに入れて保管してください。



ディスク再生の環境について

走行中、振動のショックでディスクのデータを正確に読み取れないことがあります。(画面の表示切り換えが遅くなったり、画像が止まったり、音飛びを起こしたりすることがあります。)

寒いとき、ヒーターを入れた直後にディスク再生を始めると、ナビゲーション本体内部の光学系レンズやディスクにつゆが付いて、正常な再生ができないことがあります。

このようなときは、1時間ほど放置して自然につゆがとれるのをお待ちください。ディスクに付いたつゆは柔らかい布でふいてください。

高温になると、保護機能が働き、ナビゲーション本体の動作が停止します。このとき、画像が止まったままになることがあります。

お知らせ

製品設計上配慮していますが、機構上あるいは使用環境・ディスクの取り扱いなどにより、ディスク面に実使用上支障のない程度のキズが付くことがあります。これは、製品の故障ではありません。一般的な消耗としてご理解ください。

DVD-VIDEOカードの取り扱いかた

取り扱い上のご注意

カードを落とさないように注意してください。強い衝撃を与えると故障する恐れがあります。

カードの上に重いものを乗せたり、曲げたりしないでください。無理な力をかけると、カードが変形して、本体にセットできなくなります。



カードをズボンのポケットに入れないでください。座るときや歩行のときに無理な力が加わり故障する恐れがあります。



濡れた手で触らないでください。カード内部に水が入り、故障する恐れがあります。カードのコネクター部に水やホコリが付かないように注意してください。ショートや接触不良を起こし、故障する恐れがあります。



カードのコネクター部には手を触れないでください。静電気によるショートや接触不良の原因になります。

分解したり改造したりしないでください。保証の対象外になります。

保管上のご注意

カードは必ずケースに入れて保管してください。

小さなお子さまの手の届かないところに保管してください。

直射日光の当たるところや高温になるところには、保管しないでください。熱で変形して、本体にセットできなくなります。



保証とアフターサービス

領収書(またはレシート)の保管について

製品ご購入の際に販売店より領収書(またはレシート)を必ず受け取ってください。なお、お買い上げ日の確認のために必ず販売店の領収書(またはレシート)を保管してください。

保証期間

この製品の保証期間は、お買い上げの日より1年間です。

保証期間中の交換について

万一、普通の使用状態で故障が生じたときは、当社保証規定に基づき交換いたします。お買い上げの販売店にご連絡ください。なお交換依頼時には、この製品と販売店の領収書(またはレシート)を必ずご持参ください。

ご質問、ご相談は

この製品に関するご質問、ご相談はパイオニアカスタマーサポートセンターまたはお買い上げの販売店にお問い合わせください。

仕様

外形形状	:	PCMCIA Typell 54(W)×4(H)×85(D)mm
質量	:	約25g(カードのみ)
電源電圧	:	+5V
消費電力	:	2W(動作時、平均)
使用温度範囲	:	0～+60
保存温度範囲	:	-20～+80

上記の仕様および外観は予告なく変更することがあります。また、この説明書の中のイラストと実物が、一部異なる場合があります。

この説明書で使っている画面例は、実際の画面と異なることがあります。実際の製品の画面は、性能・機能改善のため、予告なく変更することがあります。

お客様ご相談窓口 (全国共通フリーフォン)

カスタマーサポートセンター

カーオーディオ / カーナビゲーション商品のお問い合わせ窓口

 **0070-800-8181-11**

カタログのご請求窓口

 **0070-800-8181-33**

<ご注意> PHS、携帯電話、自動車電話、列車公衆電話、船舶電話、ピンク電話、および海外からの国際電話ではご利用になれません。あらかじめご了承ください。
修理に関しては、別添えの『ご相談窓口・修理窓口のご案内』をご参照ください。

ホームページでのカタログ請求とメールサービス登録のご案内
<http://www.pioneer.co.jp/support/ctlg.html>

パイオニア株式会社

〒153-8654 東京都目黒区目黒 1-4-1

この説明書は、再生紙を使用しています。

© パイオニア株式会社 2000

< 00F00F0A01 > < CRA3059-A >