

HDDナビバージョンアップ申込みセット (HDDユニットタイプ用)

取外し説明書

ハードディスクの取り外し・取り付けは、必ず説明書に従って正しく行ってください。指定以外の取り外し・取り付け方法や指定以外の部品を使用すると、破損の原因となる場合があります。この場合は、当社では一切の責任を負いかねます。

販売店様へ
取り外し作業が完了しましたら、この取扱説明書はお客様へお渡しください。

必要な工具

ハードディスクの取り付け・取り外しの際に、JISの1番のプラスドライバーが必要になります。JISの1番のプラスドライバー以外のドライバーを使用するとネジを破損する恐れがあります。

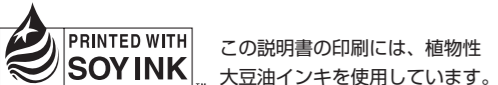

この説明書の印刷には、植物性大豆油インキを使用しています。

カスタマーサポートセンター (全国共通フリーフォン)

受付時間 月曜～金曜 9:30～18:00、土曜・日曜・祝日 9:30～12:00、13:00～17:00 (弊社休業日は除く)

- カーオーディオ/カーナビゲーション商品のご相談窓口およびカタログのご請求窓口
: ☎ **0070-800-8181-11**
: 【一般電話】 **03-5496-8016**
- ファックス受付
: **03-3490-5718**

<ご注意>

- 市外局番「0070」で始まる ☎ フリーフォンは、携帯電話・PHSなどからはご使用になれません。また、【一般電話】は、携帯電話・PHSなどからご利用可能ですが、通話料がかかります。
- 修理に関しては、別添えの『ご相談窓口・修理窓口のご案内』をご参照ください。

インターネットホームページ <http://pioneer.jp/support/>
※商品についてよくあるお問い合わせ・メールマガジン登録のご案内・お客様登録など

パイオニア株式会社

〒153-8654 東京都目黒区目黒 1-4-1

この説明書は、再生紙を使用しています。

© パイオニア株式会社 2006

< KAMZF > < 06H00000 > < CRA3947-A >

carrozzeria

安全上のご注意



警告

本品やハードディスクを放置しない



本品(箱や緩衝材など)やハードディスクは車内に放置しないでください。走行中にブレーキペダルなどの下に入り込むとたいへん危険です。



注意

分解や改造はしない



ハードディスクを分解したり、改造しないでください。故障の原因となります。

作業中はバッテリーの⊖端子を外す



ハードディスクを取り外す際は、バッテリーの⊖端子を外してください。

付属品一覧

- 下記の内容物が同梱されています。全て揃っていることを確認してください。

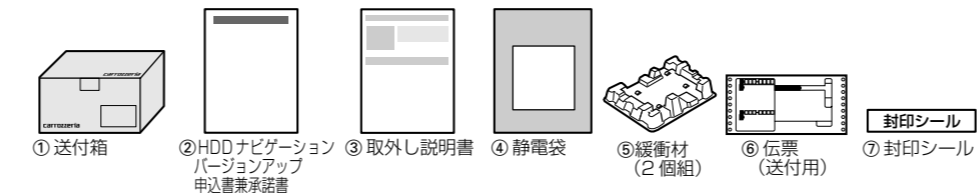

※ AVIC-H09/H07/XH09V/XH07Vをご使用の方で、初めてバージョンアップする方には、オーディオアプリCD-ROMが同梱されます。

AVIC-H09/H07/XH09V/XH07Vをご使用の方で 今回初めてバージョンアップする方へ

- AVIC-XH09V/XH07V/H09/H07をご使用の方で、今回初めてバージョンアップする方には、オーディオアプリCD-ROMが同梱されます。このオーディオアプリCD-ROMには、HDDを取り外してバージョンアップをしている間、TVやオーディオを使用できるようにするためのものです。HDDを本体から取り外す前に、オーディオアプリCD-ROMをインストールしてください。インストール手順はオーディオアプリCD-ROMの中に入っている手順書に記載されています。なお、オーディオアプリCD-ROMを使用しても、「CD-ROMが挿入されました」と表示される場合は、インストールする必要はありません。

HDDを取り外す際のご注意

- 本書裏面の手順に従ってHDDを取り外してください。
- 取り外したHDDは必ず車内で静電袋に入れてください。静電袋に入れずに車外に持ち出すと、静電気によりHDDが壊れる恐れがあります。

HDDを取り外した後のTV/オーディオについて

- HDDを取り外している間にTVやオーディオをお使いになる場合は、HDDの取り外し作業が終了した後に車のエンジンをかけてからリセットボタンを押してください。リセットボタンの詳細については、各商品の取付説明書を確認してください。

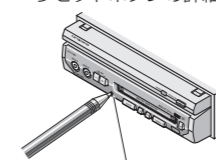

AVIC-V77MD/V77/V07MD/V07は、前面にあるリセットボタンを押してください。

リセットボタン



AVIC-XH9/XH99/XH77/H09V/XH07V、TV-W88/W08のTVチューナーは、RCA映像入力/RCA音声入力の面にあるリセットボタンを押してください。

リセットボタン

- HDDを取り外している間は、HDDがある時と比べて画面表示が異なります。

バージョンアップ後について

- バージョンアップ後は、学習ルート、走行軌跡は消去されますのでご了承ください。AVIC-XH09V/XH07V/H09/H07をお使いの方で初めてバージョンアップされた方は、機能設定の内容、通信接続設定、登録道のデータ、AV設定の内容、壁紙カスタマイズが初期状態に戻ります。再設定してください。
- AVIC-XH09V/XH07V/H09/H07をお使いの方で2002年度にバージョンアップされた方、およびAVIC-H99/XH99/XH77をお使いの方で初めてバージョンアップされた方は、機能設定の内容、壁紙カスタマイズが初期状態に戻ります。また、登録道のデータは、道路の形状変化などにより一部更新できない場合もあります。
- バージョンアップ後にオービス機能をお使いいただくためには、新しい地図データに対応したOption「オービスROM」が別途必要となります。詳しくは、別紙チラシをご覧ください。

バックカメラについて

- AVIC-H9/XH9/H99/XH99/XH77/H09/H07/XH09V/XH07Vは、ハードディスクが取り付けられていないと、バックカメラを使用できません。

使用上のご注意

次のことを必ずお守りください

本製品は、非常に精密な部品で構成されています。破損を防ぐため、取り扱いの際は必ず次のことをお守りください。お守りいただけなかった場合の破損については、当社は保証いたしかねます。

ハードディスクを取り出す前に、箱を車の中にお持ち込みください

- ハードディスクを箱から取り出して持ち歩くと、思わぬ衝撃や静電気などにより破損することがあります。

不用意にハードディスクに触れないでください

- 体に静電気が蓄積された状態で、不用意にハードディスクに触れると破損します。ハードディスクに触れる前には、車体の金属部分（シートレールや車のドアなど）に触れて、必ず静電気を放電させてください。



ハードディスクの端子部、天面、裏面には触れないでください

- ハードディスクを持つときは端子部、天面、裏面には触れずに、必ず側面だけを持つようにしてください。特に、端子部は静電気で破損しやすいので、ご注意ください。

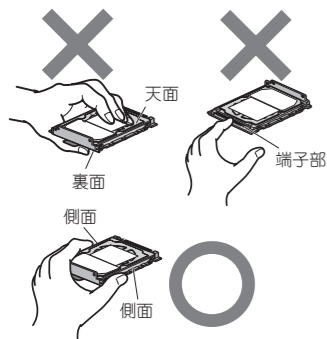

ハードディスクを立てて置かないでください

- ハードディスクは、立てた状態から倒れただけの衝撃でも、破損することがあります。

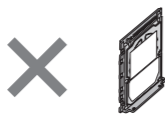

ハードディスクの上下に物を置かないでください

- ハードディスクに衝撃や重みなどが加わり、破損することがあります。



ハードディスクを落とさないでください

- ハードディスクは、シートやクッションなどの柔らかい物の上に落としても、破損することがあります。

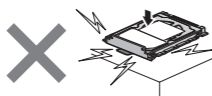

ぬれた手でハードディスクに触れないでください

- 破損することがあります。



ハードディスクを次のような場所に置かないでください（破損の原因となります）

- 直射日光のあたる所（ダッシュボードなど）
- 外気が直接あたる所（屋外など）
- 湿気が多い所や少ない所（浴室や乾燥室など）
- 極端に暑い所や寒い所（保温庫や冷蔵庫の中など）
- 固有の振動が継続する所（冷蔵庫の上など）
- チリやホコリの多い所（床など）
- 油煙、蒸気、熱があたる所（台所など）
- 水のかかる場所（屋外など）
- 熱風や冷風があたる所（エアコンの吹出口など）
- 磁気のある所（磁石の近くやテレビの上など）

結露について

- 本製品を車内に持ち込む前に、前もって車の空調を切っておき、車内外の温度と湿度の差をなくしておいてください。特に寒いとき、ヒーターの入った車内にハードディスクを持ち込みますと、ハードディスクの内部に露が生じて正常な動作ができなくなるばかりか、破損させることもあります。このような環境下では、ハードディスクをすぐに箱から取り出さずに、1時間ほど放置して車内の温度に慣らしてから取り出してください。

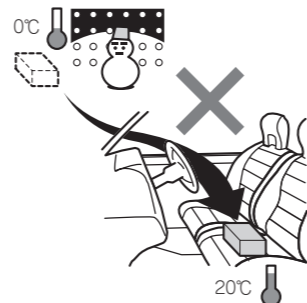

取り出しフィルムは外さないでください

- ハードディスクに付いている取り出しフィルムは、ハードディスクを取り出すためのツマミの役割をします。



ケガにご注意ください

- ハードディスクのエッジやコーナーには鋭利な部分がありますので、取り扱いには十分にご注意ください。

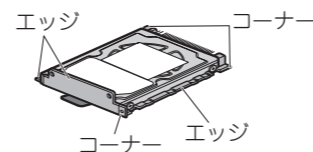

申込書兼承諾書へ署名して梱包する

- 「HDDナビゲーションバージョンアップ申込書兼承諾書」に必要事項をご記入のうえ、必ずご署名ください。ご署名のないものはお受け致しかねます。ご署名なさいましたら「②バイオニア送付用」を切り取り、1/8に折って、静電袋の透明ポケットに入れてください。「③お客様控」は、大切に保管くださいますようお願い致します。
- 送付箱に印刷されているチェックリストで送付漏れがないかご確認のうえ、封印シールを箱に貼ってください。

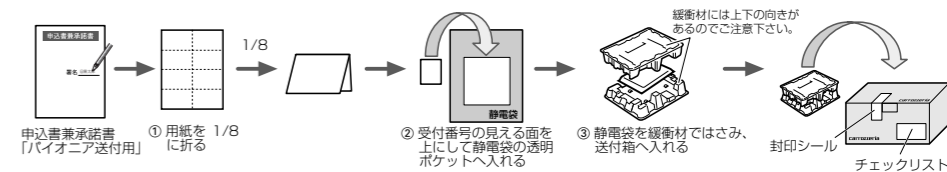

取り外しかた（1Dモデルの場合）

1 作業中はバッテリーの⊖端子を外す

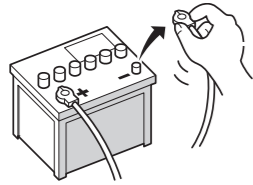

バッテリーの⊖端子を外すと、車に接続されている機器や車の時計などが初期設定状態（ご購入直後の状態）に戻ります。もう一度セットしなおしてください。

2 フロントドアを外す

フロントドア右上の「PUSH OPEN」と書いてある部分を押し、フロントドアが開きます。



フロントドアを水平まで開けた状態から、さらに下方に軽く押し、フロントドアが外れます。

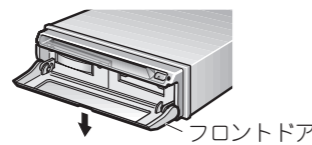

強く押し、フロントドアの取り付け部が破損しますので、ご注意ください。

7 ハードディスクを静電袋に入れてから箱に入れる

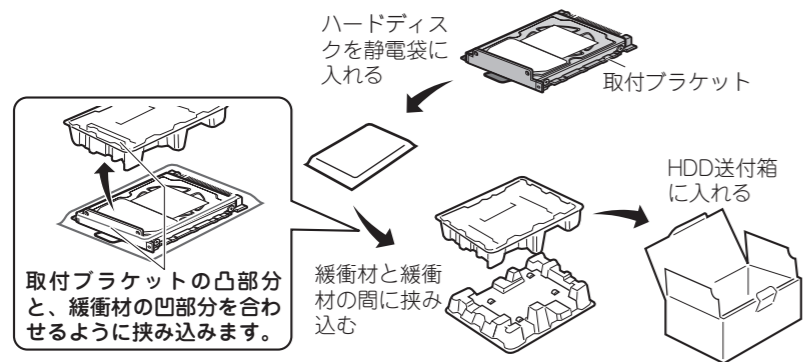

- ハードディスクを持つときは、取付ブラケットなどでケガをしないよう充分にご確認ください。
- ハードディスクは、落としたり、衝撃を加えないでください。破損することがあります。
- 緩衝材には向きがあります。緩衝材のくぼみに合わせてHDDを入れてください。
- 別売のハードディスク「ND-HD10」は、バージョンアップしませんので送付しないでください。

3 ハードディスク カバーを外す

ハードディスクカバーに付いている2ヶ所のビスをゆるめて外します。

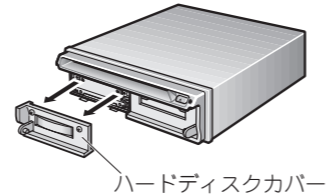

車種によっては、車両側のパネルを取り外す必要がある場合もあります。

8 金属プレートを取り付ける

金属プレートに付いている4ヶ所のビスを締めて取り付けます。

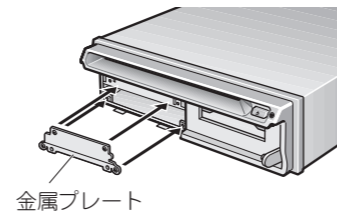

AVIC-XH9/H9には、金属プレートがありません。

4 金属プレートを外す

金属プレートに付いている4ヶ所のビスをゆるめて外します。

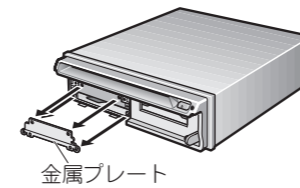

- 本体に内蔵されているハードディスクには手を触れないでください。
- AVIC-XH9/H9には、金属プレートがありません。

9 ハードディスクカバーを取り付ける

ハードディスクカバーの下部にあるツメを本体のガイドに差し込んでから、ハードディスクカバーに付いている2ヶ所のビスを締めて取り付けます。

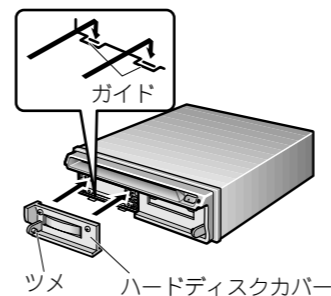

AVIC-XH9/H9には、ガイドやツメがありません。

5 車体の金属部分に触れる

体に蓄積された静電気を放電します。



体に静電気が蓄積したままハードディスクに触れると、破損することがあります。

10 フロントドアを取り付ける

フロントドアを45°の角度にして、軸受けを本体の軸に合わせて軽く押し込みます。

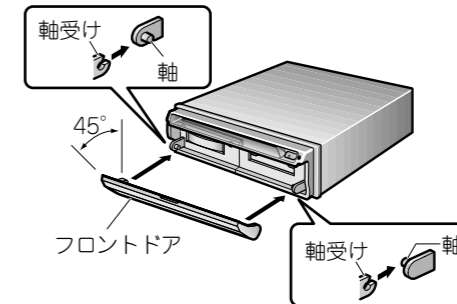

強く押し、フロントドアの取り付け部が破損しますので、ご注意ください。

6 ハードディスクを外す

AVIC-H9/XH9以外は、ハードディスクの挿入口は上下2つあります。上の挿入口にセットされているハードディスクを取り外します。別売のハードディスク「ND-HD10」をお使いの方は「ND-HD10」は取り外さないでください。

ハードディスクの取り出しフィルムをつまみ、ハードディスクを引き抜きます。

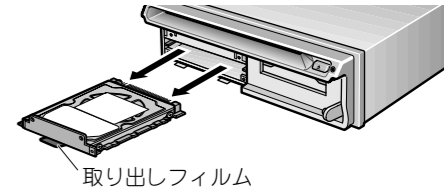

- ハードディスクを強く引き抜き、落としたり、衝撃を加えないようご注意ください。破損することがあります。
- ハードディスクが取り外しにくいときは、取り出しフィルムにセロハンテープなどを貼って引くと、簡単に引き抜けます。

11 バッテリーの⊖端子を取り付け、エンジンをかける

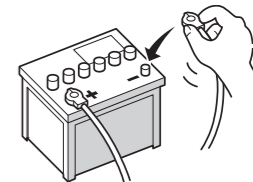

バージョンアップ書き換え作業中は、ナビゲーション・DVD-VIDEO (AVIC-XH9/H9/XH99/H99/XH09V/H09)・CD・MP3再生 (HDDナビゲーションマップVol.2以降)・ミュージックサーバーはご使用できません。また、ナビマップリンクエリアプリセット機能についてもご使用できません。

正常に動作しない場合は、リセットボタンを押してください。（ナビゲーションのスタートブック「リセットのしかた」）

取り外しかた (2Dモデルの場合)

1 車のエンジンをかける



2 フロントドアを開ける

フロントドア左上の「OPEN」と書いてある部分を押しすと、フロントドアが開きます。

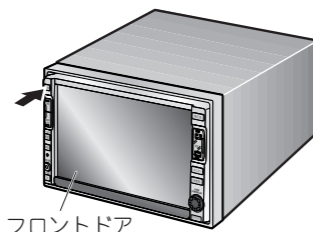

フロントドア

3 いったんエンジンを切り、バッテリーの⊖端子を外す

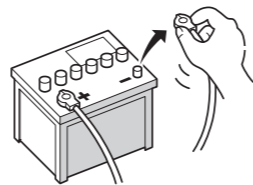

バッテリーの⊖端子を外すと、車に接続されている機器や車の時計などが初期設定状態（ご購入直後の状態）に戻ります。もう一度セットしなおしてください。

4 ハードディスクカバーを外す

ハードディスクカバーに付いている2ヶ所のビスをゆるめて外します。（ハードディスクカバーはビスが落ちないようにになっています。）

ディスプレイを傷付けないように、作業中は布などをかぶせて保護してください

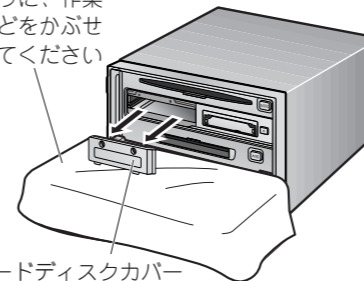

ハードディスクカバー

5 車体の金属部分に触れる

体に蓄積された静電気を放電します。

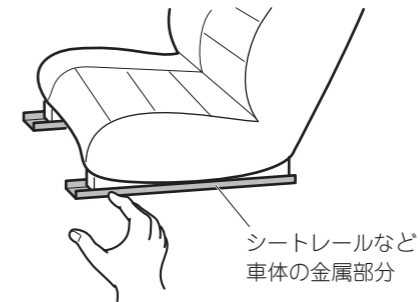

シートレールなど車体の金属部分

6 ハードディスクを外す

挿入口にセットされているハードディスクを取り外します。ハードディスクの取り出しフィルムをつまみ、ハードディスクを引き抜きます。

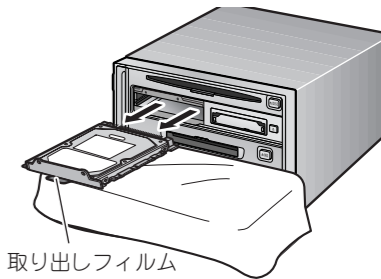

取り出しフィルム

- ハードディスクを強く引き抜き、落としたり、衝撃を加えないようご注意ください。破損することがあります。
- ハードディスクが取り外しにくいときは、取り出しフィルムにセロハンテープなどを貼って引くと、簡単に引き抜けます。

体に静電気が蓄積したままハードディスクに触れると、破損することがあります。

7 ハードディスクを静電袋に入れてから箱に入れる

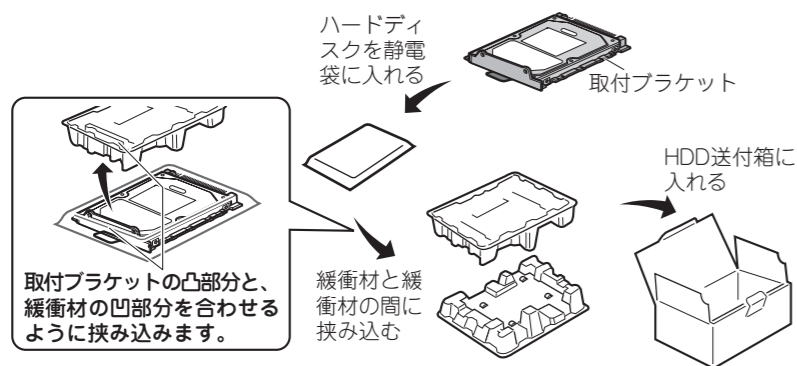

- ハードディスクを持つときは、取付ブラケットなどでケガをしないよう充分にご注意ください。
- ハードディスクは、落としたり、衝撃を加えないでください。破損することがあります。
- 緩衝材には向きがあります。緩衝材のくぼみに合わせてHDDを入れてください。

8 ハードディスクカバーを取り付ける

ハードディスクカバーの下部にあるツメを本体のガイドに差し込んでから、ハードディスクカバーに付いている2ヶ所のビスを締めて取り付けます。

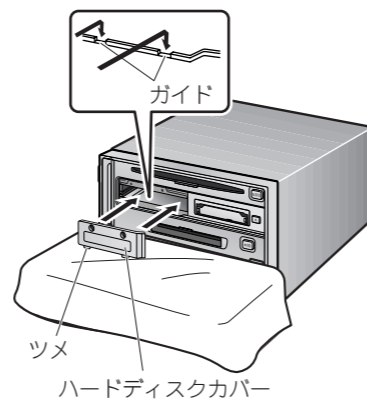

ツメ
ハードディスクカバー

9 バッテリーの⊖端子を取り付ける

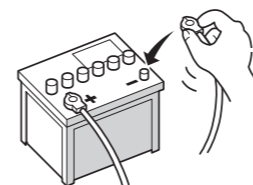

10 エンジンをかけ、ご使用ください

バージョンアップ書き換え作業中は、ナビゲーション・MP3再生・ミュージックサーバーはご使用できません。また、ナビマップリンクエリアプリセット機能についてもご使用できません。