

UD-K302 FOR RAV4 (平成31年4月～現在)

正しくご使用していただくために、必ずこの取付説明書を最後までお読みください。
お読みになったあとは、大切に保管してください。
また、お車への取付けは販売店様にご相談ください。
取付不備を含め、指定のキットを使用しない取付け、また指定の車種の指定位置以外への取付けなどによって起きた事故に対して、弊社は責任を負いかねますのでご注意ください。

警告

- 取付けには、必ず適合する工具を使用してください。適合しない工具、あるいは変形した工具を使用するとしっかりと固定できず外れたりして危険です。
- 取付キットを取付けする際には、取付説明書に従ってしっかりと取付けてください。必ず付属の部品を指定通り使用して、しっかりと固定してください。指定以外のものを使用すると内部の部品をいためたり、ゆるんで外れたりする危険性があります。
- 取付けする商品の取扱いおよび結線などについては、各商品に同梱の取付説明書をご覧ください。

注意

- ※ スピーカーを取付ける際、取付情報上では取付可能であっても、その周囲に隙間があく場合があります。その場合は、エア漏れ対策や防水対策を行ってください。
- ※ スピーカーを取付ける際、取付情報上では取付可能であっても、車両の個体差により取付けた商品が車両側に干渉する場合があります。その場合は別途内張り(グリル部の裏側など)の加工を行ってください。
- ※ 車種によっては商品の取付後、内張りなどにビリ音が発生する場合があります。その場合は別途ビリ止め対策を行ってください。

車両搭載の緊急通信用スピーカーについて

車両助手席側(L)にのみ、事故などの緊急時の通信に使用されるスピーカーが搭載されている場合があります。本書ではこのスピーカーユニットをeコールスピーカー(emergency call speaker)と呼称して説明を行っております。車両のグレードや年式によって、eコールスピーカーの搭載状況が異なりますので、ご自身の車両をご確認の上で取付けを行ってください。本書の指示通りに作業しなかった場合、eコールスピーカーが正常に動作しない可能性がありますのでご注意ください。取付作業が完了した後は、必ず保守点検を行ってeコールスピーカーの動作確認を行ってください。eコールスピーカーの保守点検手順は、車両に付属の取扱説明書をご参照ください。

◆付属品

品名	数量	品名	数量
ブラケット (L)	1	③取付金具	2
		④取付金具	2
ブラケット (R)	1	⑤取付ネジ (φ3 mm×5 mm)	4
		⑥取付ネジ (φ4 mm×10 mm)	2
		⑦φ8 mm×φ4 mm	2
①変換コネクタ	2	⑧φ8 mm×φ4 mm	2
		⑨不織布テープ	1
②ホルダー	2	⑩クッション	1
		取扱説明書 (安全上のご注意)	1
		取付説明書 (本書)	1

・必要工具類

- ④プラスネジ用ドライバー (大)
- ・内張りはがし (リムーバー)
- ・ラジオペンチ

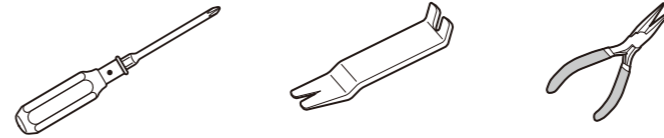

■取付手順

●取付前の準備

TS-T730IIの場合

■部のロータリースペーサーを持ち、ロータリースペーサーを奥側へ、carrozzeriaの文字がある部分は手前側へ回し、外します。

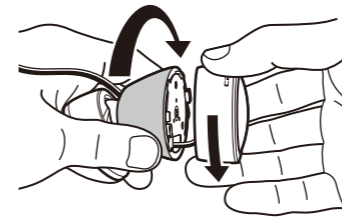

ホルダーからトゥイーターを外します。
・トゥイーターを左方向に回転させてホルダーから取外します。

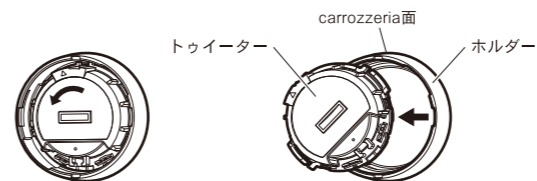

※再度トゥイーターをホルダーに取付ける場合は、取外しと逆の手順でホルダーにトゥイーターをはめ込み、右方向に回転させて固定します。

本製品付属のホルダー②にトゥイーターを取付けます。
・トゥイーターの△をホルダー②の凹部に合わせ、右方向に回転させてホルダー②に取付けます。

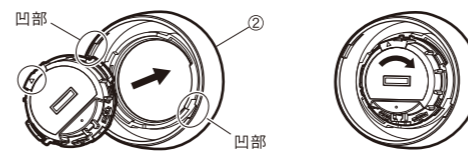

TS-T930の場合

下記手順に従って、トゥイーターを取外します。



15°程度、矢印の方向へ回します。 矢印の方向へ引き出します。

以下、共通手順

トゥイーターの凸部に取付金具③のツメを合わせ回し止めます。金具を取付ける際はケガを防止するため、保護手袋を使用してください。

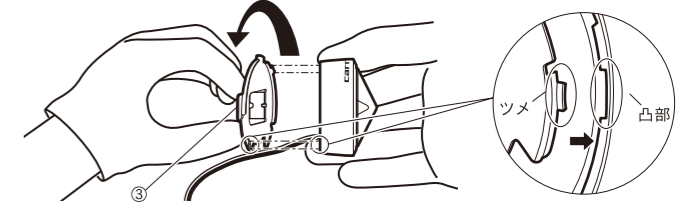

作業する際は下図で示すトゥイーターの■部を持ち、カチッと音が鳴るまで回してください。作業終了後、金具が確実に固定されていることを確認してください。

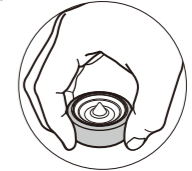

金具が硬くて回しにくい場合はラジオペンチを使用して下図のように挟んで回してください。ラジオペンチを使用する場合には、金具が変形しないよう注意してください。

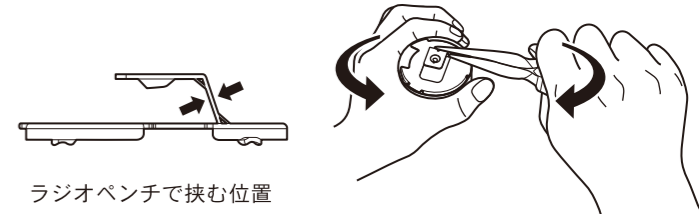

・トゥイーターの準備

金具側の端面に沿って、外周全周に不織布テープ⑨を貼付けてください。

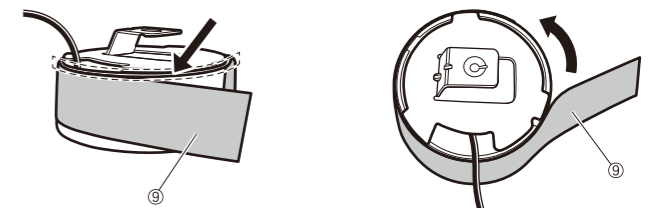

・ブラケットの準備

ブラケットに取付金具④を取付けます。取付金具④の凹部分にブラケットの突起を合わせ、取付ネジ⑤で取付金具④をネジ止めします。

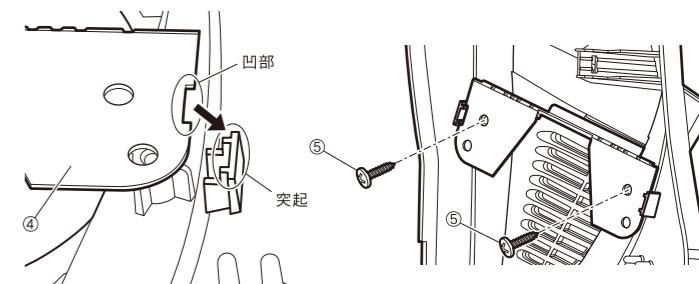

※図はL側です。R側も同様に取付けを行ってください。

・ブラケットへのツイーターのはめ込み

ブラケットに正面からツイーターをはめ込みます。

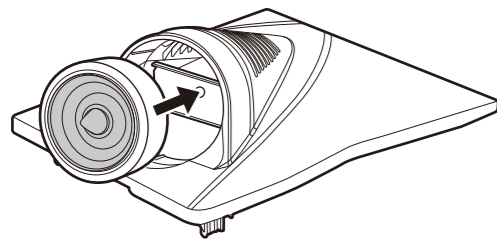

※コードを挟まないようご注意ください。

・裏からの金具のネジ止め

付属のワッシャ⑧、スプリングワッシャ⑦、ネジ⑥を使ってネジ止めします。

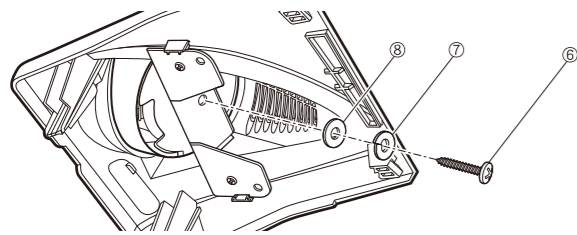

※ネジを締める際はツイーターのメッシュ部分は持たず、外周部分を押さえて作業を行ってください。

●純正パーツの取外し～ブラケットの取付け

■ツイーターグリルを外します。
グリルの手前から上方にこじってツメを外し、前方側のフックを外します。

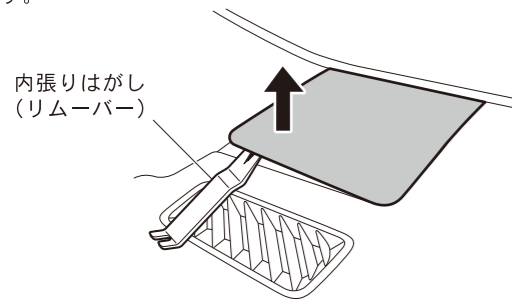

■純正ツイーターからコネクタを外します。
手前側のコネクタを外します。

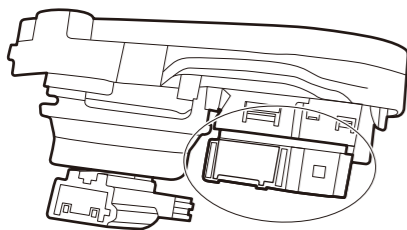

❗ ※e コールスピーカーのコネクタ(ボンネット側)は絶対に外さないでください。

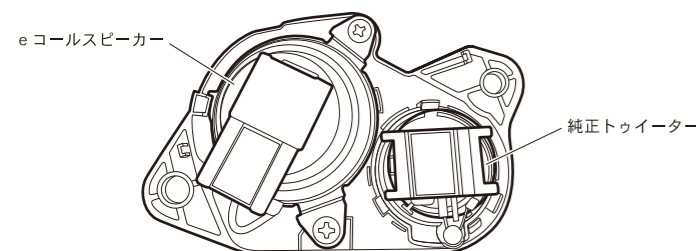

ツイーターはコードが下向き状態ではめ込んでください。

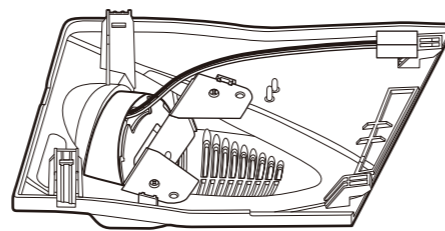

ツイーターコードはブラケット裏面のリブに確実に引っ掛け取付金具④の外側を通してください。
コードを挟むリブ付近を付属の不織布テープ⑨を使って固定してください。不織布テープ⑨はカットして使用してください。

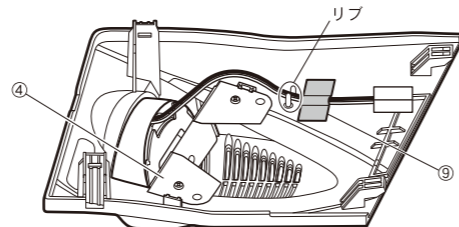

※金具中央にコードを通した場合、取付後に異音が発生する可能性があります。

■純正ツイーターを外します。
取付ネジ2本を外し、純正ツイーターを取外します。

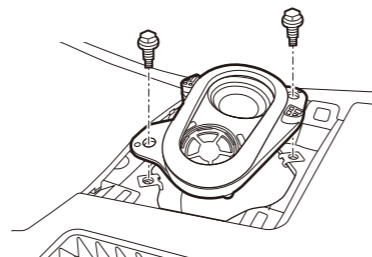

※取付ネジやスピードナットを落とさないようご注意ください。

■ツイーターを配線します。
変換コネクタ①を車体側のツイーター用コネクタにはめ込みます。

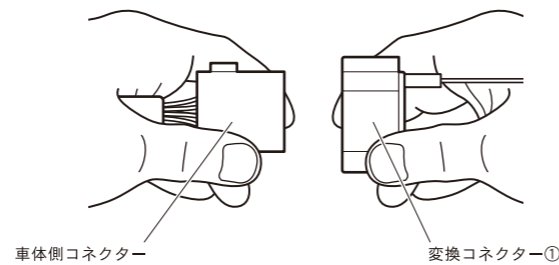

変換コネクタ①とツイーターに付属のネットワークコードを接続します。

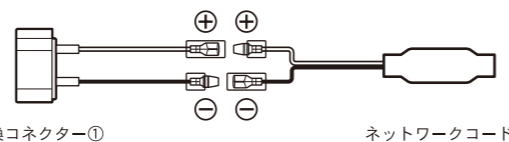

※ネットワークコード以降の接続はツイーターの取扱説明書をご参照ください。

■純正ツイーターを取付けます。

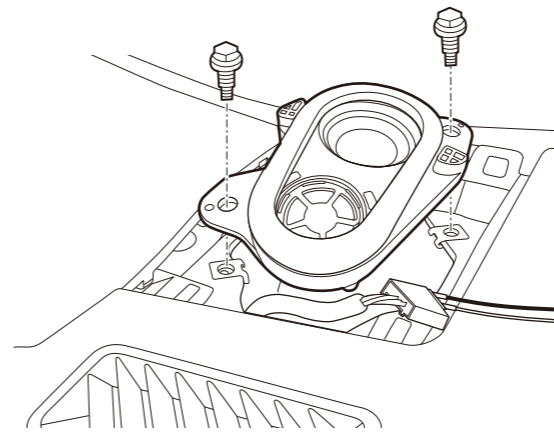

※ネジ止めの際には確実に固定し、緩みがない事を確認してください。
※コードを挟まないようご注意ください。

■ブラケット本体をツイーターグリル部に取付けます。

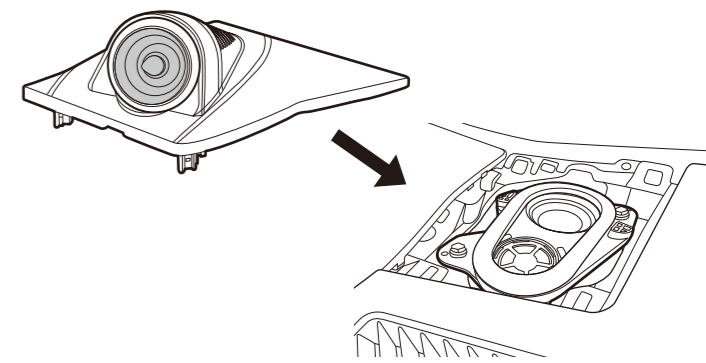

※ツイーターへの配線は、取付けする製品の取扱説明書の指示に従ってください。
※ブラケットはツイーターグリル部に確実ににはめ込んでください。
※ブラケットは左右の付け間違いがないようご注意ください。
※余分なコードをブラケットの裏で束ねるとブラケットが取付かない場合があります。
※車両の個体差により車体との隙間が発生する可能性があります。隙間が気になる場合には、付属のクッション⑩を使用してください。

●取付終了後、スピーカーから音が出ることを必ず確認してください。

※本取付説明書の内容の一部あるいは全部を複写、コピーなどいかなる方法によっても、無断で複写複製すると、著作権の侵害となりますので、ご注意ください。

●アフターサービスについて

ご購入後の商品の修理・お取扱い(取付・組合わせなど)のご相談は、お買い求めの販売店様へお問い合わせください。
お買い求めの販売店様に修理のご依頼ができない場合は、修理受付窓口にご相談ください。

修理についてのご相談窓口

修理受付窓口 受付時間、よくあるお問い合わせなどはホームページをご確認ください

■修理受付サイト
<https://pioneer.jp/rd/support/purpose/repair/>



■電話【固定電話から】 0120-5-81028 (無料)
【携帯電話・PHSから】 050-3820-7550 (IP電話・有料)
または 0570-037-610 (ナビダイヤル・有料)
■ファックス 0120-5-81029 (無料)

商品についてのご相談窓口

●商品のご購入や取扱い、故障かどうかのご相談窓口およびカタログのご請求について

カスタマーサポートセンター ※記載内容は、予告なく変更させていただくことがありますのでお客様サポートサイトもご利用ください

■お客様サポートサイト
<https://pioneer.jp/rd/support/>



■商品についてよくあるお問い合わせ (FAQ)
<https://pioneer.jp/rd/support/faq/>



■電話《カーオーディオ/カーナビゲーション商品》 ※受付時間はお客様サポートサイトでご確認ください

【固定電話から】 0120-944-111 (無料)
【携帯電話・PHSから】 050-3820-7540 (IP電話・有料)
または 0570-037-600 (ナビダイヤル・有料)

■ファックス 0570-037-602 (ナビダイヤル・有料)

※番号をよくお確かめの上でおかけいただきますようお願いいたします

<各窓口へお問い合わせ時のご注意>

「0120」で始まる電話番号は、携帯電話・PHS・一部のIP電話などからは、ご使用になれません。携帯電話・PHSからは、ナビダイヤル、またはIP電話をご利用ください。(通話料がかかります) 正確なご相談対応のために折り返しお電話をさせていただくがございますので、発信者番号の通知にご協力いただきますようお願いいたします。

令和2年10月現在

記載内容は、予告なく変更させていただくことがありますのであらかじめご了承ください。

お客様登録のお願い

商品をご購入いただいたお客様には、お客様登録・商品登録をお願いしております。
パソコンやスマートフォンからインターネットにアクセスいただき、パイオニアホームページ「オーナーズリンク」にて登録手続きをお願いいたします。
<https://car-users.pioneer.jp/>