

UD-K124

FOR JIMNY
FOR JIMNY SIERRA

正しくご使用していただくために、必ずこの取付説明書を最後までお読みください。
お読みになったあとは、大切に保管してください。
また、お車への取付けは販売店様にご相談ください。
取付不備を含め、指定のキットを使用しない取付け、また指定の車種の指定位置以外への取付けなどによって起きた事故に対して、弊社は責任を負いかねますのでご注意ください。



警告

- 取付けには、必ず適合する工具を使用してください。適合しない工具、あるいは変形した工具を使用するとしっかりと固定できず外れたりして危険です。
- 取付キットを取付けする際には、取付説明書に従ってしっかり取付けてください。必ず付属の部品を指定通り使用して、しっかりと固定してください。指定以外のものを使用すると内部の部品をいためたり、ゆるんで外れたりする危険性があります。
- 取付けする商品の取扱いおよび結線などについては、各商品に同梱の取付説明書をご覧ください。

注意

- ※ ドアや後席側面などは、雨水などが回り込むことがあるため、スピーカーの取付説明書に従ってスピーカー付属のパッキンをウーファー部に取付けてください。弊社製カースピーカーのウーファー部は耐水タイプの仕様となっておりますが、車種によっては別途防水対策の必要な場合があります。特に、純正の防水カバーを外す必要がある時などは、現車に合わせて万全な防水対策を行ってください。
- ※ スピーカーを取付ける際、取付情報上では取付可能であっても、その周囲に隙間があく場合があります。その場合は、エア漏れ対策や防水対策を行ってください。
- ※ スピーカーを取付ける際、取付情報上では取付可能であっても、車両の個体差により取付けた商品が車両側に干渉する場合があります。その場合は別途内張り（グリル部の裏側など）の加工を行ってください。
- ※ 車種によっては商品の取付後、内張りなどにビリ音が発生する場合があります。その場合は別途ビリ止め対策を行ってください。
- ※ リアドアへは使用できません。

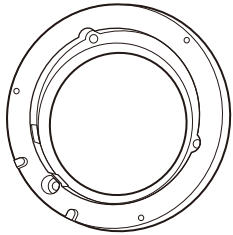
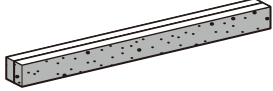
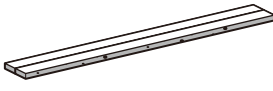
◆付属品

品名	数量	品名	数量
 ブラケット	2	①遮音クッション  ※離型紙に2本遮音クッションが付いていますので、1本ずつ割がしてお使いください。	1
		②防振クッション  ※離型紙に2本防振クッションが付いていますので、1本ずつ割がしてお使いください。	2
		③スピードナット 	6
取扱説明書（安全上のご注意）	1		
取付説明書（本書）	1	④取付ネジ （φ4mm×20mm） 	6

■取付前の準備

・必要工具類

⊕プラスネジ用ドライバー（大）

・内張りはがし（リムーバー）

・ハサミ

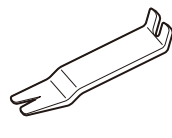
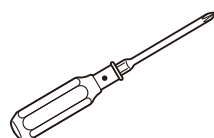

■取付手順

●取付前の準備（ブラケット）

- ブラケットの裏面に防振クッション②を位置だし線に合わせて貼付けます。

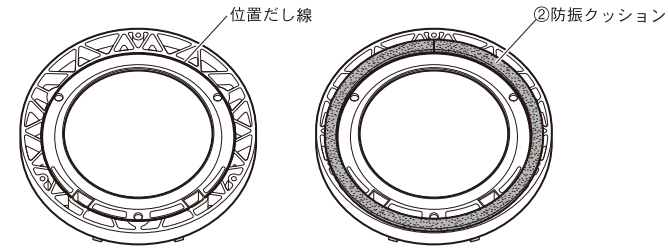

- 防振クッション②を貼る際、ブラケットの水抜き穴（2ヶ所）を塞がないように注意して貼付けてください。

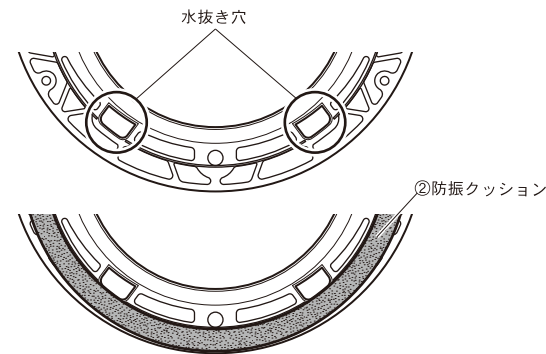

●取付前の準備（スピーカー） ※TS-C1630の取付例

- スピーカーの裏面に防振クッション②を貼付けます。

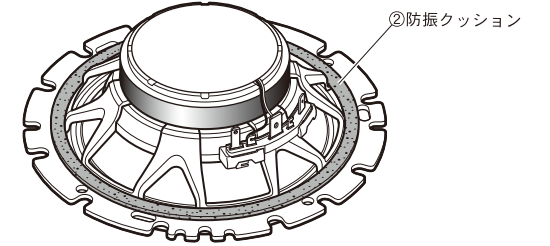

※ブラケットおよびスピーカーに防振クッション②を貼る際、クッションの合わせ目に隙間がないように2mm～3mm重ねてください。

※防振クッション②はブラケットおよびスピーカーに対し長めに設定されています。2mm～3mm重ねて余った部分はハサミで切り取ってください。

●フロントドア内張りの取外し～純正スピーカーの取外し～ブラケットの取付け （図は運転席側の場合です。助手席側は対称になります。）

- ドアミラーインナーガーニッシュを
取外してください。
- ネジ3本を外し、ドアトリムを
取外してください。
- ネジ3本を外し、純正スピーカーを
取外してください。

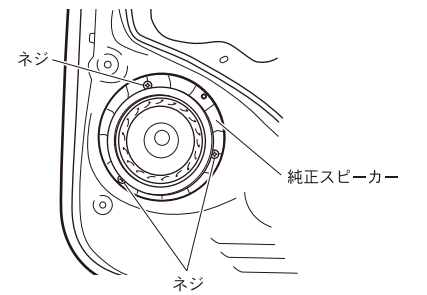
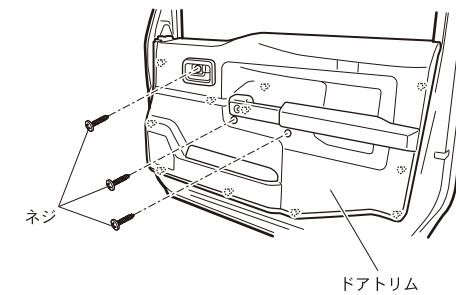
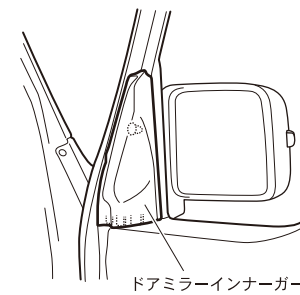

- スピードナット③3個をドアインナーパネルの
図示位置に取付けてください。
- ブラケットをネジ④3本でドアインナーパネルに
取付けてください。

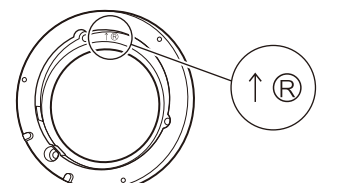
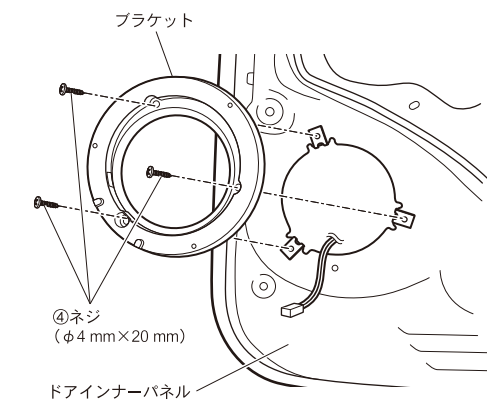
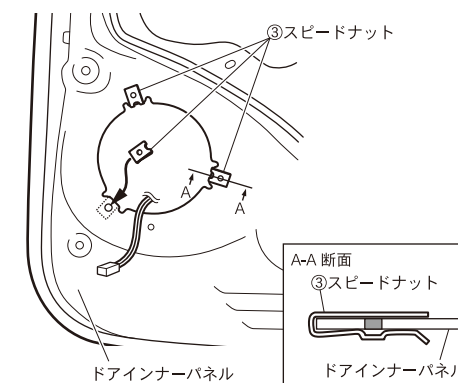

※ブラケットを取付ける際↑⑧のマークが上（水抜き穴が下）になるようにして取付けてください。（運転席側）
助手席側は↑①のマークが上になるようにして取付けてください。
指定の向き以外に取付けた場合、個体差によってはドアトリムが閉まらなくなるおそれがあります。

●スピーカーの取付け ※TS-C1630の取付例

(図は運転席側の場合です。助手席側は対称になります。)

(1) スピーカーに付属の変換コネクタなどを使用し、スピーカーと車両配線を接続します。

(2) スピーカーに付属のφ4 mmネジとワッシャーを使用し、スピーカーを取付けます。

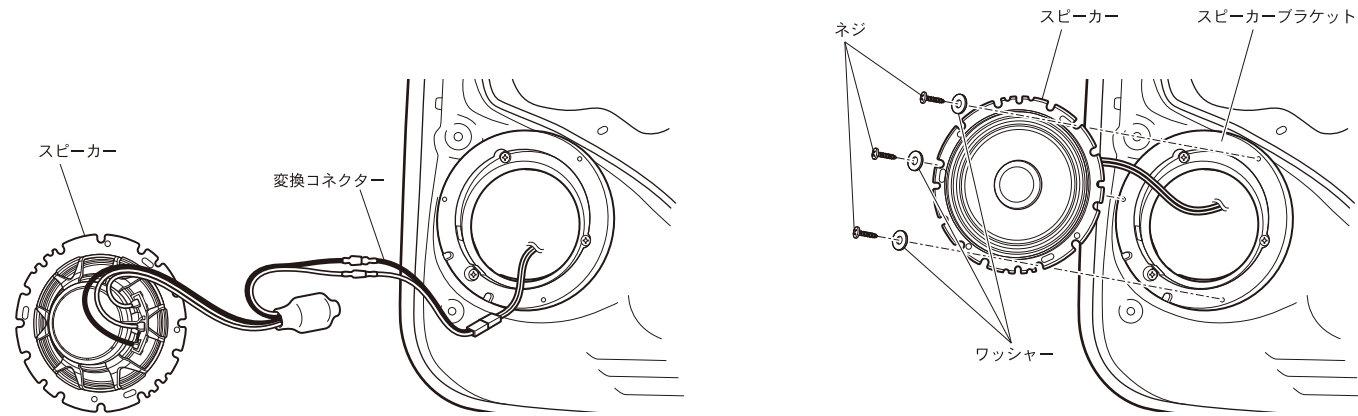

パワーウィンドウを下げた際に配線を挟むことを防ぐため、コード類はパワーウィンドウガイドレールよりも車体側(右図中の矢印側)の空間に全て収まるように配線してください。

※取付けるスピーカーにより付属している配線用のパーツが異なりますので、配線の接続方法などはスピーカーに付属の取付説明書をご確認ください。

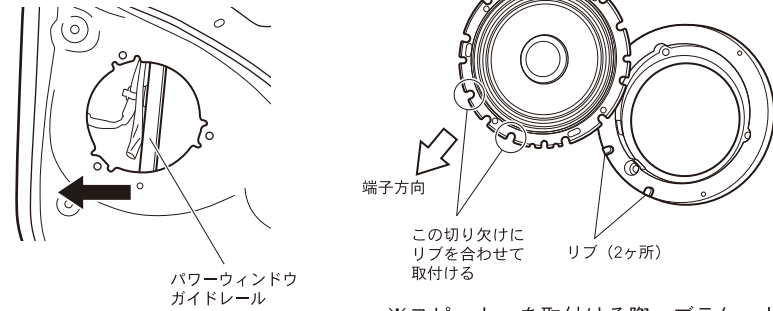

※スピーカーを取付ける際、ブラケットのリブ2ヶ所をスピーカーの切り欠け部に合わせて取付けてください。

⚠ 注意

端子が車両鉄板と接触しないことをご確認ください。接触すると火災や故障の原因となります。

●遮音クッションの取付け

(図は運転席側の場合です。助手席側は対称になります。)

(1) スピーカーの前面に遮音クッション①を取付けます。
※遮音クッション①がスピーカーのエッジに当たらないように取付けてください。

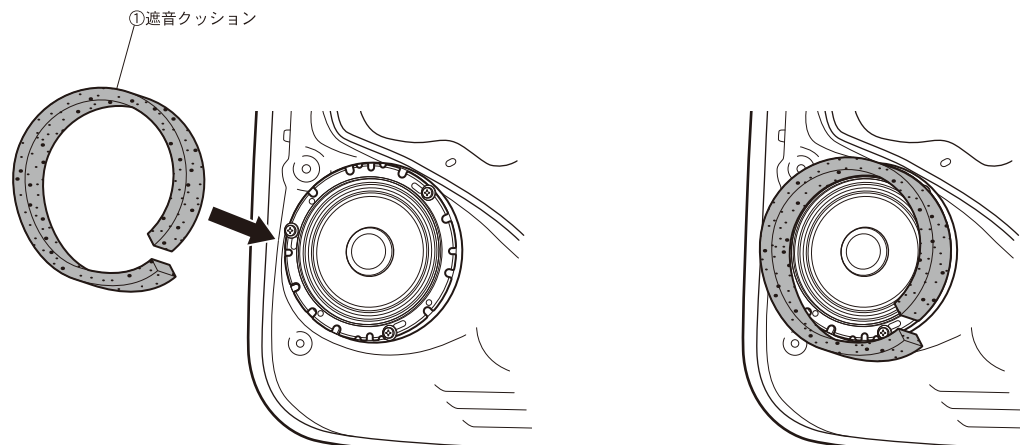

●内張りを元通りに取付けます。

取付方法は取外しと逆の手順で行います。

●取付終了後、スピーカーから音が出ること、およびパワーウィンドウやドアロックが正常に動作することを必ず確認してください。

※本取付説明書の内容の一部あるいは全部を複製、コピーなどいかなる方法によっても、無断で複製複製すると、著作権の侵害となりますので、ご注意ください。

●アフターサービスについて

ご購入後の商品の修理・お取扱い(取付け・組合わせなど)のご相談は、お買い求めの販売店様へお問い合わせください。お買い求めの販売店様に修理のご依頼ができない場合は、修理受付窓口にご相談ください。

修理についてのご相談窓口

修理受付窓口

<受付時間> 月曜～金曜 9:30～18:00 (土曜・日曜・祝日・弊社休業日は除く)

■電話 【固定電話から】 0120-5-81028 (無料)
【携帯電話・PHSから】 0570-037-610 (ナビダイヤル・有料)
上記の電話番号がご利用いただけない場合
050-3820-7550 (IP電話・有料)

■ファックス 0120-5-81029 (無料)

商品についてのご相談窓口

●商品のご購入や取扱い、故障かどうかのご相談窓口およびカタログのご請求について

カスタマーサポートセンター

<受付時間> 月曜～金曜 9:30～18:00 (土曜・日曜・祝日・弊社休業日は除く)

■電話 《カーオーディオ/カーナビゲーション商品》
【固定電話から】 0120-944-111 (無料)
【携帯電話・PHSから】 0570-037-600 (ナビダイヤル・有料)
上記の電話番号がご利用いただけない場合
050-3820-7540 (IP電話・有料)

■ファックス 0570-037-602 (ナビダイヤル・有料)

■インターネットホームページ <https://jpn.pioneer/ja/support/>
※商品についてよくあるお問い合わせ・お客様登録など

※番号をよくお確かめの上でおかけいただきますようお願いいたします

<各窓口へお問い合わせ時のご注意>

「0120」で始まる電話番号は、携帯電話・PHS・一部のIP電話などからは、ご使用になれません。携帯電話・PHSからは、ナビダイヤル、またはIP電話をご利用ください。(通話料がかかります)

正確なご相談対応のために折り返しお電話をさせていただくことがございますので、発信者番号の通知にご協力いただきますようお願いいたします。

令和1年7月現在

記載内容は、予告なく変更させていただくことがありますのであらかじめご了承ください。