

Pioneer

ドライブレコーダー

VREC-DZ600 VREC-DZ600C

取扱説明書

車への取り付けは、必ずこの取扱説明書の「安全上のご注意」に従って正しく行ってください。指定以外の取り付け方法や指定以外の部品を使用すると、事故やけがの原因となる場合があります。この場合は、弊社では一切の責任を負いかねます。

販売店様へ
取り付け作業が完了しましたら、この取扱説明書をお客様へお渡しください。
免責事項について
お客様または第三者が、この製品の誤使用、使用中に生じた故障、その他の不具合またはこの製品の使用によって受けられた損害については、弊社は一切の責任を負いません。

<下記窓口へのお問い合わせ時のご注意>
[0120]で始まる電話番号は、携帯電話・PHS一部のIP電話などからは、ご使用になれません。
携帯電話・PHSからは、ナビダイヤル、またはIP電話をご利用下さい。(通話料がかかります)
正確なご相談対応のために折り返しお電話をさせていただいておりますので発信番号の通知にご協力いただけますようお願いいたします。

カスタマーサポートセンター

受付時間 月曜～金曜 9:30～18:00 (土曜・日曜・祝日・弊社休業日は除く)

■電話 《カーオーディオ／カーナビゲーション商品》
【固定電話から】 **0120-944-111** (無料)
【携帯電話・PHSから】 **0570-037-600** (ナビダイヤル・有料)
上記の電話番号がご利用いただけない場合
050-3820-7540 (IP電話・有料)

■ファックス **0570-037-602** (ナビダイヤル・有料)

■インターネットホームページ <https://jpn.pioneer/ja/support/>
※商品についてよくあるお問い合わせ・お客様登録など

修理受付窓口

受付時間 月曜～金曜 9:30～18:00 (土曜・日曜・祝日・弊社休業日は除く)

■電話 【固定電話から】 **0120-5-81028** (無料) 【携帯電話・PHSから】 **0570-037-610** (ナビダイヤル・有料)
上記の電話番号がご利用いただけない場合
050-3820-7550 (IP電話・有料)

■ファックス **0120-5-81029** (無料)

■インターネットホームページ <http://pioneer.jp/support/purpose/repair/>
※インターネットによる修理のお申し込みを受け付けております。

記載内容は、予告なく変更させていただくことがありますので予めご了承ください。 VOL.09

パイオニア株式会社
〒113-0021 東京都文京区本駒込2-28-8 文京グリーンコート

©パイオニア株式会社 2019
< KYTZ19K > < CRA5279-B >

carrozzeria

安全上のご注意 (安全にお使いいただくために必ずお守りください)

あなたや他の人々への危害や財産への損害を未然に防止するために、必ずお守りいただくことを説明しています。

■表示内容を無視して、誤った使いかたをしたときにおよぼす危害や損害の程度を次の表示で区分し、説明しています。

	危険	「人が死亡または重傷を負う可能性が差し迫って生じることが想定される内容」です。
	警告	「人が死亡または重傷を負う可能性が想定される内容」です。
	注意	「人が軽傷を負う可能性が想定される内容および物的損害のみの発生が想定される内容」です。

■お守りいただく内容の種類を次の絵表示で区分し、説明しています。

	注意 (警告を含む) しなければならない内容です。		必ず行っていただく強制の内容です。
	禁止 (やってはいけないこと) の内容です。		

接続・取り付け

警告

エアバッグの動作を妨げる場所には、取り付けや配線をしない。
エアバッグが動作しなかったり、動作したエアバッグで製品や部品が飛ばされ死亡事故の原因になります。
車両メーカーに作業上の注意事項を確認してから作業を行ってください。

取り付けやアース配線に、保安部品 (ステアリング、ブレーキ、タンクなど) のボルトやナットを使用しない。
制御不能や発火、交通事故の原因となります。

視界や運転操作を妨げる場所、同乗者に危険を及ぼす場所には取り付けない。
交通事故やケガの原因となります。

電源コードの被覆を切って、ほかの機器の電源を取らない。

電源コードの電流容量がオーバーすると、火災や感電、故障の原因となります。

本機は、保安基準に適合しない場所に貼り付けたり、再貼り付けや汎用の両面テープで貼り付けたりしない。

視界不良や本機がはがれて、事故の原因となります。

DR-003-001

車両メーカーが指定する禁止エリアに、取り付けや配線をしない。
カメラ装置などの動作を妨げるおそれがあり、交通事故の原因となります。車両メーカー、カーディーラーに注意事項を確認してから作業を行ってください。

説明書に従って接続・取り付ける。
説明書に従わずに接続・取り付けを行うと、火災や故障の原因となります。

コード類は運転操作を妨げないように引き回し固定する。
ステアリングやセレクトレバー、プレーキペダルなどに巻きつくと、事故の原因となります。

パイプ類、タンク、電気配線などの位置を確認し、干渉しないように取り付ける。
穴あけドリル等がパイプ類、タンク、電気配線などと干渉すると、火災、故障の原因となります。

付属の部品を使用し、固定する。
付属の部品以外を使用すると、機器内部の部品を損傷したり、しっかりと固定できずに外れて運転の妨げになり、事故やケガの原因となります。

取り付けと配線が終わったら、車の電装品が正常に動作するか確認する。
正常に動作しない状態で使用すると、火災や感電、交通事故の原因となります。

車体やネジ部分、シートレールなどの可動部にコードを挟み込まないように配線する。
断線やショートにより、火災や感電、故障の原因となります。

取り付け場所の汚れ (ごみ、ほこり、油) などを取り除き、しっかりと取り付ける。
走行中に外れ、交通事故やケガの原因となります。乗車時に取り付け状態 (接着やねじのゆるみなど) を点検してください。

注意

本機を不安定なところに取り付けられない。
落下などによる事故やケガ、故障の原因となります。

コード類は途中で切断しない。
コード類にはヒューズがついている場合があるため、保護回路が動かなくなり、火災の原因となります。

コード類の配線は、車体の高温部・金属部・可動部に接触させない。
断線やショートによる火災や感電の原因となります。

ヒーターの吹き出し口の近くに設置しない。製品の通風口、放熱板を塞ぐ場所には設置しない。
熱風が直接当たったり、放熱が不十分となり、内部温度が上昇し、火災や事故の原因となります。

水のかかるところや結露、ほこり、油煙の多いところに取り付けない。
発煙や発火、故障の原因となります。

シガーライタープラグを確実に挿入する。
挿入が不十分だと火災、感電の原因となります。
シガーライタープラグは定期的に清掃と点検を行う。
シガーライターソケットの中に異物が入っていると火災、感電の原因となります。

使用方法

危険

本製品はリチウムイオン電池を内蔵しています。
• 液体で濡らさない。
• 分解しない。
• 指定以外の方法で充電しない。
• 火の中へ投入、加熱をしない。
• 火のそばや炎天下など高温の場所で放置をしない。
発熱・発火・破裂の原因となります。

警告

内蔵電池に強い衝撃を加えない。
変形、保護機構が破損する可能性があり、発熱、破裂、発火の原因となります。

運転者は走行中に操作をしない。
前方不注意となり交通事故の原因となります。必ず安全な場所に停車してから操作してください。

画面だけを見ながらの運転はしない。
必ず目視による安全確認を行いながら運転してください。距離感の違いとカメラの死角により人や物にぶつかるおそれがあり、思わぬ事故の原因となります。

大きな音量で使用しない。
警告音など車外の音が聞こえない状態で運転すると、交通事故の原因となります。

電池・ネジなどの小物部品は乳幼児の手の届くところに置かない。
誤って飲み込んだ場合は、ただちに医師に相談してください。

液体で濡らさない。
発煙、発火、感電の原因となります。

分解や改造をしない。
交通事故や火災、感電の原因となります。

ぶら下がったり、押ししたり引っ張ったりして、力を加えたりしない。
ケガや車両の変形および故障の原因となります。

シガーライタープラグ挿入中はソケットを回したり押し込んだりしない
接触不良により火災や故障の原因となります。

液漏れした電池には直接触らない。
ケガや周囲を汚染する原因となります。方が一皮膚や衣服に付着した時は、きれいな水で洗い流してください。目に入った時は、きれいな水で洗ったあと、ただちに医師に相談してください。

画面が映らない、音が出ない、音声割れる、歪むなどの異常・故障状態で使用しない。
思わぬ事故や火災、感電の原因となります。

本機の内蔵電池を廃棄するときは、次のことを守る
「充電式電池リサイクルご協力」をご覧ください。

実際の交通規制に従って走行する。
ルート案内が実際の交通規制に反している場合があり、交通事故の原因となります。

ヒューズを交換するときは、規定容量 (アンペア) のヒューズを使用する。
規定容量を超えるヒューズを使用すると、火災や故障の原因となります。

専用のシガーライタープラグを使用する。
専用のシガーライタープラグ以外を使用すると、火災や感電、故障の原因となります。

使用後または長時間使用しない場合はシガーライタープラグを抜く。
車種によってエンジンを切ってもシガーライターソケット電源が切れない場合があり、火災やバッテリー上がりの原因となります。

注意

本機は自動車用途以外で使用しない。
発煙や発火、感電やケガの原因となります。
本機の上に重いものを乗せたり、乗ったりしない。
落下させる、たたくなど、強い衝撃を与えない。
故障や火災の原因となります。
キャッシュカードなどを本機に近づけない。
磁気データが消去されることがあります。

シガーライタープラグを濡らしたり汚したりしない。
火災、感電の原因となります。濡れたり、汚れたりしたときは、きれいに拭き取ってください。

運転者は運転中に画像を注視しない。
前方不注意となり交通事故の原因となります。
車両から乗り降りするときなどは、製品に頭部をぶつけないように注意する。
ケガの原因となります。

温度の上昇に注意する。
本機やシガーライタープラグは、環境や使用状況によって温度が上昇する場合があります。ケガや事故の原因となる場合がありますので、ご注意ください。

必ず規定タイプ、容量のヒューズと交換する。
専用のシガーライタープラグのヒューズが切れているときは、新しい標準管ヒューズ (直径 6.4 mm / 長さ 30 mm) に交換して、先端部をしっかりと締めます。必ず規定タイプ、容量のヒューズ (F 2 AL / 250 V) と交換してください。

異常時の問い合わせ

警告

万一異常が起きた場合は、直ちに使用を中止し、必ず販売店かサービス相談窓口にご相談する。
そのまま使用すると、思わぬ事故や火災、感電の原因となります。

保証書とアフターサービス

保証書

保証書は、ご購入年月日、販売店名などが記入されていることをお確かめのうえ、ご購入の際に販売店より受け取ってください。保証書に記入もれがあったり、保証書を紛失したりすると、保証期間中でも保証が無効となります。記載内容をよくお読みの上、大切に保管してください。

この製品の保証期間は、お買い上げの日より 1 年間です。

保証期間

修理について

本機は持ち込み商品のため出張修理は承っておりません。引き取り修理サービスをご利用ください。(お車から取り外していただいた状態での引き取りとなります。また送料はお客様ご負担となります。)

保証期間中の修理

について

万一、故障が生じたときは、保証書に記載されている弊社保証規定に基づき修理いたします。お買い上げの販売店または修理受付窓口にご連絡ください。

連絡先については、弊社ホームページをご覧ください。

保証期間経過後の

修理について

お買い上げの販売店または修理受付窓口にご相談ください。修理すれば使用できる製品については、ご希望により有料で修理いたします。

車からの脱着

(お取り外し・お取り付け) について

弊社修理拠点へのお持ち込みは、製品をお車から取り外した状態で、承ります。なお、修理・点検時における本製品のお車からの脱着費用の負担、及び脱着作業は承っておりません(保証期間内含む)。販売店、または取付店にご相談ください。

補修用性能部品の最低保有期間

弊社は、本機の補修用性能部品の、製造打ち切り後最低 6 年間保有しています。(性能部品とは、その製品の機能を維持するために必要な部品です。)

ご質問、ご相談は

本機に関するご質問、ご相談はパイオニアカスタマーサポートセンターまたはお買い上げの販売店にお問い合わせください。

本書の見かた

表記	意味
	取り扱いで注意していただきたいことや、本機の性能を維持するうえで注意していただきたいことについて、説明しています。
メモ	操作する上でのヒントや、機能に関する補足について説明しています。
[○○]	画面に表示される選択項目を表します。
→ [○○○○]	参照していただきたい箇所や設定項目を表します。

- 本書で使っているイラストや画面例は、実際の製品と異なることがあります。
- 実際の製品の画面は、性能・機能改善のため、予告なく変更することがあります。
- 本書では、microSDHC/SDXC メモリーカードを、便宜上「microSD カード」と表記しています。

使用上のご注意

⚠ 本機取り扱いに関するご注意

- 運転者は走行中に再生操作や設定操作などしないでください。前方不注意となり交通事故の原因となります。必ず安全な場所に停車してから操作してください。
- ドライブレコーダーの各機能は、設定・設置状況・microSD カードの状態・走行環境(路面状況など)の影響により、正しく作動しない場合があります。

	連続録画ファイル保存領域
	イベント録画ファイル保存領域
	駐車監視録画ファイル保存領域
	写真ファイル保存領域

- ダッシュボード上に明るい色のものを置くと、フロントガラスに反射してカメラ映像に映り込む場合があります。ダッシュボード上には明るい色のものを置かないでください。
- 本機は事故の証拠として、効力を保証するものではありません。
- 本機は全ての状況において映像の記録を保証するものではありません。
- 本機で撮影できる範囲(→「仕様」)には限界があります。予め記録される映像で確認の上で使用ください。
- 60℃以上の高温または-10℃以下の低温、および湿度の高い場所では本機を使用しないでください。
- 本機で撮影した映像を取り扱う際は、被写体のプライバシーなどを侵害しないよう十分にご配慮ください。また、お客様の責任でお取り扱いください。本機で撮影した映像には、車両ナンバーなどの個人情報が含まれる場合があります。
- 天候や時間帯等の周囲の状況によっては、車両前方の状況を正しく認識できない場合があります。
- LED 式信号機や道路上の街灯などを撮影すると、信号機や街灯が点滅しているように撮影されたり、ちらついたりする場合があります。また、色が識別できない場合があります。これらの場合については弊社は一切の責任を負いません。
- 本機は G センサー(加速度センサー)で衝撃(加速度)を検知して事故発生前後の映像を記録しますが、全ての状況において映像の記録を保証するものではありません。
- 購入直後など十分に充電されていない状態で、本機への電源供給が止まった場合(車のエンジンをオフ、シガーライター電源ケーブルを外す)、撮影時間が短くなったり、撮影できないことがあります。
- 充電時には必ず付属の電源ケーブルを使用してください。
- 弊社では、破損したファイルや消去したファイルの復元サービスは行っておりません。
- microSD カードの保存領域は、撮影種別によって下図のように四分されます。

- 各ファイル保存領域の空き容量が足りなくなると、上書き保存されますのでご注意ください。残しておきたい大切なファイルがある場合は、バックアップすることをお勧めします。→「撮影したファイルのバックアップ」
- 動画ファイルはお手持ちのパソコンでも再生できます。ただし、パソコンの性能によっては、映像の再生がコマ落ちしたり止まったりすることがあります。
- シガーライター使用直後は電源端子が高温になっています。そのままシガーライター電源ケーブルを挿入すると先端が溶断・ショートする可能性があります。しばらく時間をおいて熱が冷めてからシガーライター電源ケーブルを挿入してください。
- カーナビゲーションなど GPS を使用する機器を本機の近くでお使いの場合、電波障害の影響で、一時的に GPS 衛星の電波を受信できなくなることがあります。また、周辺機器の機能にも何らかの影響を及ぼす可能性があります。
- 内蔵バッテリーは消耗品です。充電を繰り返すと、少しずつ使用時間が短くなります。使用時間が短いと感じた場合は、弊社修理窓口にご相談ください。
- レンズ部を手で触らないでください。触ってしまった場合は、柔らかい布で拭いてください。

⚠ microSD カードの取り扱いに関するご注意

- 本機は、microSDHC/SDXC カード(8 GB ~ 128 GB、Class10)に対応しています。全ての microSD カードの動作を保証するものではありません。
- microSD カードは本機でフォーマットしてご使用ください。また、カード内にパソコンなどで他のデータを入れずにご使用ください。
- microSD カードは定期的にフォーマットしてください。
- microSD カードへのアクセス中は、microSD カードを抜かないでください。ファイルやカード自体が破損する恐れがあります。
- microSD カードは普通に使用していても正常に書き込みや消去などの動作をしなくなる場合があります。
- **microSD カードの寿命は保証対象外となります。**
- microSD カードは消耗品です。定期的に新品への交換を推奨いたします。長期間使用すると、不良セクタの多発などにより正常に記録できなくなる場合や、microSD カードがエラーになり使用できなくなる場合があります。
- microSD カードの消耗に起因する故障または損傷については、弊社は一切の責任を負いません。
- お手持ちのパソコンで認識している microSD カードが、まれに本機で認識しない場合があります。この場合、microSD カードの不具合によっては、本機のフォーマット機能でフォーマットすることにより認識する場合があります→「ドライブレコーダーの設定」の「設定できる機能」-「システム」の「SD カードフォーマット」。ただし、フォーマットした場合は、microSD カードに記録された保護ファイルも含めた全てのファイルが消失します。フォーマットの際は、必ず microSD カードファイルのバックアップを作成してから行ってください。
- フォーマット作業による microSD カードの不具合修復を弊社が保証するものではありません。また、本作業により microSD カードのファイル消失並びに、その他損害が発生した場合は、弊社として責任を負えません。お客様の判断・責任のもとでフォーマット作業は実行してください。

⚠ 電波に関するご注意

- 本機は電波法に基づく省電力データシステム無線局設備として、技術基準適合証明を受けています。従って、本機を使用するときには無線局の免許は必要ありません。また、本機は日本国内のみで使用できます。
- 下記の事項を行うと法律に罰せられることがあります。
 - ・分解 / 改造する。
 - ・本機に貼ってある証明シールをはがす。
- 本機の無線機能は、2.4 GHz の周波数帯の電波を利用しています。この周波数帯の電波はいろいろな機器(電子レンジ、無線 LAN 機器など)が使用しているため、電波の干渉により無線機能の音声が途切れたり聞き取りにくくなる可能性があります。また、他の機器の動作や性能に影響を及ぼすことがあります。本機は電波干渉の影響を受けにくい方式ですが、下記の内容に注意してください。
 - ・無線 LAN 機器を利用した AV 機器、防犯機器などを使用している環境で、本機の無線機能を使うと、音声が途切れたり、無線 LAN 機器の動作に大きな影響を与えることがあります。
- その他、下記の機器でも、2.4 GHz の周波数帯の電波を使用しているものがあります。これらの機器の周辺では、声や途切れたり、使えなくなることがあります。また、相手の機器の動作に影響を与えることがあります。
 - ・火災報知器、ワイヤレス AV 機器(テレビ、ビデオ、パソコンなど)
 - ・工場や倉庫などの物流管理システム、鉄道車両や緊急車両の識別システム
 - ・マイクロ波治療器、ゲーム機のワイヤレスコントローラー
 - ・自動ドア、万引き防止システム(書店、CD ショップなど)
 - ・自動制御機器・その他、Bluetooth® 対応機器や VICS (道路交通網システム)
 - ・アマチュア無線局など

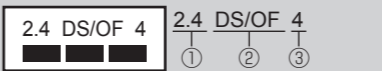

- ① 2.4 GHz 帯を使用する無線設備を表します。
- ② DS-SS 方式および OFDM 方式を表します。
- ③ 想定される干渉距離(約 40 m)を表します。

付属品を確認する

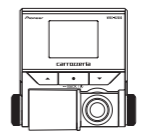

ドライブレコーダー 本体 × 1

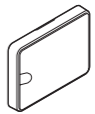

取付ブラケット × 1



シガーライター電源ケーブル (5 m) × 1
【VREC-DZ600】に付属

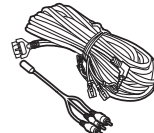

電源・AVケーブル(5 m) × 1
ミニピンジャック-RCA変換ケーブル(0.2 m) × 1
【VREC-DZ600C】に付属

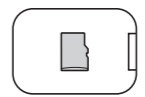

microSDHC カード (16 GB) × 1



取扱説明書 × 1



保証書 × 1

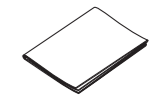

クリーナークロス × 1

ヒューズを交換するときは

【VREC-DZ600】に付属のシガーライター電源ケーブルを接続しても、電源が入らないときや充電できない場合は、ヒューズ切れを確認してください。

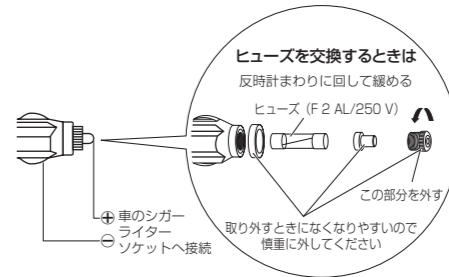

⚠ 注意
ヒューズが切れているときは、新しい標準管ヒューズ(直径 6.4 mm/長さ 30 mm)に交換して、先端部をしっかりと締めます。必ず規定タイプ、容量のヒューズ(F 2 AL/250 V)と交換してください。

取り付けの前に知ってほしいこと

⚠警告

- エアバッグ装着車に取り付ける場合は、エアバッグのカバー部分および作動時の妨げになるような場所には絶対に取り付けないでください。エアバッグが正常に動作しなかったり、動作したエアバッグで本機が飛ばされ、事故やけがの原因となります。

⚠注意

- エアバッグ装着車に取り付ける場合は、車両メーカーに作業上の注意事項を確認してから作業を行ってください。エアバッグが誤動作する原因となることがあります。
- 必ず付属の部品を指定どおりに使用してください。指定以外の部品を使用すると故障する恐れがあります。
- 必ず車両の備品および運転に支障のない場所に本機を取り付けてください。

⚠取り付け上のご注意

- 保安基準*に適合させるため、本書をよくお読みになり、正しく取り付けてください。
*保安基準とは、道路運送車両の保安基準第29条及び細目を定める告示第195条をいいます。
- ドライブレコーダー本体は、ガラス取り付け専用です。ガラス以外や車室外には取り付けないでください。
- フロントガラス取り付け時は、必ずフロントガラスの指定の位置・寸法内に取り付けてください。

取り付けのポイント

取り付け、固定する前に

- まず仮接続を行い、本機が正常に動作することを確認してから、取り付けを行ってください。正常に動作しない場合は、接続に間違いがないか、もう一度チェックしてください。

- 車種によって、指定の位置や寸法内に取り付けられないことがあります。詳しくは、販売店にご相談ください。
- ドライブレコーダー本体を塞いだり、レンズを汚したりしないでください。
- レンズの近くに反射物を置かないでください。
- ドライブレコーダー本体は、落としたり、レンズ部分には触れないよう、取り扱いには十分ご注意ください。
- 自動車のガラスにコーティング剤または特殊加工が施されている場合は、録画品質に影響が出る可能性があります。
- 自動車のガラスに特殊加工が施されている場合は、GPSが受信できない可能性があります。本機の画面に表示されるGPS受信状態表示をご確認の上、GPSが受信できない場合は取り付けの事ができません。→「ドライブレコーダーの使いかた」の「ステータス表示について」
- 作業場所は、空気中にゴミ、ホコリなどが無い場所を選んでください。
- 気温が低いときやガラスがくもっている場合は、接着力の低下を防ぐため、車内ヒーターやデフロスタースイッチをONにしてウィンドウを暖めておいてください。

両面テープは、一度貼り付けた後に剥がすと粘着力が弱くなるため貼り直しできません。必ずドライブレコーダー本体を仮留めし、ケーブルの引き直しなどを十分に検討してから貼り付けてください。

両面テープを貼り付ける前に

- 両面テープを貼り付けるところは、汚れをよく拭きとってください。

取り付け

フロントガラス取り付け指定位置

ドライブレコーダー本体をフロントガラスに取り付ける場合、以下の条件を全て満たす車両および位置に取り付けてください。

- ドライブレコーダー本体の全体がフロントガラスの高さの上縁から20%以内の位置(ウエザ・ストリップ、モール等と重なる部分およびマスキングが施されている部分を除く実長の20%以内の範囲)あるいは、運転席から見てルームミラーの陰になる位置
- ドライブレコーダー本体のレンズ部分がワイパーの拭き取り範囲内に入る位置
- ドライブレコーダー本体のレンズ部分がサンシェードやクロセラライン・クロセラパターンにかからない位置
- 車検ステッカーと重ならない位置
- ドライブレコーダー本体が前方および左右に対して水平方向を向く位置
- 電源ケーブルが無理なく引き回せる位置

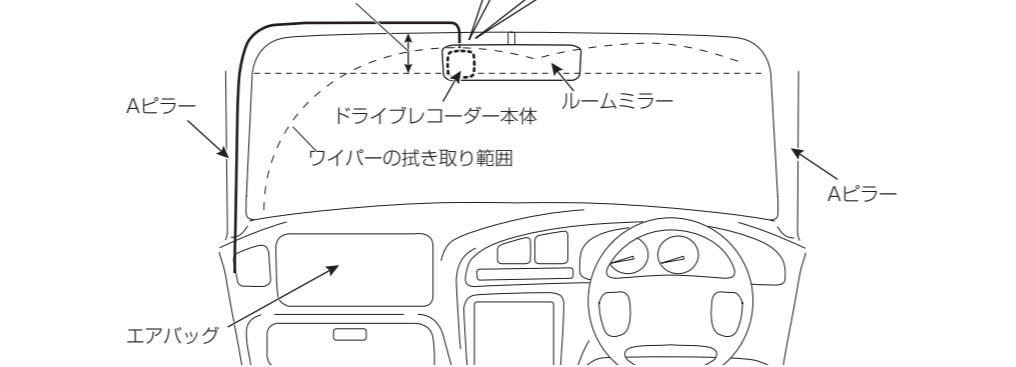
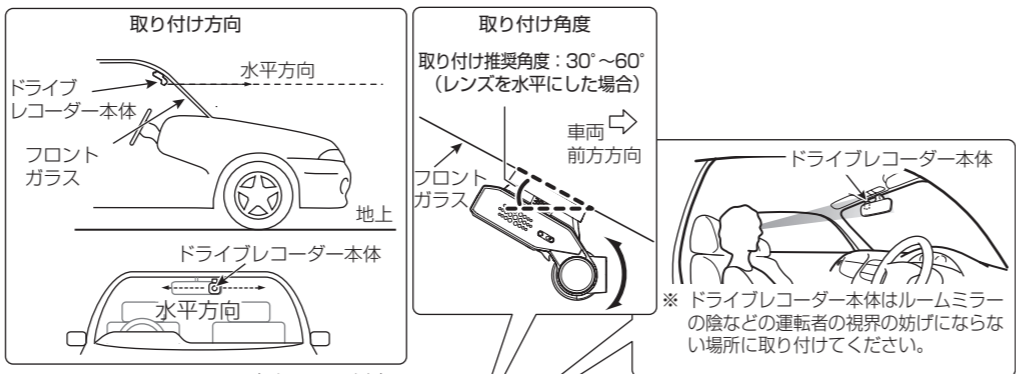

⚠必ずお守りください

フロントガラスに取り付ける場合は、運転に安全な視野を確保し、性能を十分に発揮させるために、必ず「フロントガラス取り付け指定位置」に取り付けてください。指定位置以外に取り付けると道路運送車両の保安基準に適合せず、車検に通らなかったり、整備不良の対象となります。

1 クリーナークロスで取り付け部分の汚れ・油などを取り除きます

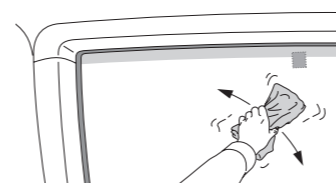

2 ドライブレコーダー本体を取り付けます

- ①: 取付ブラケットをドライブレコーダー本体にセットします。
- ②: 取付ブラケットの両面テープはくり紙をはがします。
- ③: フロントガラスの指定位置に取り付けます。

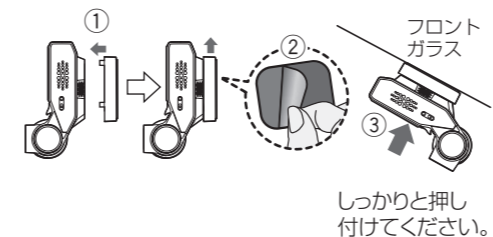

⚠

- フロントガラスの表面が乾いてから貼ってください。
- 液晶モニター周囲をしっかりと押し付けてください。その後、ドライブレコーダー本体を取付ブラケットから取り外し、取付ブラケットを直接押し付けることで、しっかりと取り付けすることができます。
- 液晶モニターの表面は絶対に押さないでください。
- 取付ブラケットの両面テープは非常に強い粘着力を持っており、一度貼り付けると貼り直しは困難なため、十分ご注意ください。
- 粘着テープの取付強度を確保するため、取付後24時間以上放置してから使用してください。

はがれないようにしっかり取り付ける

⚠ 正しく取り付けられていないと、走行中にはがれて事故の原因になります。ときどき点検してください。

3 ケーブルを引き回します

電源ケーブルを助手席側に引き回します。

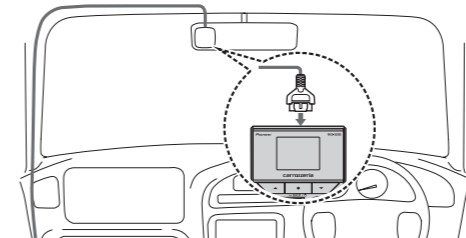

お使いのタイプに応じて、電源の接続を行ってください。→「電源ケーブルの接続」

4 車のエンジンをかけて撮影画面を表示します

5 角度調整ジョグを回して、車外または車内の映像が適切に表示されるようにレンズの角度を調整します

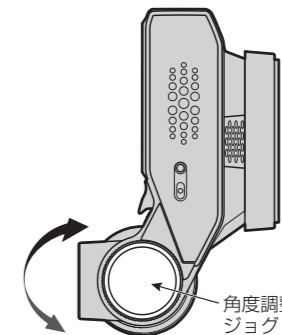

運転中はレンズを車外に向けてください。レンズの角度を車外から車内または車内から車外に動かすと、本機は再起動を行います。

メモ

- お買い上げ時は、保護フィルムが貼られています。はがして使用してください。

電源ケーブルの接続

—電源・AVケーブルの接続は、必ず車のバッテリーの端子を外してから接続してください—

シガーライター電源ケーブルの接続 < VREC-DZ600 >

お車のアクセサリソケットに奥までしっかり押し込んで、確実に接続してください。(アクセサリソケットの位置はお車によって異なります。)

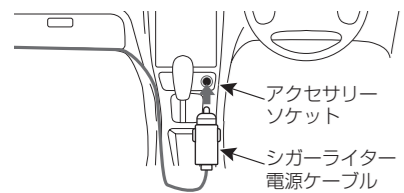

! シガーライター使用直後はアクセサリソケットが高温になっています。そのままシガーライター電源ケーブルを挿入すると先端が溶断・ショートする可能性があります。しばらく時間をおいて熱が冷めてからシガーライター電源ケーブルを挿入してください。

電源・AVケーブルの接続 < VREC-DZ600C >

電源・AVケーブルを使用して車両から直接電源を取り出すことで、駐車監視機能(24時間365日監視可能なセキュリティモード)をお使いいただけます。

また、ナビゲーションに接続し、本機のリアルタイム映像および再生中の動画と写真をナビゲーションの画面に映すこともできます。

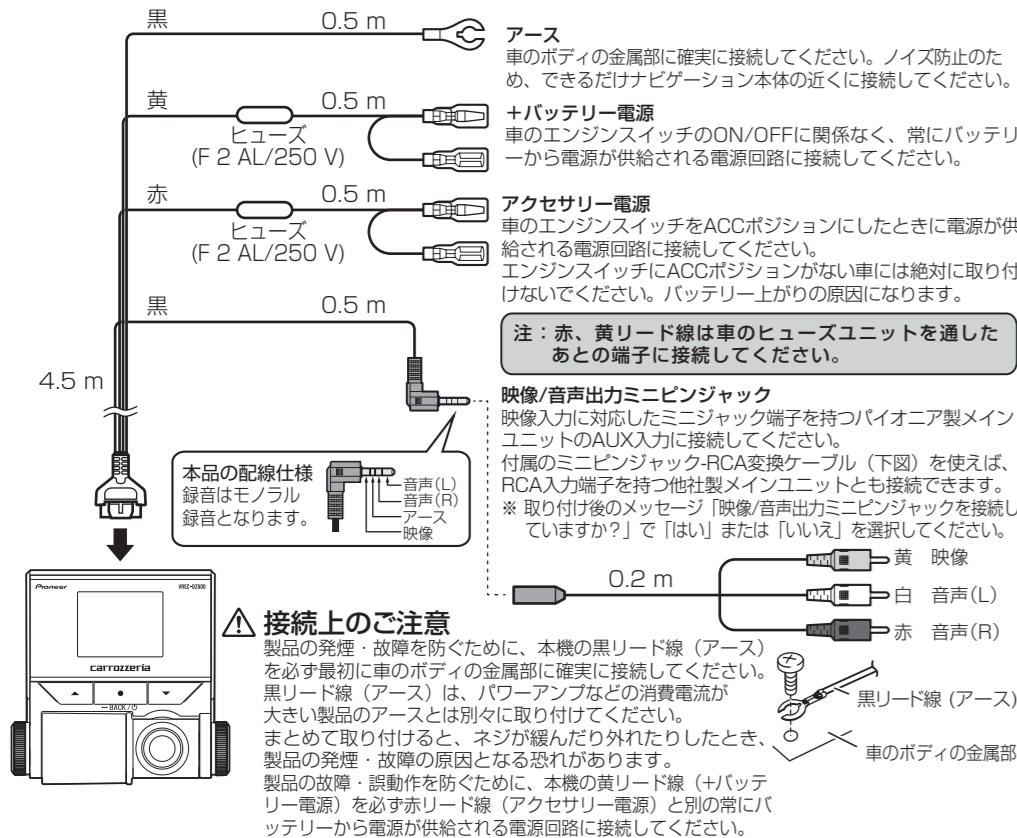

各部の名称

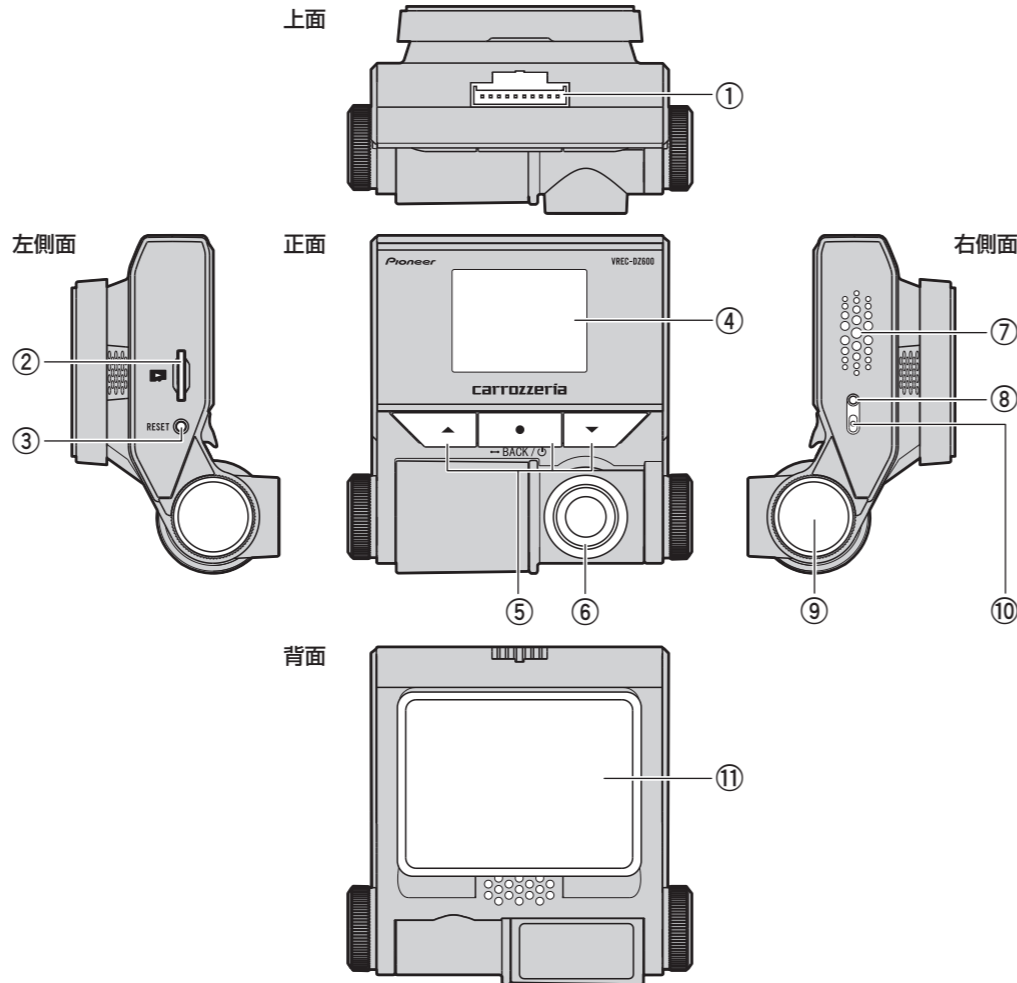

- ① 電源ポート
シガーライター電源ケーブルまたは電源・AVケーブルを接続します。
- ② microSD カードスロット
③ リセットボタン
ボールペンの先などで押すと、本機をリセットできます。
- ④ 液晶モニター
- ⑤ ファンクションボタン
- ⑥ レンズ
- ⑦ スピーカー
- ⑧ システムインジケーター
⑨ 角度調整ジョグ
回して、レンズの角度を調整できます。
- ⑩ マイク
- ⑪ 取付ブラケット

microSD カードの入れかた・取り出しかた

microSD カードを出し入れする際は、必ず本機の電源をオフにしてください。→**[■ 手動で電源をオン/オフする]**

microSD カードを挿入する

microSD カードの端を持ち、端子面を本機の背面側に向けてゆっくりと「カチッ」と音がするまで microSD カードスロットに挿入します。

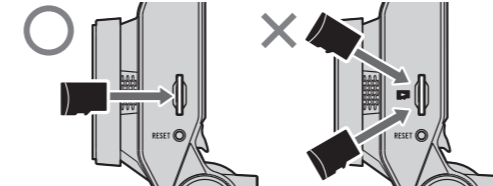

! microSD カードを斜めに挿入しないでください。破損の原因になります。

microSD カードを取り出す

microSD カードの上端をゆっくりと「カチッ」と音がするまで内側へ押し(①)、ロックを解除してから取り出します(②)。

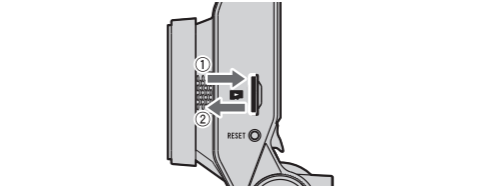

! microSD カードは書き込み後は熱を有しているため、取扱には注意してください。

撮影したファイルのバックアップ

各ファイル保存領域の空き容量が少ない場合は古いファイルから削除されます。残しておきたい大切なファイルがある場合は、次の方法でバックアップすることをお勧めします。

メモ
● 事前に予備の microSD カードを用意してください。

1 microSD カードを差し換えます

安全な場所に停車し、本機の電源を必ずオフにしてから microSD カードを取り出して、予備の microSD カードと差し換えてください。

2 パソコンにファイルをコピーまたは移動します

必要に応じて市販の SD カードアダプターを使用し、microSD カードをパソコンへ挿入します。バックアップしたい録画または写真ファイルをパソコン内の適切な場所へコピーまたは移動してください。

フォルダーやファイルの構成について

microSD カード内のフォルダーやファイルの構成は下図の通りです。

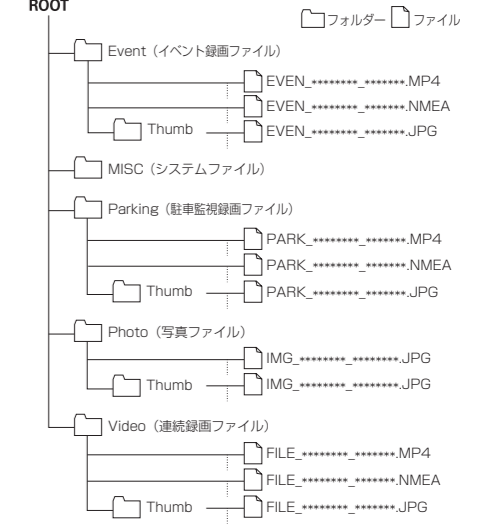

メモ
● ***** には、年月日_時分秒が自動的に付与されます。

ドライブレコーダーの使いかた

必ず安全な場所に停車してパーキングブレーキをかけてから操作してください。

本機の電源について

本機は、車のエンジンをオン（ACC ON）にすると起動し、自動的に録画を開始します。（連続録画機能）
→「ドライブレコーダーの使いかた」の「連続録画機能について」

注意

- シガーライター電源ケーブルをお使いの場合、内蔵バッテリーが空もしくは充電不足の状態（充電不十分、電気を使い切った、など）で、車のエンジンを始動すると、本機が起動しないことがあります。本機が起動しなかったときは、充電されている状態にして3分程度時間を置いてから、シガーライター電源ケーブルのプラグを車のシガー電源ソケットから「抜き/差し」すると起動させることができます。

手で電源をオン/オフする

本機の電源を手動でオン/オフすることができます。

撮影画面でファンクションボタンの を3秒以上押しと電源オフ確認画面が表示されます。ファンクションボタンの / を押して「はい」を選び、 を押しと電源がオフになります。もう一度ファンクションボタンの を3秒以上押しと電源がオンになります。

充電時間の目安

残量がない電池の場合、約3時間です。

メモ

- 内蔵バッテリーは高温時には安全のため、充電を中止します。

システムインジケータ表示について

本機の動作状態をシステムインジケータで表します。

システムインジケータ	メニュー表示中/ 再生中	連続録画中	イベント録画中	エラー時 (microSDカード 未挿入を含む)
緑点灯	—	○	—	—
赤点灯	—	—	○	—
赤点滅	—	—	—	○

ファンクションボタンについて

ファンクションボタンの機能は画面下部に表示されるアイコンで表示されます。各ボタンの機能は表示されている画面により異なります。（アイコンが表示されない画面もあります。）再生画面やMENU画面では、ファンクションボタンの を長く押しと一つ前の画面に戻ります。

録画中

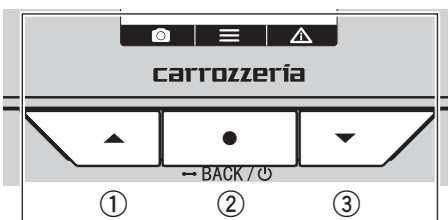

- ① 写真撮影
- ② メインメニュー表示
- ③ 手動イベント録画

再生中

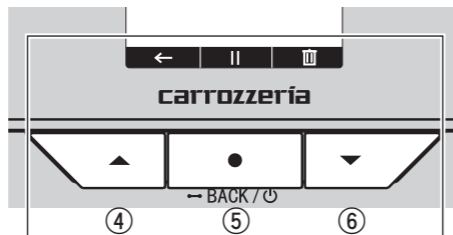

- ④ 戻る
- ⑤ 一時停止
(写真ファイルの再生時：次のファイル)
- ⑥ 削除

音量、感度のMENU画面表示中

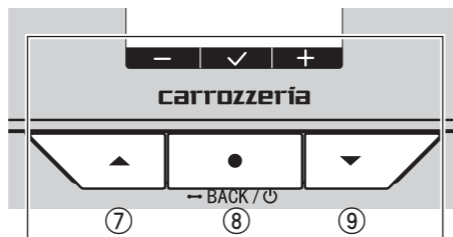

- ⑦ 音量や感度を低くする
- ⑧ 決定
- ⑨ 音量や感度を高くする

ステータス表示について

本機の動作状態を表示します。



- ① 録画中表示
- ② 撮影経過時間表示
- ③ イベント録画状態表示^{*1}
- ④ 駐車監視表示
- ⑤ 音声記録表示^{*2}
- ⑥ Wi-Fi 接続状態表示^{*3}
- ⑦ GPS 受信状態表示^{*4}
- ⑧ 電源状態表示
(: バッテリーモード : 充電中)

- ※ 1 イベント録画中に手動イベント録画を行うか振動を検知してイベント録画が作動した場合は「×2」と表示されます。
- ※ 2 オフに設定されていると赤い「\」が表示されます。
- ※ 3 接続中は緑色に表示され、接続していないときは白色で表示されます。オフに設定されていると赤い「×」が表示されます。
- ※ 4 受信中は緑色に表示され、受信できないときは白色で表示されます。駐車監視中は設定がオフになるため赤い「×」が表示されます。

連続録画機能について

本機が起動すると自動的に録画を開始します。録画した映像は設定時間単位（工場出荷時は3分間）で1ファイルとしてmicroSDカードに保存され、microSDカードの容量が無くなると、古いファイルから上書きされます。

メモ

- 連続録画時間は変更することができます。
→「ドライブレコーダーの設定」の「設定できる機能」-「連続録画」-「録画ファイル時間」
- 下記の場合に連続録画を停止します。
- MENU画面を表示している場合
- 電源供給が停止された場合
- 駐車監視機能が起動した場合
- 録画時間は状況によって変更になる場合があります。

イベント録画機能について

衝撃を検知して自動で撮影(イベント録画)

他の車との接触事故が発生した場合など、本機が衝撃を検知した時点から前30秒間、後30秒間が自動的にイベント録画ファイルとして保存されます。

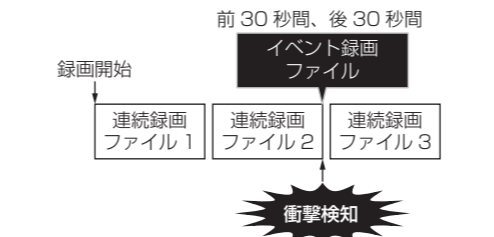

- ※ 連続録画ファイルは「Video」フォルダーに保存されます。
- ※ イベント録画ファイルは「Event」フォルダーに保存されます。

手で撮影(手動イベント録画)

連続録画中にファンクションボタンの を押しと、押した時点から前30秒間、後30秒間がイベント録画ファイルとして保存されます。

メモ

- 衝撃を検知する感度を調節できます。
→「ドライブレコーダーの設定」の「設定できる機能」-「連続録画」-「振動検知感度」
- イベント録画中に衝撃を検知したり、手動撮影の操作を行ったりした場合は、イベント録画終了後に再度イベント録画を開始します。
- 録画時間は状況によって変更になる場合があります。

駐車監視機能について

本機への電源供給が止まる（車のエンジンをオフ、シガーライター電源ケーブルを外す）と、一定時間後に駐車監視機能が動作します。最大動作時間は約90分です。駐車監視機能動作中に振動による車の動きを本機が検知すると、検知した時点から前30秒間、後30秒間が駐車監視ファイルとして保存され、次回起動時にお知らせメッセージが表示されます。

メモ

- 駐車監視機能はオン/オフの設定ができます。また、駐車監視機能の動作時間を設定できます。
→「ドライブレコーダーの設定」の「設定できる機能」-「駐車監視」-「駐車監視時間」
- 振動を検知する感度を調節できます。
→「ドライブレコーダーの設定」の「設定できる機能」-「駐車監視」-「振動検知感度」
- 本機への電源供給が止まってから約3分間および電源供給を開始する前の約3分間に検知された振動については、お知らせメッセージ表示の対象外となります。
- 録画時間は状況によって変更になる場合があります。

セキュリティモードについて

<VREC-DZ600Cのみ>

セキュリティモードがONの場合は、設定した駐車監視時間が経過すると自動で24時間365日駐車監視を行うセキュリティモードが作動します。セキュリティモード作動中に振動による車の動きを本機が検知すると、検知した時点から後の通常録画の設定時間が駐車監視ファイルとして保存され、次回起動時にお知らせメッセージが表示されます。

メモ

- セキュリティモードはオン/オフの設定ができます。
→「ドライブレコーダーの設定」の「設定できる機能」-「駐車監視」-「セキュリティモード」
- セキュリティモード時は、低消費電力モードで動作するためバッテリー上がりの心配を軽減することができます。
- バッテリー電圧が11.2Vを下回った場合は、セキュリティモードの待機および録画を停止します。
- セキュリティモードは、衝撃検知後3秒以内に録画を開始します。

- 車のエンジンをオン（ACC ON）にする前の約3分間に検知された振動については、お知らせメッセージ表示の対象外となります。
- セキュリティモードは衝撃を検知してドライブレコーダー本体を起動し動作する機能のため、機械式の立体駐車場や振動の多い場所で使用するとバッテリーの減りが早まる可能性があります。そのような場所に駐車する際には設定をオフにしてご使用ください。
- 録画時間は状況によって変更になる場合があります。

写真撮影機能について

連続録画中またはイベント録画中にファンクションボタンの を押しと、写真が撮れます。

撮影したファイルを再生する

撮影した動画ファイルの再生や写真ファイルの表示ができます。

1 ファンクションボタンの を押しとメインメニューを開きます

以降表示される各画面において、約30秒間何も操作が行われなかった場合は、自動的に録画中画面に戻ります。

2 ファンクションボタンの / を押しと「ファイル」を選び、 を押しと



3 ファンクションボタンの / を押しとフォルダーを選び、 を押しと

ファイル

- 連続録画
- イベント
- 駐車監視
- 写真

選んだフォルダー内のファイルをサムネール表示します。

4 ファンクションボタンの / を押しとファイルを選び、 を押しと

連続録画 (1/147)

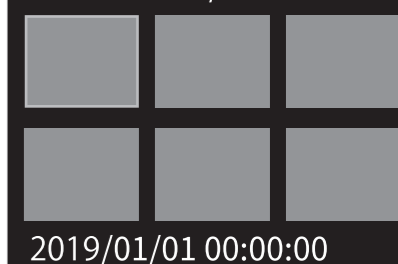

選んだファイルを再生します。

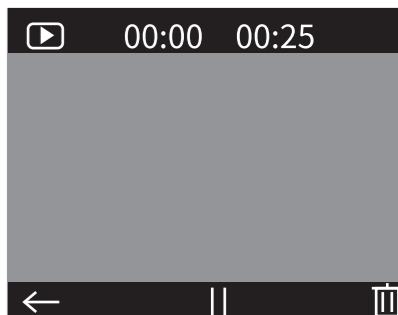

メモ

- 手順2~4の画面(再生中画面を除く)でファンクションボタンの を長く押しと、直前の画面に戻ります。

ドライブレコーダーの設定

必ず安全な場所に停車してパーキングブレーキをかけてから操作してください。

本機に関する設定が行えます。また、設定内容を工場出荷時の状態に戻すことができます。この他、microSD カードのフォーマットや本機のバージョン情報を確認することもできます。MENU 画面表示中は、連続録画機能が停止しますのでご注意ください。

1 ファンクションボタンの を押してメインメニューを開きます

以降表示される各画面において、約 30 秒間何も操作が行われなかった場合は、自動的に録画中画面に戻ります。

2 ファンクションボタンの / を押して [設定] または [Wi-Fi] を選び、 を押します

[設定] を選んだ場合を例に説明します。



3 ファンクションボタンの / を押して設定分類を選び、 を押します



4 ファンクションボタンの / を押して設定項目を選び、 を押します



5 ファンクションボタンの / を押して設定値を選び、 を押します



設定が完了し、前画面に戻ります。

● × モ

● 手順 2 ~ 4 の画面でファンクションボタンの  を長く押し、直前の画面に戻ります。

設定できる機能

■ 設定

設定分類	設定項目	設定内容	工場出荷時の設定値
連続録画	録画ファイル時間	連続録画機能の 1 ファイルあたりの録画時間を設定できます。	3 分
	画質	動画撮影時の画質を設定できます。	1920 × 1080p
	WDR (Wide Dynamic Range)	明暗の差が大きい状況などで、自動で調整を行う機能の設定ができます。	ON
	HDR (High Dynamic Range)	逆光やトンネルなどから出る際の強い光の影響を受けにくくする機能の設定ができます。	ON
	露出補正	動画撮影時の露出を設定できます。	0
駐車監視	振動検知感度	振動や衝撃を検知する感度を設定できます。	レベル 4
	駐車監視時間	駐車監視機能 / セキュリティモードの動作時間を設定できます。OFF に設定することもできます。	90 分
	振動検知感度	振動や衝撃を検知する感度を設定できます。	レベル 4
システム	LED インジケーター	駐車監視機能 / セキュリティモード動作時に LED インジケーターを点灯させる / させないを設定できます。	ON
	セキュリティモード*1	セキュリティモードを使う / 使わないを設定できます。	ON
	GPS 日時連動	タイムゾーンを設定できます。	+ 9
	手動日時設定	時刻を手動で設定できます。	—
	システム音量	操作音および再生音量の設定ができます。OFF に設定することもできます。	レベル 3
	マイクミュート	動画撮影中に本機周辺の音声も記録する / しなないを設定できます。	OFF
	SD カード領域	SD カード領域を変更できます。	59% 10% 30% 1%
	操作音	操作音を鳴らす / 鳴らさないを設定できます。	ON
	モニター表示設定*2	スリープに入る時間を設定できます。設定メニューを表示しているときは、本設定に関わらずスリープはしません。	3 分後 OFF
	映像 / 音声出力の接続*1	映像 / 音声出力接続の ON/OFF を設定できます。ON 時は BEEP 音のみ本機から出力されます。	OFF
言語	画面に表示する言語を設定できます。	日本語	
SD カードフォーマット	microSD カード内のすべてのファイルを削除できます。*3	—	
工場出荷状態に戻す	設定を工場出荷時の状態に戻すことができます。	—	
バージョン	本機のファームウェアのバージョン情報を確認できます。	—	

*1 「VREC-DZ600C」の場合のみ利用可能な機能です。

*2 駐車監視機能 / セキュリティモード動作中の場合は、本設定に関わらず 10 秒後オフとなります。

*3 microSD カードに何らかの問題がある場合、警告音と共に「SD カードエラー」等の警告が表示され、録画が停止します。

■ Wi-Fi

設定分類	設定項目	設定内容	工場出荷時の設定値
—	—	本機と Wi-Fi テザリング対応端末を接続するかどうかが設定できます。	ON (接続可)

録画時間および枚数の目安

下表は、「SD カード領域」の設定に応じた各動画の録画時間と写真枚数の目安であり、ご使用の microSD カードや被写体、撮影条件等により変動します。

「SD カード領域」の設定は以下のように表しています。

例：[79% 10% 10% 1%]

メモリーカード容量に対し、連続録画時間が 79%、イベント録画時間が 10%、駐車監視録画時間が 10%、写真枚数が 1% となります。

16 GB の場合の録画時間および写真枚数の目安

SD カード領域	解像度	連続録画	イベント録画	駐車監視録画	写真枚数
[59% 10% 30% 1%]	1080p	約 1 時間 20 分	約 15 分	約 45 分	約 400 枚
	720p	約 1 時間 50 分	約 20 分	約 1 時間	約 400 枚
[79% 10% 10% 1%]	1080p	約 1 時間 50 分	約 15 分	約 15 分	約 400 枚
	720p	約 2 時間 30 分	約 20 分	約 20 分	約 400 枚

128 GB の場合の録画時間および写真枚数の目安

SD カード領域	解像度	連続録画	イベント録画	駐車監視録画	写真枚数
[59% 10% 30% 1%]	1080p	約 10 時間 40 分	約 2 時間	約 6 時間	約 400 枚
	720p	約 14 時間 40 分	約 2 時間 40 分	約 8 時間	約 400 枚
[79% 10% 10% 1%]	1080p	約 14 時間 40 分	約 2 時間	約 2 時間	約 400 枚
	720p	約 20 時間	約 2 時間 40 分	約 2 時間 40 分	約 400 枚

満充電時の動作時間の目安

駐車監視機能動作時間：約 90 分

■ × モ

● 録画時間は目安です。録画する風景等で異なります。

専用アプリについて

専用アプリ「ドライブレコーダーインターフェース」を使って、iPhone またはスマートフォン (Android™) の画面で本機の撮影映像を確認したり、各種設定を行ったりすることができます。

ご利用には、あらかじめ本機と iPhone / スマートフォン (Android™) を Wi-Fi 接続する必要があります。

① 本機の Wi-Fi 機能をオンに設定します。→ 「ドライブレコーダーの設定」

② iPhone またはスマートフォン (Android™) を操作して、Wi-Fi 接続先として本機を選びます。

本機の SSID 名称 (アクセスポイント名称) やパスワードは、Wi-Fi 設定画面で確認できます。

● ドライブレコーダーと同時に接続できる iPhone / スマートフォン (Android™) は 1 台のみとなります。2 台目を接続した場合は、1 台目の端末との接続が切断します。

● Wi-Fi 接続中は本機から操作することができません。Wi-Fi 接続中にファンクションボタンを操作すると、Wi-Fi 接続を切断するかメッセージが表示されます。[はい] を選択すると Wi-Fi 接続が切断され、本機での操作が可能になります。

● 専用アプリ「ドライブレコーダーインターフェース」側の操作で、本機の SSID 名称を変更することができます。ただし、SD カードをフォーマットした場合、SSID 名称は工場出荷時の状態に戻ります。

● 専用アプリ「ドライブレコーダーインターフェース」のダウンロードやインストール、ご使用方法については下記をご確認ください。

iPhone : < https://jpn.pioneer/ja/carrozzeria/app/dr_interface_apple.php >



スマートフォン (Android™) : < https://jpn.pioneer/ja/carrozzeria/app/dr_interface_google.php >



商標・著作権など

- microSDHC、microSDXC ロゴは SD-3C LLCの商標です。



- Android は Google Inc. の商標です。

- Wi-Fi CERTIFIED™ロゴは、Wi-Fi Alliance®の認証マークです。



- iPhone は Apple Inc. の商標です。iPhone の商標は、アイホン株式会社のライセンスにもとづき使用されています。
- STARVIS はソニー株式会社の商標です。

GPS について

- GPS 衛星（人工衛星）から位置測定用の電波を受信して、現在地を測位するシステムが GPS（Global Positioning System：グローバルポジショニングシステム）です。
- GPS 衛星信号は、固体物質（ガラスを除く）を通過することができません。次のような場所にいるときは、GPS 衛星の電波がさえぎられて受信できないことがあります。トンネルの中やビルの駐車場、2 層構造の高速道路の下、高層ビルの群集地帯、密集した樹木の間

故障かな？と思ったら

修理に出す前に、下記内容をご確認ください。

症状	原因	対処
本機の表示や動作がおかしくなった。	本機のマイコンが誤動作を起こしている。	リセットボタンを押してください。
記録されているはずのファイルが見当たらない。	microSD カード内の保存領域が足らなくなった場合、ファイルは古いものから順に上書き保存されています。	残しておきたい大切なファイルがある場合は、バックアップすることを お勧めします。 →「 撮影したファイルのバックアップ 」
車に乗るときや降りるときに、勝手に駐車監視ファイルが作られる。	車に乗り降りする際の振動が検知されています。	検知するセンサーの感度を調整してください。 →「 ドライブレコーダーの設定 」の「 設定できる機能 」－「 ■設定 」－「 駐車監視 」－「 振動検知感度 」
駐車中に録画されたファイルに、異常のない映像が多い。	振動検知の感度が適切では無い可能性があります。	検知するセンサーの感度を調整してください。 →「 ドライブレコーダーの設定 」の「 設定できる機能 」－「 ■設定 」－「 連続録画 」－「 振動検知感度 」
駐車中に車をぶつけられたのに動画ファイルが作られていない。	振動検知の感度が適切では無い可能性があります。	音声記録の設定を再確認してください。 →「 ドライブレコーダーの設定 」の「 設定できる機能 」－「 ■設定 」－「 システム 」－「 マイクミュート 」
運転中に事故にあったが動画ファイルが作られていない。	音声録音の設定が OFF の可能性があります。	SD カードフォーマットをお試しください。 →「 ドライブレコーダーの設定 」の「 設定できる機能 」－「 ■設定 」－「 システム 」－「 SD カードフォーマット 」 それでも症状が改善しない場合は、新しいSDカードでお試しください。
動画ファイルを再生しても、音声 が鳴らない。	SD カードが消耗している可能性があります。	新しいSDカードでお試しください。
ボタンの反応が遅くなった。	SD カードが消耗している可能性があります。	新しいSDカードでお試しください。
フォーマットを促すメッセージが頻繁に出るようになった。	SD カードが消耗している可能性があります。	新しいSDカードでお試しください。

仕様

記録媒体	microSDHC/microSDXC カード class10 (8 GB ~ 128 GB)
撮像素子	約 200 万画素 (車載用高感度 CMOS センサー)
記録画角	水平 130° 垂直 68° 対角 160°
F 値	F2.0
録画モード	1920 × 1080P / 1280 × 720P
画像補正技術	HDR 機能、WDR 機能
GPS	搭載
Wi-Fi	搭載 (iOS/Android 専用アプリ接続用)
G センサー	3軸 G センサー (イベント録画時：6 段階レベル設定可能、駐車監視時：6 段階レベル設定可能)
記録方式	連続録画 / イベント録画 / 手動イベント録画 / 駐車監視録画
録画ファイル構成	1 分 / 3 分 / 5 分
ディスプレイ	1.5 インチ液晶
音声録音	ON/OFF 可能
フレームレート	27.5 fps
画像圧縮方式	動画：MP4 (H.264)、写真：JPG
記録映像再生方法	iOS/Android 専用アプリ、PC 専用オリジナルビューアーなど
電源電圧	DC 12 V / 24 V (専用シガーライター電源ケーブル / 専用電源・AV ケーブル付属)
内蔵バッテリー容量	750 mAh
消費電力	約 2.5 W (充電時：約 4.5 W)
動作温度	-10 ℃ ~ +60 ℃
外形寸法	78.6 mm × 77.3 mm × 47.4 mm (幅 × 高さ × 奥行)
本体質量	118 g (取付ブラケット、電源ケーブルなどを除く)
取付推奨角度	30° ~ 60°

リサイクルご協力のお願い

本品は小型家電リサイクル法の対象です。一般ごみとしての廃棄をしないでください。
使用済の製品はお住いの自治体の指示に従って廃棄してください。
使用済製品に含まれる貴重な資源の有効活用にご協力ください。