

Pioneer

DVD レコーダー

DVR-1000

アップグレード

最初にお読みください

接続と準備
再生します
録画します

G-CODE[®]

RW
COMPATIBLE

DVD **DVD** **DVD**
VIDEO RW R

メールサービス登録のご案内

<http://www.pioneer.co.jp/members/>

お買い上げいただきました製品についての「お客様オンライン登録」をお願いいたします。
ご登録は上記 URL にアクセスしてご利用ください。

上記 URL からメールサービスにもご登録いただきますと各種製品情報をはじめ、
キャンペーン / イベント情報等のご案内をさせていただきます。

(i モード及び一部のインターネット対応携帯電話からもご利用いただけます。)

まず接続と準備を行ってください	3
Step1 テレビのアンテナをつなぎます	4
Step2 BS アンテナをつなぎます	7
Step3 テレビや AV アンプをつなぎます	9
テレビにつなぐには	9
AV アンプにつなぐには	11
Step4 その他の機器をつなぎます	13
CS チューナーをつなぐには	13
WOWOW デコーダをつなぐには	14
ビデオカメラをつなぐときは	17
ビデオカセットレコーダーをつなぐときは	18
★ Step5 チャンネルを合わせます	20
Step6 チャンネルを追加・変更します	28
表示チャンネル・受信チャンネル・ガイドチャンネルとは?	28
個別チャンネルの設定	29
ガイドチャンネルの設定	32
Step7 時計を合わせます	35
Step8 デジタル出力の設定をします	37
★ Step9 テレビに合わせて画面の縦横比を選びます	39
Step10 リモコンにテレビのメーカーを設定します	41
すぐに再生していただけます	42
★ テレビ番組を見ながら録画します	44

まず接続と準備を行ってください

Step 1

テレビのアンテナをつなぎます

アンテナ線を本機につなぎます。

(オーディオケーブル、ビデオケーブルの接続方法は、9ページをお読みください。)

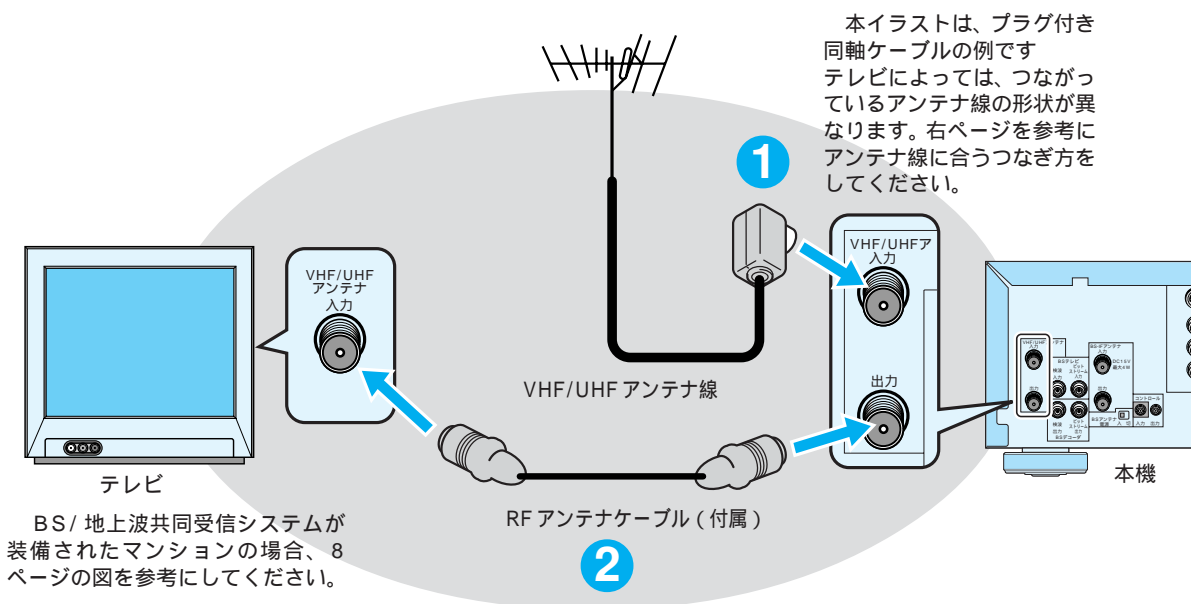

注意 !!

機器の接続を行う場合、あるいは変更を行う場合には、必ず電源を切り、電源コードをコンセントから抜いてください。

1 アンテナ線を本機につなぎます。

アンテナ線が壁のアンテナ端子とつながっている場合には、8ページもご覧ください。

2 本機とテレビのアンテナ端子をつなぎます。

本イラストは、プラグ付き同軸ケーブルの例です。

テレビによっては、アンテナ端子の形状が異なります。6ページを参考にして必要に応じてアンテナケーブルを加工してからつないでください。

プラグ付き同軸ケーブル以外のアンテナ線を本機につなぐには

プラグ付き同軸ケーブル以外のアンテナ線を本機につなぐには、加工が必要です。以下を参考にアンテナケーブルを加工してからつないでください。

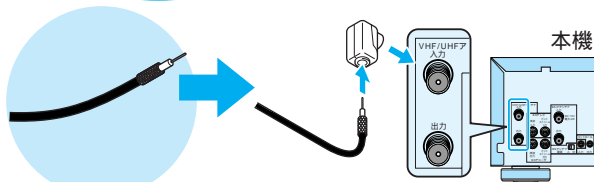

プラグなし同軸ケーブルの場合

同軸ケーブルの先を加工し、付属のアンテナアダプタを取り付けます。

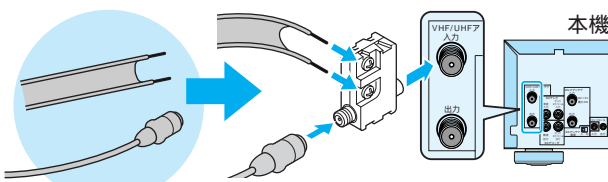

平行フィーダー線とプラグ付き同軸ケーブルの場合

フィーダー線、および同軸ケーブルを市販の混合器につなぎます。

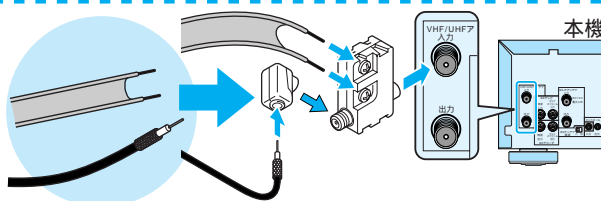

平行フィーダー線とプラグなし同軸ケーブルの場合

同軸ケーブルの先を加工し、付属のアンテナアダプタを取り付け、フィーダー線とともに市販の混合器につなぎます。

フィーダー線をつなぐには

① 芯線だけのとき

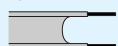

② ねじをゆるめ、芯線を巻き付けます。

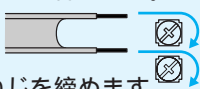

③ ねじを締めます。

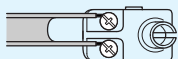

① 先に金具がついているとき

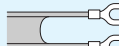

② ねじをゆるめ、金具をはめます。

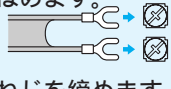

③ ねじを締めます。

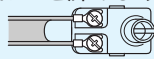

プラグなし同軸ケーブルの先を加工するには

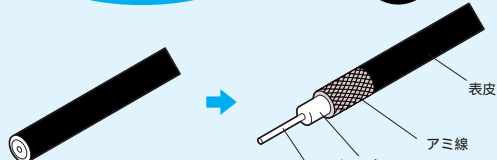
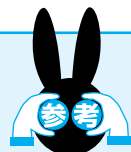

① 表皮にだけ切り込みを入れ、切り取ります。

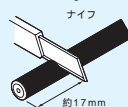

② アミ線を折り返します。

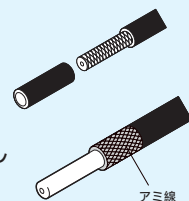

③ 白いビニールにだけ切り込みを入れて切り取り、芯線を出します。

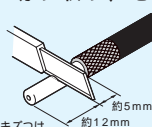

芯線をキズつけないように

④ アンテナアダプタの両側のツメを広げ、ふたを外します。

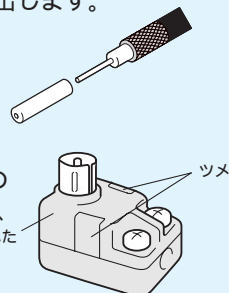

⑤ リード線を端子のすきまからはずし、ケースのすきまにはさみ込みます。

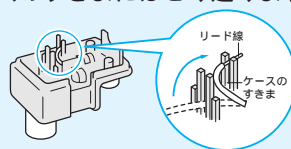

⑥ 芯線を端子に巻き付け、深く押し込みます。

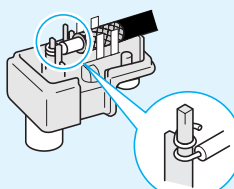

⑦ ラジオペンチなどでアミ線にかかるツメをかませます。

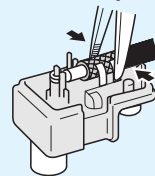

⑧ アンテナアダプタのふたを閉めます。

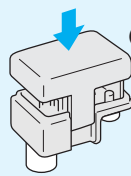



テレビのアンテナ端子がネジ式の場合には

① プラグを切り取ります。

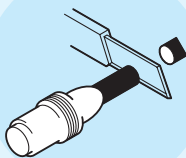

② 切り取ったケーブルの芯線とアミ線を出します。このとき、芯線とアミ線の寸法はアンテナ端子の形に合わせます。



③ アンテナ端子に巻き付けます。

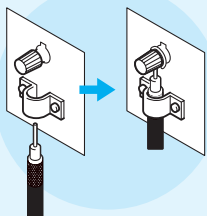

ネジ式端子(1)の場合

同軸ケーブルの先を加工し、ネジ式端子に巻き付けます。

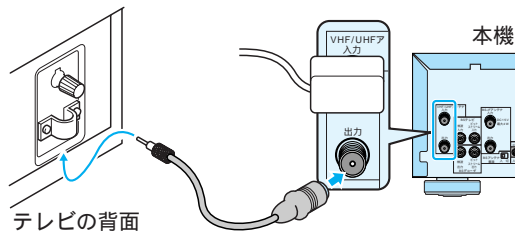

その他のアンテナ端子形状のテレビにつなぐには

プラグ&ネジ式端子の場合

アンテナケーブルに市販のVHF/UHF分波器を取り付け、同軸ケーブルおよびフィーダー線をつなぎます。

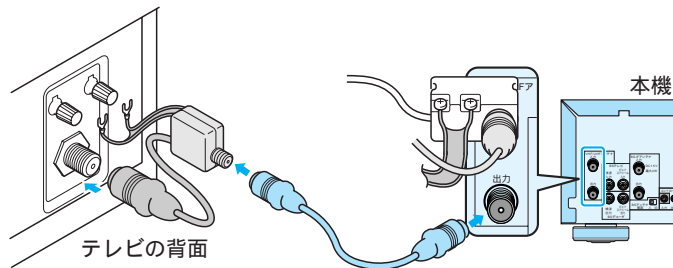

ネジ式端子(2)の場合

アンテナケーブルに市販のVHF/UHF分波器を取り付け、同軸ケーブルの先を加工し、フィーダー線およびアンテナケーブルをネジ式端子に巻き付けます。

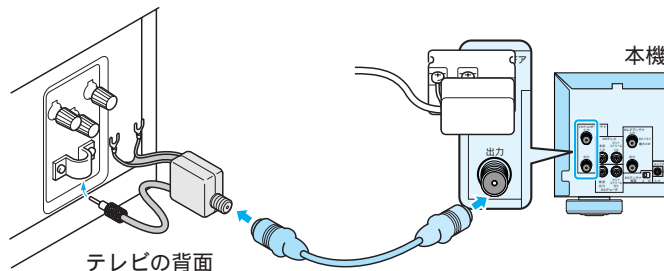

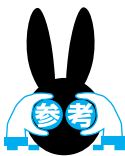

VHF/UHF/BS
混合アンテナ端子の
場合

例)BS/地上波共同受信システムを持つマンションの
壁のアンテナ端子からつなぐ場合

壁のアンテナ端子

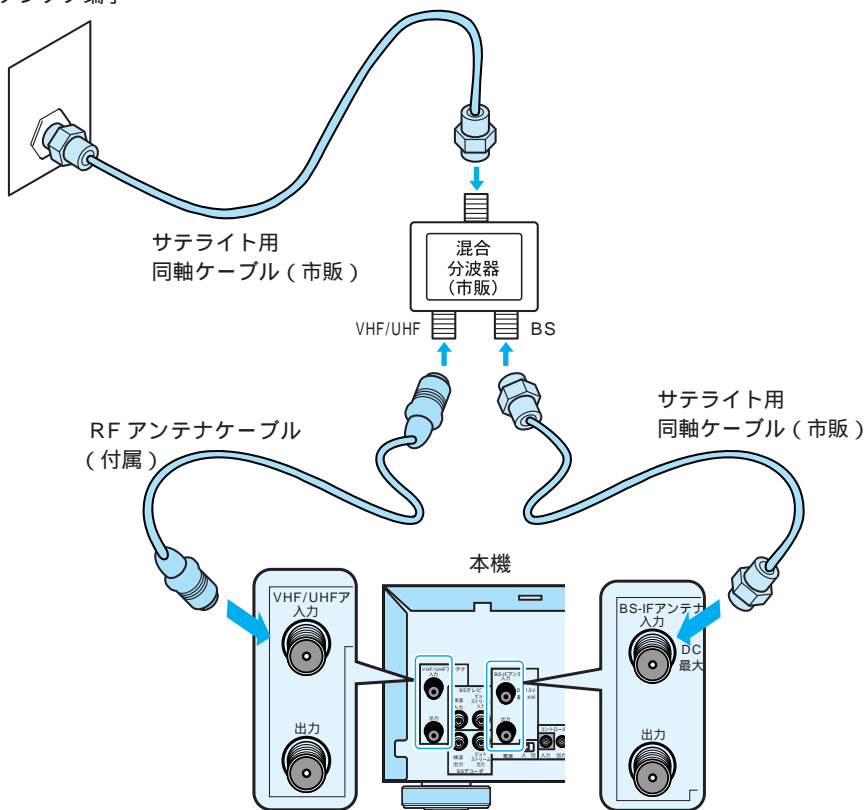

分波器や衛星用同軸ケーブルを購入される前に、ご使用になるアンテナ端子がVHF/UHF/BS混合であるかを、マンションガイドなどをお読みになり、かならずご確認ください。

Step 3

テレビやAVアンプとつなぎます

お使いになる環境に合わせ、テレビまたはAVアンプにつないでください。
テレビにつなぐ方法がもっとも簡単な接続です。なお、ビデオカセットレコーダーをつなぐ場合は、P.18もあわせてお読みください。

本機は、アナログコピープロテクト方式のコピーガードに対応しています。そのため、本機をビデオデッキを通してテレビに接続したりビデオデッキで録画して再生したりすると、正常な再生画面が得られない場合があります。本機の映像出力は直接テレビに接続してください。

テレビにつなぐには

本機をテレビにつなぎ、テレビのスピーカーから音声を出力します。
端子の色（白、赤、黄）とプラグの色を合わせて接続してください。

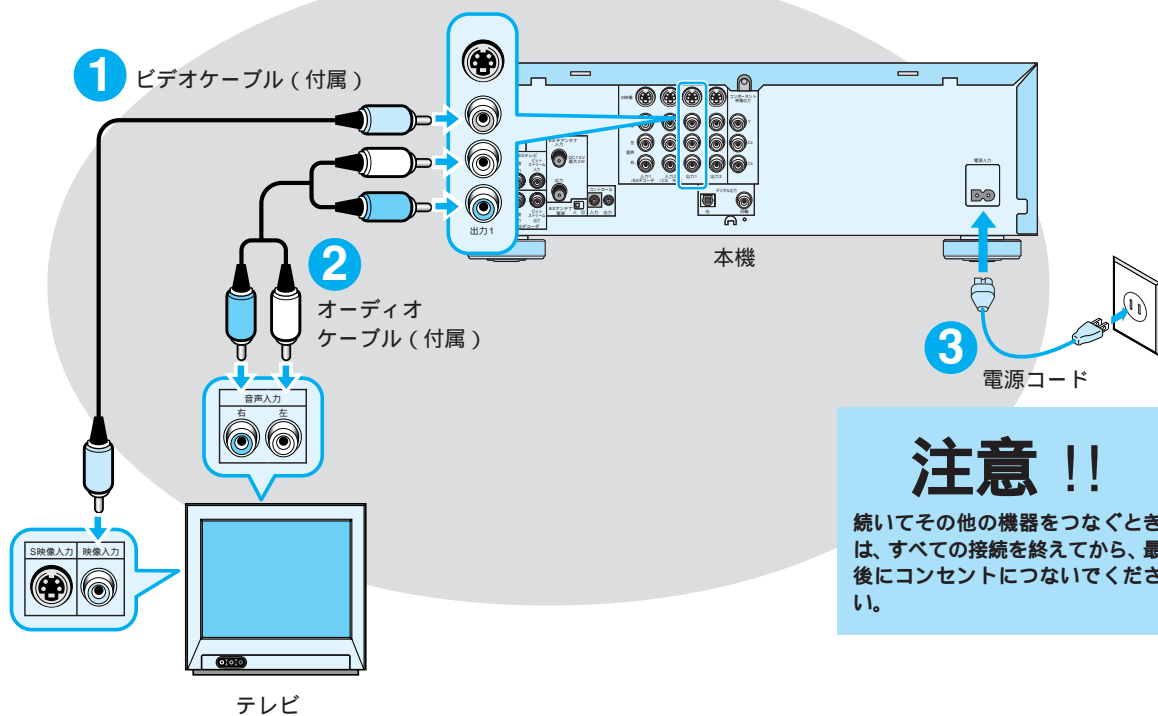

- 1 本機とテレビの「映像」端子をつなぎます。
- 2 本機とテレビの「音声(右、左)」端子をつなぎます。
- 3 電源コードをコンセントにつなぎます。

いったん本機の電源が入ってSTANDBYインジケータが点灯し、電源がオフになります。その間、少しお待ちください。

接続と準備

Step 2

BSアンテナをつなぎます

Step 3

テレビやAVアンプをつなぎます



より鮮明な映像で
見るには

以下の接続を行う場合、前ページ①の接続は不要になります。

S 映像入力端子付きテレビ

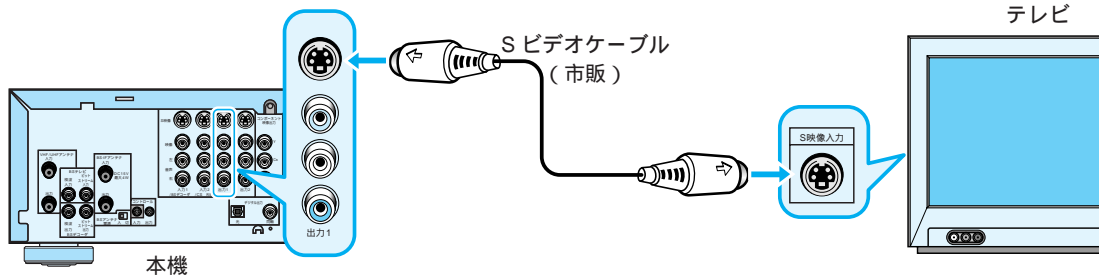

S 映像入力端子を持っているテレビの場合、この端子を使うと、映像入力端子につなぐより鮮明な映像になります。

コンポーネント（色差）入力端子付きテレビ

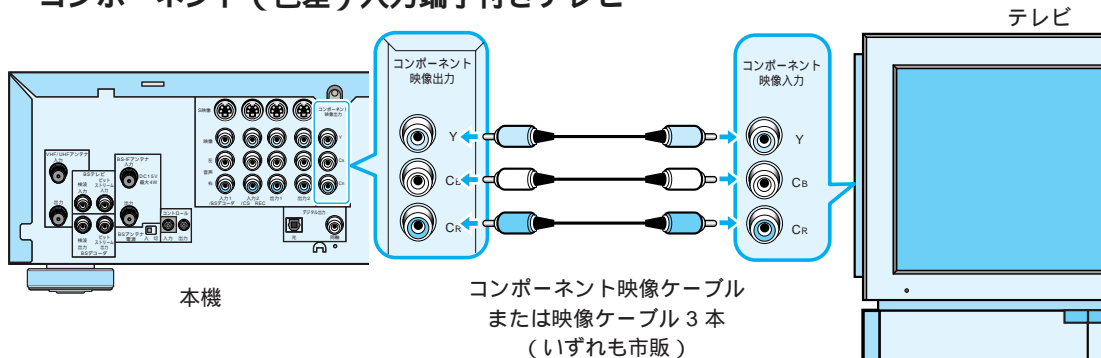

コンポーネント（色差）映像入力端子を持っているテレビの場合、この端子を使うと、DVDを再生したときに、今までは気づかなかったような微妙な色の違いなどが鮮明に見えるようになります。

AVアンプにつなぐには

本機をAVアンプにつなぎ、AVアンプにつないだスピーカーから音を出します。ドルビーデジタルに対応したAVアンプでは、音の移動感や音場、音像の立体感などを味わうことができます。

なお、AVアンプの接続については、それぞれの説明書もあわせてお読みください。また、37ページ「Step 8 デジタル出力の設定をします」をかならずご覧ください。

1 音声出力端子をつなぎます。

接続するアンプの種類に合わせて接続方法を選び、作業してください。

デジタル接続にする

ドルビーデジタル、DTS、MPEG、リニアPCMなどの音声フォーマットに対応したアンプをつなぐ場合、デジタル出力として光デジタル出力端子または同軸デジタル出力端子のどちらか一方をつなぎます。

また、二カ国語放送などの二重音声を切り換えて聞けるように[アナログ接続もしておいてください](#)。

デジタル出力(光)をつなぐ場合

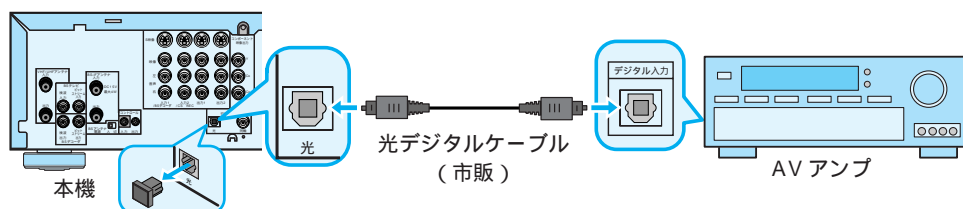

デジタル出力(同軸)をつなぐ場合

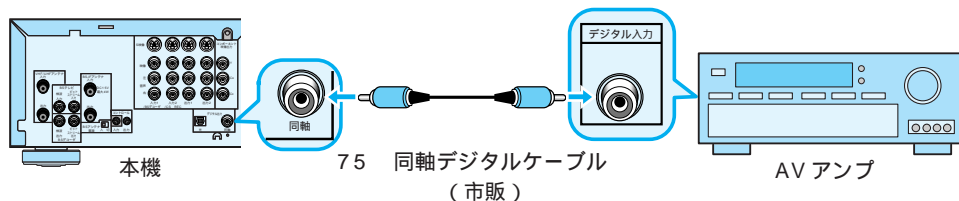

アナログ接続にする

デジタル入力端子のないAVアンプ、またはドルビーデジタル非対応のAVアンプなどにつなぎます。端子の色(白、赤)とプラグの色を合わせて接続してください。

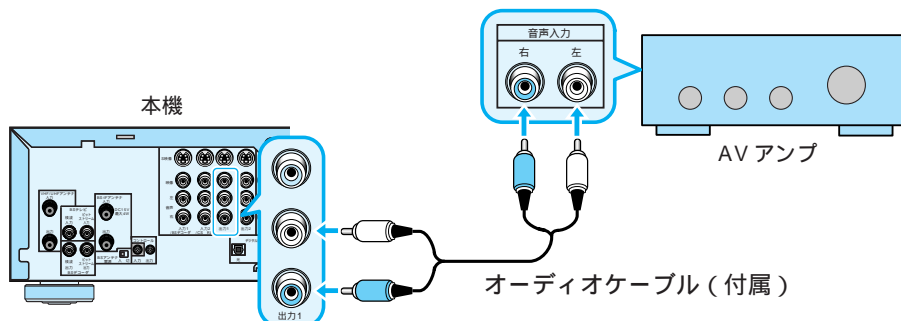

2 映像出力端子をつなぎます。

以下のどちらかの方法でつなぎます。

「S映像」端子をつなぐと、より鮮明な映像を楽しむことができます。

映像端子をつなぐ場合

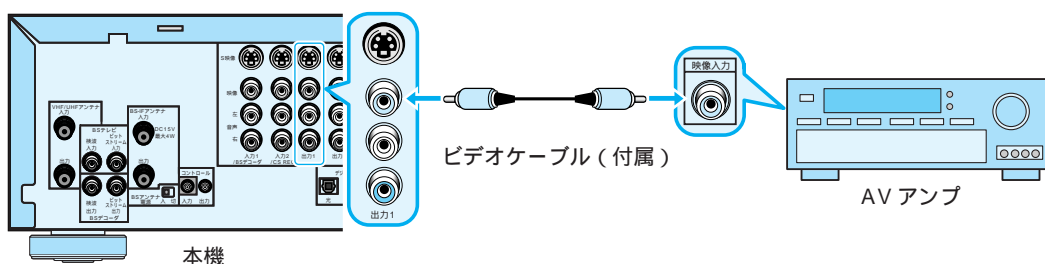

S映像端子をつなぐ場合

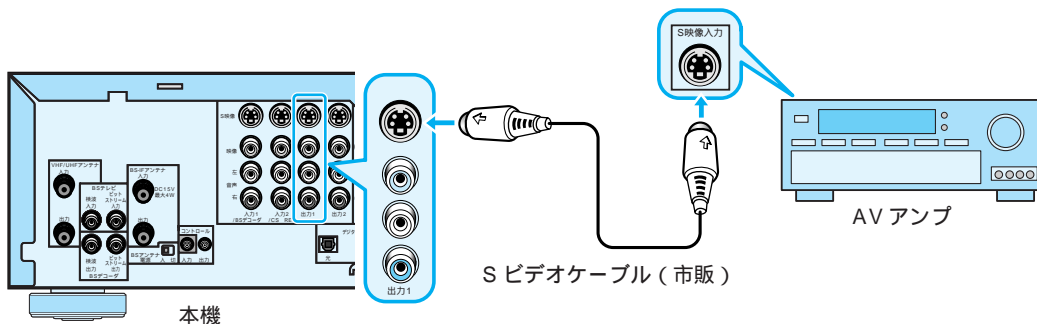

3 電源コードをコンセントにつなぎます。

いったん本機の電源が入ってSTANDBYインジケーターが点灯し、電源がオフになります。

その間、少しお待ちください。

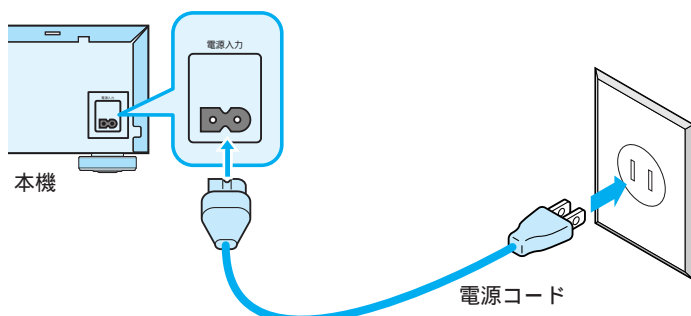

注意 !!

つづいてその他の機器をつなぐときは、すべての接続を終えてから、最後にコンセントにつないでください。

本機に接続可能なおもな機器のつなぎ方を説明します。各機器をお持ちの方は、以下を参考に作業してください。

CS チューナーをつなぐには

CS 放送を見るには受信契約が必要です。また、CS アンテナと CS チューナーの購入・設置が必要になります。CS チューナーに付属の説明書もあわせてお読みください。取扱説明書の 68 ページ「CS 放送の番組を自動で録画します (CS REC)」の操作を行う前に必要な接続です。

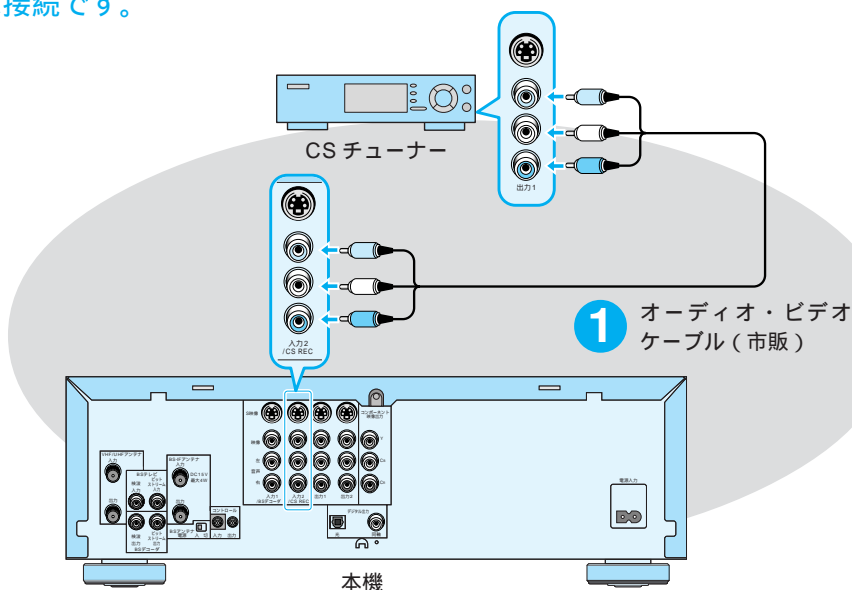

1 本機の「入力2/CS REC」端子とCSチューナーの映像・音声出力端子をつなぎます。

アナログコピープロテクト方式のコピー禁止信号の入った映像が本機に入力された場合、正常な映像が出力されない場合があります。このような場合、CSチューナーの映像・音声出力をテレビにも直接接続してください。

より鮮明な映像で
見るには



以下の接続を行う場合でも、上記 1 の映像端子は接続しておいてください。接続していないと CS REC ができません。

本機の「S 映像」端子とCSチューナーの「S 映像出力」端子をつなぎます。

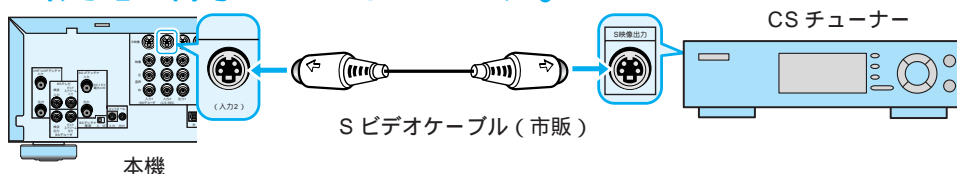

WOWOW デコーダをつなぐには

BS 放送の WOWOW を見るための装置 (WOWOW デコーダ) を本機やテレビとつなぎます。WOWOW デコーダに付属の説明書もあわせてお読みください。WOWOW を視聴するには、別途受信契約が必要です。受信契約については代理店 (電気店など) にご相談ください。

WOWOW 放送を見るためには、「個別チャンネルの設定」として、かならず BS デコーダ設定を行い、[外部固定] に設定してください。(30 ページ「WOWOW デコーダをつないだ場合」参照)

テレビにも BS チューナーが内蔵されている場合

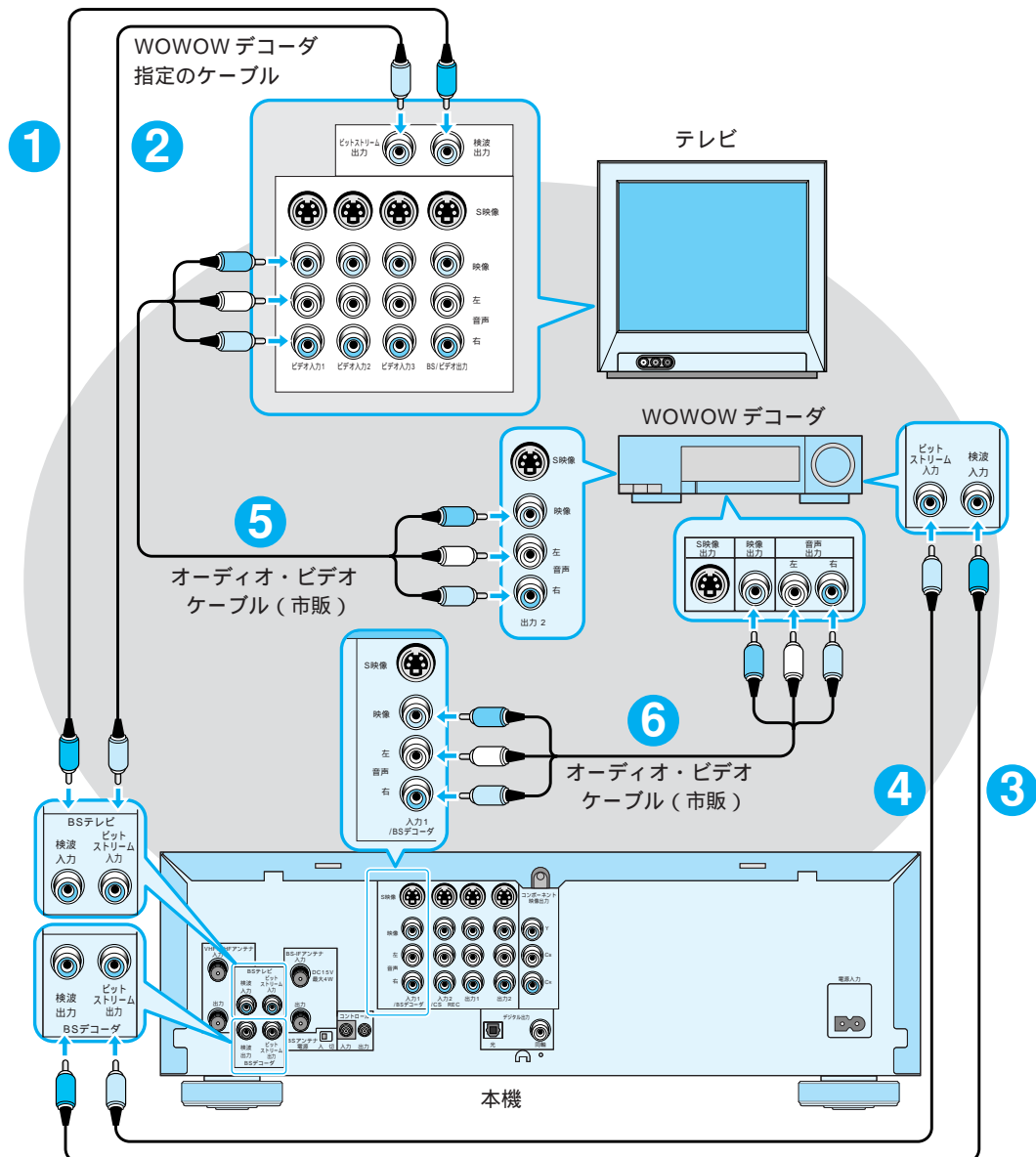

WOWOW デコーダ指定のケーブル

- ① テレビと本機の検波端子をつなぎます。
- ② テレビと本機のビットストリーム端子をつなぎます。
- ③ 本機とWOWOWデコーダの検波端子をつなぎます。
- ④ 本機とWOWOWデコーダのビットストリーム端子をつなぎます。
- ⑤ テレビとWOWOWデコーダの映像・音声端子をつなぎます。
- ⑥ 本機の「入力1/BSデコーダ」端子とWOWOWデコーダの映像・音声出力端子をつなぎます。

注意 !!

- ・ WOWOW 放送を見るには、かならず BS デコーダ設定を変更してください。(30 ページ)
- ・ アナログコピープロテクト方式のコピー禁止映像の入った映像が本機に入力された場合、正常な映像が出力されない場合があります。このような場合、WOWOW デコーダの映像・音声出力をテレビにも直接接続してください。

より鮮明な映像で
見るには

以下の接続を行う場合、上記⑥および次ページ③の映像端子の接続は不要になります。

本機の「S映像」端子とWOWOWデコーダの「S映像出力」端子をつなぎます。

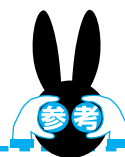
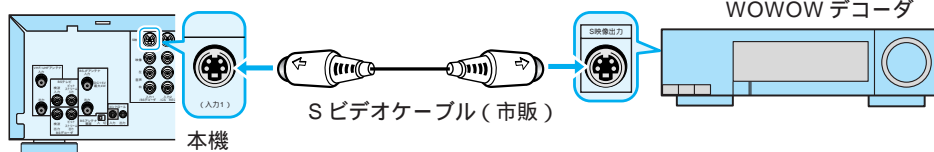

テレビに BS チューナーが内蔵されていない場合

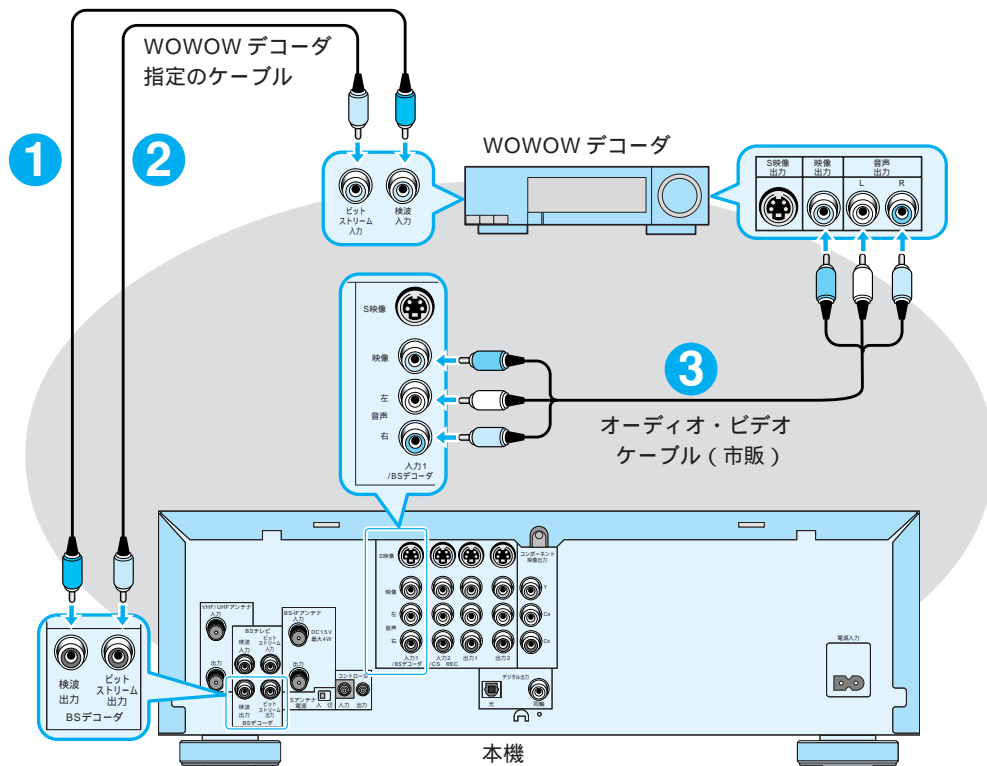

- 1 本機とWOWOWデコーダの検波端子をつなぎます。
- 2 本機とWOWOWデコーダのビットストリーム端子をつなぎます。
- 3 本機の「入力1/BSデコーダ」端子とWOWOWデコーダの映像・音声端子をつなぎます。

注意 !!

- ・ WOWOW 放送を見るには、**かならず** BS デコーダ設定を変更してください。(30 ページ)
- ・ アナログコピープロテクト方式のコピー禁止映像の入った映像が本機に入力された場合、正常な映像が出力されない場合があります。このような場合、WOWOWデコーダの映像・音声出力をテレビにも直接接続してください。

ビデオカメラをつなぐときは

ビデオカメラで撮影した映像を本機にダビングし、DVDとして保存することができます。ビデオカメラをつなぐときは、本機前面の入力端子につなぐと便利です。

- 1 本機前面部のドアを開きます。

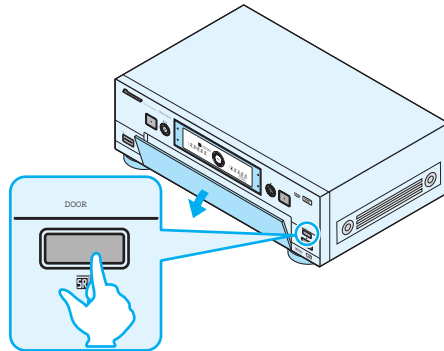

- 2 本機とビデオカメラの映像・音声端子をつなぎます。

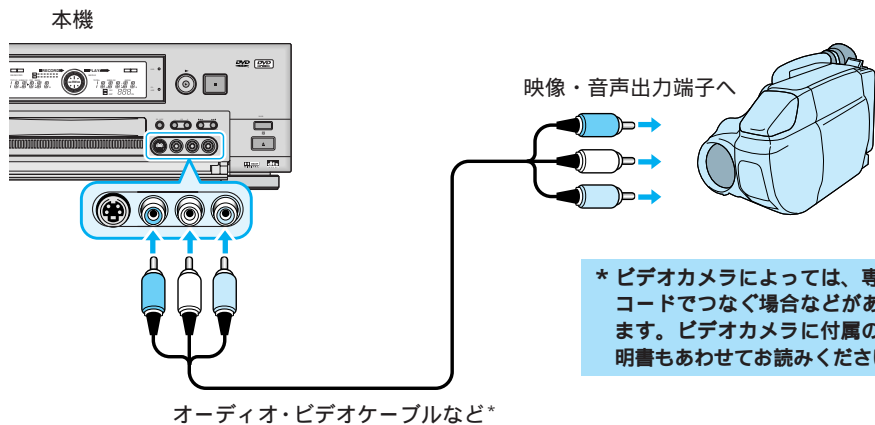

* ビデオカメラによっては、専用コードでつなぐ場合などがあります。ビデオカメラに付属の説明書もあわせてお読みください。

より鮮明な映像で
見るには

以下の接続を行う場合、②の映像端子の接続は不要になります。

本機の「S」端子とビデオカメラの「S映像出力」端子をつなぎます。

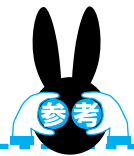
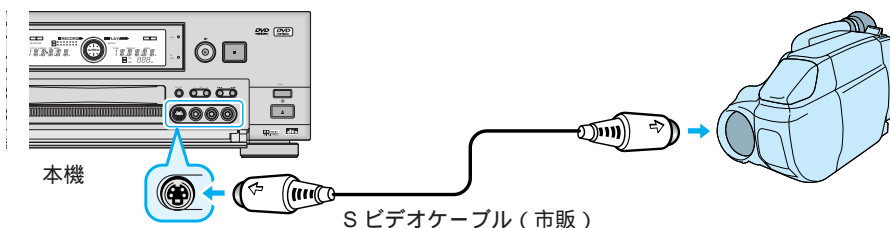

ビデオカセットレコーダーをつなぐときは

本機にビデオカセットレコーダーをつなぐと、ビデオテープの内容をダビングし、DVDとして保存することができます。

下図は、「ビデオカセットレコーダー 本機 テレビ」の順につなぐ1例です。お使いの環境に合わせて、つなぐ順番を決めてください。

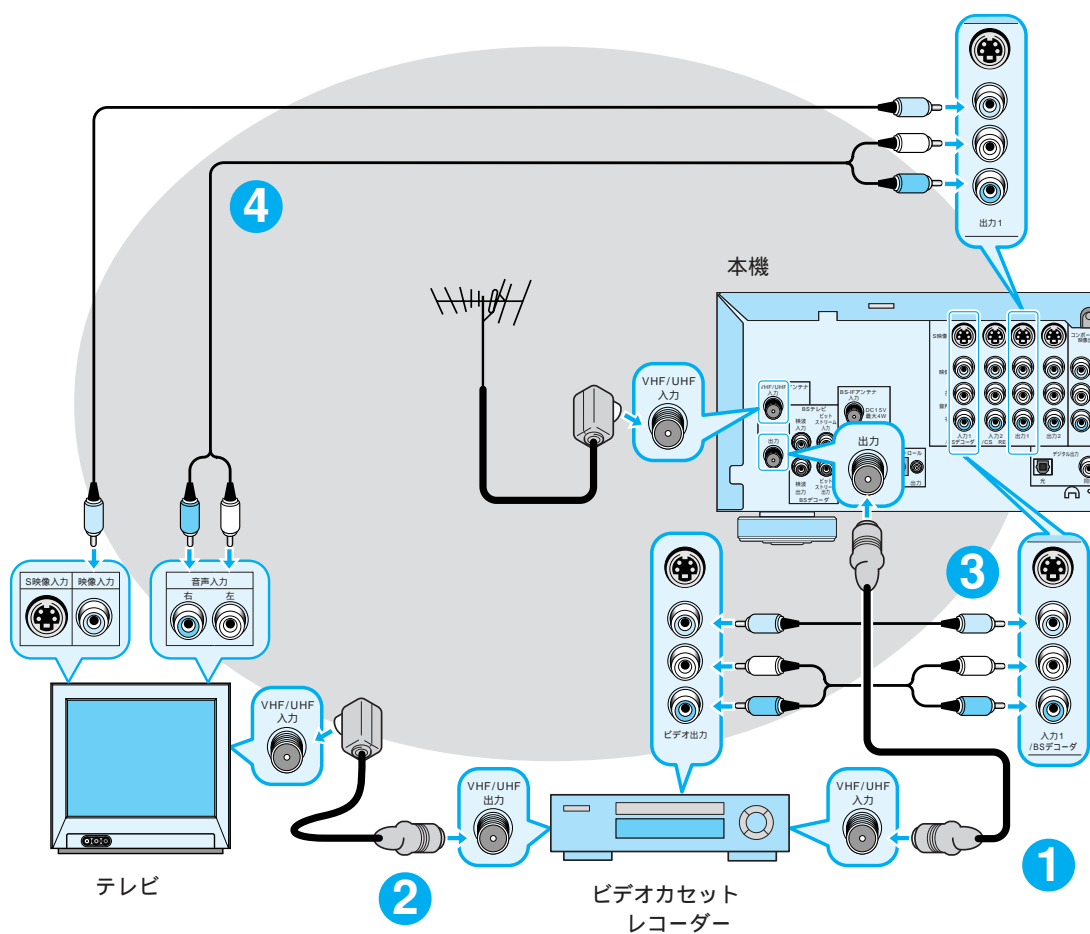

- 1 本機とビデオカセットレコーダーのアンテナ端子をつなぎます。
BSチューナー内蔵ビデオカセットレコーダーの場合は、BSアンテナ端子も同様につないでください。
- 2 テレビとビデオカセットレコーダーのアンテナ端子をつなぎます。
テレビとビデオカセットレコーダー共にBSチューナーを内蔵している場合には、BSアンテナも同様につないでください。
- 3 本機とビデオカセットレコーダーの「映像」「音声(左・右)」端子をつなぎます。
- 4 テレビと本機の「映像」「音声(左・右)」端子をつなぎます。

注意 !!

- ・本機はアナログコピープロテクト方式のコピーガードに対応しています。そのため、本機の映像をビデオカセットレコーダーで録画して再生したりすると、正常な映像が出力されない場合があります。本機の映像出力は、直接テレビに接続してください。
- ・アナログコピープロテクト方式のコピー禁止信号の入った映像が本機に入力された場合、正常な映像が出力されない場合があります。このような場合、ビデオカセットレコーダーの映像・音声出力をテレビにも直接接続してください。
- ・本機およびビデオカセットレコーダーの画像をみるときは、テレビのチャンネルを機器を接続した入力端子の番号(ビデオ:2など)に合わせてください。

Step 5

チャンネルを合わせます

各機器の接続が終わったら、テレビ画面に本機の設定画面を表示し、基本的な設定を行います。まずは、本機にVHF/UHFの放送局の受信チャンネルを設定します。20～27ページの「地域コード一覧」からご自分の地域(またはお近くの地域)に該当する地域コードを選び、入力してください。ここで設定できなかったチャンネル、追加したいチャンネルは、次のStep6で設定してください。

1 テレビの電源を入れ、テレビを「ビデオ入力」に切り換えます。

テレビのリモコンまたは本機に付属のリモコン(メーカーコードを設定している場合)で操作してください。

2 本機の電源を入れます。

本機の電源が入り、STANDBYインジケータが消えます。



3 初期設定画面を表示します。



4 基本設定画面を表示します。

① [基本設定] に合わせます。



② 決定します。

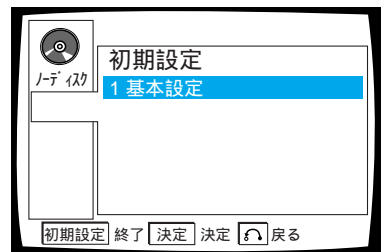
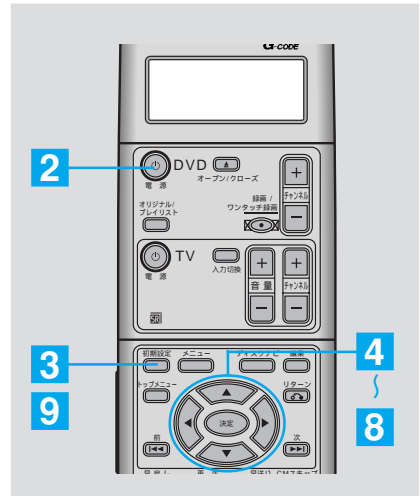

★[地域コード一覧] 工場出荷時の地域コードは「42」(東京23区)です。

都市名	地域コード	設定チャンネルと放送局名															
		1			2			3			4			5			6
北海道	札幌	北海道放送			NHK総合			テレビ北海道			札幌テレビ						
		1	1		3	80		17	17		5	5					
	小樽	NHK教育			北海道テレビ			札幌テレビ			テレビ北海道						
			2	90				4	35					24	17		
	旭川	NHK教育			テレビ北海道			NHK総合			札幌テレビ						
			2	90				33	17								
	名寄				NHK総合			北海道テレビ			札幌テレビ						
								4	80					6	5		
	稚内	NHK教育			北海道テレビ			札幌テレビ			テレビ北海道						
			30	90				24	35								
	室蘭	NHK教育			テレビ北海道			札幌テレビ			テレビ北海道						
			2	90										29	17		
苫小牧	NHK教育			北海道放送			NHK総合			札幌テレビ							
		49	90				4	80		21	17		47	17			
函館				NHK総合			北海道放送			札幌テレビ							
							4	80					6	1			
帯広				NHK総合			北海道放送			札幌テレビ							
							4	80					6	1			
釧路	NHK教育			北海道テレビ			札幌テレビ			テレビ北海道							
		2	90										39	35			
網走	北海道放送			NHK総合			札幌テレビ			テレビ北海道							
	1	1		3	80					5	5						
北見	NHK教育			北海道放送			札幌テレビ			テレビ北海道							
		2	90										61	35			

5 基本設定画面から [チャンネル設定] を選択します。

- [チャンネル設定] に合わせます。
- 決定します。
「チャンネル設定」画面が表示されます。

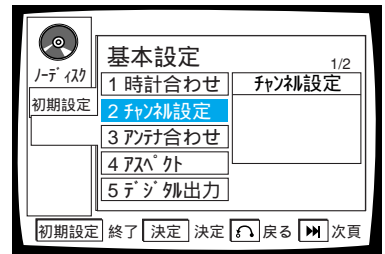
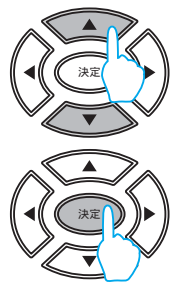

6 チャンネル設定画面から [一括チャンネル設定] を選択します。

- [一括チャンネル設定] に合わせます。
- 決定します。
「一括チャンネル設定」画面が表示されます。

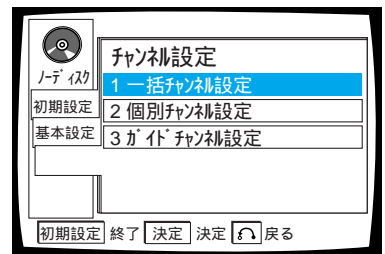
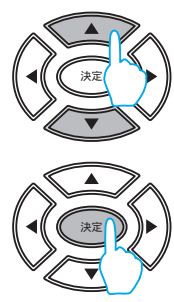

7 自分の地域の地域コードを選びます。

- 下記の「地域コード一覧」を参照してください。
出荷時の設定は「42」(東京 23区)になっています。

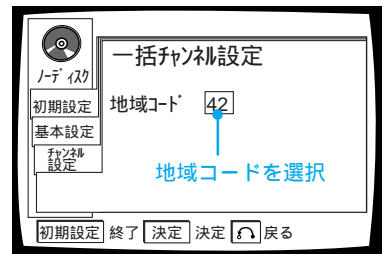
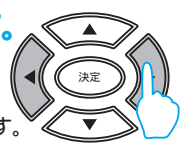

8 一括チャンネル設定を行います。

- テレビ画面に一括チャンネル設定の結果が表示されますので、新聞の番組表などを参考に確認してください。
一括チャンネル設定では、表示チャンネルの1～12の中に、VHF/UHF放送局の受信チャンネルが割り当てられています。



(東京23区の場合) ↓

表示	受信	ガイド	表示	受信	ガイド
1	1	80	9	46	46
2	14	14	10	10	10
3	3	90	11	38	38
4	4	4	12	12	12
5	16	16			
6	6	6	BS 5	BS 5	73
7	42	42	BS 7	BS 7	74
8	8	8	BS11	BS11	76

9 初期設定画面を終了します。



7		8		9		10		11		12	
		北海道文化				北海道テレビ				NHK 教育	
		2 7	2 7			3 5	3 5			1 2	9 0
札幌テレビ		北海道文化		北海道放送				NHK 総合			
7	5	2 6	2 7	9	1			1 1	8 0		
札幌テレビ		北海道文化		NHK 総合		北海道テレビ		北海道放送			
7	5	3 7	2 7	9	8 0	3 9	3 5	1 1	1		
北海道テレビ		北海道文化				北海道放送				NHK 教育	
2 4	3 5	2 6	2 7			1 0	1			1 2	9 0
札幌テレビ		北海道文化		NHK 総合		北海道放送					
2 2	5	2 6	2 7		8 0	1 0	1				
札幌テレビ		北海道文化		NHK 総合		北海道テレビ		北海道放送			
7	5	3 7	2 7	9	8 0	3 9	3 5	1 1	1		
札幌テレビ		北海道文化		NHK 総合		北海道テレビ		北海道放送			
5 7	5	5 3	2 7	5 1	8 0	6 1	3 5	5 5	1		
北海道テレビ		北海道文化				NHK 教育				札幌テレビ	
3 5	3 5	2 7	2 7			1 0	9 0			1 2	5
北海道テレビ		北海道文化				札幌テレビ				NHK 教育	
3 4	3 5	3 2	2 7			1 0	5			1 2	9 0
札幌テレビ		北海道文化		NHK 総合				北海道放送			
7	5	4 1	2 7	9	8 0			1 1	1		
北海道テレビ		北海道文化								NHK 教育	
3 5	3 5	2 7	2 7							1 2	9 0
札幌テレビ		北海道文化		NHK 総合				北海道放送			
7	5	5 9	2 7	9	8 0			5 3	1		

表のみかた

放送局名	
受信チャンネル	ガイドチャンネル

次ページに続く

★ [地域コード一覧] (続き)

都市名	地域コード	設定チャンネルと放送局名																									
		1		2		3		4		5		6															
青森	13	青森放送				NHK 総合		青森朝日		NHK 教育																	
		1	1			3	80	34	34	5	90																
	14			岩手放送		テレビ岩手		青森朝日		札幌テレビ																	
岩手	16			めんこい		テレビ岩手		NHK 総合				青森朝日															
		1	1	33	33	35	35	4	80			56	34														
	17			NHK 総合		テレビ岩手																					
宮城	18			岩手放送		テレビ岩手				NHK 総合																	
				2	80	58	35																				
	19	東北放送				NHK 総合				NHK 教育																	
秋田	20	1		1		3		80				5		90													
		東北放送				NHK 総合				NHK 教育																	
	21	59		1		NHK 総合		東北放送		49		90		仙台放送													
山形	22			2		80		4		1				6		12											
				NHK 教育		2		90				31		31													
	23	青森放送		1		1				NHK 総合		秋田朝日		秋田放送													
福島	24			NHK 教育		43		90				秋田朝日		41		31											
				NHK 総合				NHK 教育		47		31		6		11											
	25							NHK 教育		4		90		テレビユー山形		36		36									
山形	26	山形放送				NHK 総合								NHK 教育		6		90									
		1	10			3		80						NHK 教育		50		90									
	27							NHK 教育		50		90		テレビユー山形		56		36									
福島	28	東北放送				NHK 教育		テレビユー福島						福島中央		33		33									
		1	1	2	90			31		31				福島中央		34		33									
	29	東北放送		1		1		NHK 総合		4		80		福島テレビ		6		11									
茨城	30	NHK 総合		1		80		3		90		47		31		6		11									
		NHK 総合		44		80		NHK 教育		46		90		42		4		16		16							
	31	NHK 総合		52		80		NHK 教育		50		90		54		4				56		6					
栃木	32	NHK 総合		29		80		NHK 教育		27		90		25		4		16		16							
		NHK 総合		51		80		NHK 教育		49		90		53		4				55		6					
	33	NHK 総合		52		80		NHK 教育		50		90		54		4		群馬テレビ		48		48					
群馬	34	NHK 総合		43		80		NHK 教育		45		90		39		4		41		48		37		6			
		NHK 総合		1		80		メトロポリタン		NHK 教育		3		90		4		4		16		16		6		6	
	35	NHK 総合		52		80		NHK 教育		50		90		54		4		群馬テレビ		48		48		56		6	
埼玉	36	NHK 総合		43		80		NHK 教育		45		90		39		4		41		48		37		6			
		NHK 総合		1		80		メトロポリタン		NHK 教育		3		90		4		4		16		16		6		6	
	37	NHK 総合		33		80		NHK 教育		35		90		25		4						23		6			
千葉	38	NHK 総合		51		80		NHK 教育		49		90		53		4						55		6			
		NHK 総合		1		80		メトロポリタン		NHK 教育		3		90		4		4		16		16		6		6	
	39	NHK 総合		51		80		メトロポリタン		NHK 教育		49		90		53		4				55		6			
東京	40	NHK 総合		1		80		メトロポリタン		NHK 教育		3		90		4		4		16		16		6		6	
		NHK 総合		51		80		メトロポリタン		NHK 教育		49		90		53		4				55		6			
	41	NHK 総合		30		80		メトロポリタン		NHK 教育		32		90		26		4				24		6			
神奈川	42	NHK 総合		1		80		メトロポリタン		NHK 教育		3		90		4		4		16		16		6		6	
		NHK 総合		51		80		メトロポリタン		NHK 教育		47		14		49		90		53		4		5		6	
	43	NHK 総合		30		80		メトロポリタン		NHK 教育		32		90		26		4				24		6			
山梨	44	NHK 総合		1		80		メトロポリタン		NHK 教育		3		90		4		4		16		16		6		6	
		NHK 総合		52		80		メトロポリタン		NHK 教育		50		90		54		4				56		6			
	45	NHK 総合		33		80		NHK 教育		29		90		35		4						37		6			
長野	46	NHK 総合		47		80		NHK 教育		49		90		51		4						53		6			
		NHK 総合		52		80		メトロポリタン		NHK 教育		50		90		54		4		山梨放送		テレビ山梨		37		37	
	47	NHK 総合		1		80		NHK 総合		2		80				長野朝日		20		20		30		30			
長野	48	NHK 総合		47		80		NHK 教育		49		90		51		4						53		6			
		NHK 総合		52		80		メトロポリタン		NHK 教育		50		90		54		4				56		6			
	49	NHK 総合		52		80		メトロポリタン		NHK 教育		50		90		54		4				56		6			
長野	50	NHK 総合		1		80		NHK 教育		3		90		4		4		5		5		37		37			
		NHK 総合		51		80		NHK 総合		2		80				長野朝日		20		20		30		30			
	51	NHK 総合		51		80		NHK 総合		2		80				長野朝日		20		20		30		30			
長野	52	NHK 総合		44		80		NHK 総合		44		80				長野朝日		50		20		40		30			
		NHK 総合		52		80		メトロポリタン		NHK 教育		50		90		54		4				56		6			
	53	NHK 総合		44		80		NHK 総合		44		80				長野朝日		50		20		40		30			

設定チャンネルと放送局名											
7		8		9		10		11		12	
		北海道文化						北海道テレビ		青森テレビ	
		2 7	2 7					3 5	3 5	3 8	3 8
NHK 教育		北海道文化		NHK 総合		めんこい		青森放送		青森テレビ	
7	9 0	2 7	2 7	9	8 0	2 9	3 3	1 1	1	3 3	3 8
						青森放送		青森テレビ		NHK 教育	
						1 0	1	5 8	3 8	1 2	9 0
東日本放送		NHK 教育		宮城テレビ		青森テレビ		岩手朝日		仙台放送	
3 2	3 2	8	9 0	3 4	3 4	3 8	3 8	3 1	2 0	1 2	1 2
				めんこい		岩手放送		岩手朝日		NHK 教育	
				6 0	3 3	1 0	6	6 2	2 0	1 2	9 0
				めんこい				岩手朝日		NHK 教育	
				2 9	3 3			6 1	2 0	1 2	9 0
東日本放送				宮城テレビ						仙台放送	
3 2	3 2			3 4	3 4					1 2	1 2
東日本放送				宮城テレビ						仙台放送	
6 1	3 2			5 5	3 4					5 7	1 2
東日本放送				宮城テレビ		NHK 教育					
4 3	3 2			3 7	3 4	1 0	9 0				
				NHK 総合				秋田放送		秋田テレビ	
				9	8 0			1 1	1 1	3 7	3 7
		NHK 教育								秋田テレビ	
		8	9 0							5 7	3 7
				NHK 総合				秋田放送		秋田テレビ	
				4 5	8 0			4 7	1 1	5 1	3 7
		NHK 総合				山形放送		さくらんぼテレビ		山形テレビ	
		8	8 0			1 0	1 0	3 0	3 0	3 8	3 8
		テレビユー山形						さくらんぼテレビ		山形テレビ	
		2 2	3 6					2 4	3 0	3 9	3 8
		NHK 総合				山形放送		さくらんぼテレビ		山形テレビ	
		5 2	8 0			5 4	1 0	6 0	3 0	5 8	3 8
東日本放送		宮城テレビ		NHK 総合		福島放送		福島テレビ		仙台放送	
3 2	3 2	3 4	3 4	9	8 0	3 5	3 5	1 1	1 1	1 2	1 2
東日本放送		福島テレビ				NHK 教育		仙台放送		福島放送	
3 2	3 2	8	1 1			1 0	9 0	1 2	1 2	6 0	3 5
東日本放送		福島中央		宮城テレビ		福島放送				仙台放送	
3 2	3 2	3 7	3 3	3 4	3 4	4 1	3 5			1 2	1 2
		フジテレビ		千葉テレビ		テレビ朝日				テレビ東京	
		3 8	8	3 9	4 6	3 6	1 0			3 2	1 2
		フジテレビ				テレビ朝日				テレビ東京	
		5 8	8			6 0	1 0			6 2	1 2
		フジテレビ		とちぎテレビ		テレビ朝日		群馬テレビ		テレビ東京	
		2 1	8	3 1	2 3	1 9	1 0	4 8	4 8	1 7	1 2
		フジテレビ		とちぎテレビ		テレビ朝日				テレビ東京	
		5 7	8	3 3	2 3	5 9	1 0			6 1	1 2
放送大学		フジテレビ		テレビ埼玉		テレビ朝日				テレビ東京	
4 0	1 6	5 8	8	3 8	3 8	6 0	1 0			6 2	1 2
放送大学		フジテレビ				テレビ朝日				テレビ東京	
4 0	1 6	3 5	8			3 3	1 0			3 1	1 2
テレビ埼玉		フジテレビ		千葉テレビ		テレビ朝日		群馬テレビ		テレビ東京	
3 8	3 8	8	8	4 6	4 6	1 0	1 0	4 8	4 8	1 2	1 2
テレビ埼玉		フジテレビ				テレビ朝日				テレビ東京	
2 8	3 8	2 1	8			1 9	1 0			1 7	1 2
テレビ埼玉		フジテレビ				テレビ朝日				テレビ東京	
4 7	3 8	5 7	8			5 9	1 0			6 1	1 2
TVK テレビ		フジテレビ		千葉テレビ		テレビ朝日		テレビ埼玉		テレビ東京	
4 2	4 2	8	8	4 6	4 6	1 0	1 0	3 8	3 8	1 2	1 2
		フジテレビ		千葉テレビ		テレビ朝日				テレビ東京	
		5 7	8	3 9	4 6	5 9	1 0			6 1	1 2
TVK テレビ		フジテレビ		千葉テレビ		テレビ朝日		テレビ埼玉		テレビ東京	
4 2	4 2	8	8	4 6	4 6	1 0	1 0	3 8	3 8	1 2	1 2
		フジテレビ				テレビ朝日				テレビ東京	
		5 7	8			5 9	1 0			6 1	1 2
		フジテレビ				テレビ朝日				テレビ東京	
		2 2	8			2 0	1 0			1 8	1 2
TVK テレビ		フジテレビ				テレビ朝日				テレビ東京	
4 2	4 2	8	8			1 0	1 0			1 2	1 2
TVK テレビ		フジテレビ				テレビ朝日				テレビ東京	
4 8	4 2	5 8	8			6 0	1 0			6 2	1 2
TVK テレビ		フジテレビ				テレビ朝日				テレビ東京	
3 1	4 2	3 9	8			4 1	1 0			4 3	1 2
TVK テレビ		フジテレビ				テレビ朝日				テレビ東京	
6 1	4 2	5 5	8			5 7	1 0			5 9	1 2
TVK テレビ		フジテレビ				テレビ朝日				テレビ東京	
4 6	4 2	5 8	8			6 0	1 0			6 2	1 2
TBS テレビ		フジテレビ				テレビ朝日				テレビ東京	
6	6	8	8			1 0	1 0			1 2	1 2
				NHK 教育		長野放送		信越放送			
				9	9 0	3 8	3 8	1 1	1 1		
				NHK 教育		長野放送		信越放送			
				4 6	9 0	4 2	3 8	4 8	1 1		
				NHK 教育		長野放送		信越放送			
				4 6	9 0	4 2	3 8	4 0	1 1		

表のみかた

放送局名	
受信チャンネル	ガイドチャンネル

★ [地域コード一覧] (続き)

	都市名	地域コード	設定チャンネルと放送局名									
			1		2		3		4		5	
長野	飯田	54	長野朝日		NHK教育		NHK総合		信越放送			
			44	20	3	90	4	80	6	11		
新潟	新潟	56	長野朝日		NHK総合		NHK総合		信越放送			
			61	20	4	80	4	80	6	11		
新潟	上越	57	新潟朝日		NHK総合		NHK総合		信越放送			
			1	90	3	80	27	29	37	21		
富山	富山	58	北日本放送		北陸放送		NHK総合		石川テレビ		チューリップテレビ	
			1	1	6	6	3	80	37	37	32	32
富山	高岡	59	北日本放送		NHK総合		NHK総合		信越放送		チューリップテレビ	
			50	1	48	80	42	32				
石川	金沢	60	北日本放送		北陸朝日		富山テレビ		NHK総合		北陸放送	
			1	1	25	25	34	34	4	80	6	6
福井	福井	62	北陸朝日		NHK教育		NHK教育		NHK教育		北陸放送	
			59	25	3	90	5	90	6	6		
福井	敦賀	63	NHK教育		NHK総合		NHK総合		NHK総合		NHK総合	
			3	90	6	80	6	80				
岐阜	岐阜	64	東海テレビ		NHK総合		NHK総合		中部日本放送		テレビ愛知	
			1	1	39	80	5	5	25	25		
岐阜	高山	65	NHK教育		NHK総合		NHK総合		NHK総合		中部日本放送	
			2	90	4	80	6	5				
岐阜	中津川	66	NHK総合		NHK総合		NHK総合		NHK総合		名古屋テレビ	
			4	80	6	11						
静岡	静岡	67	東海テレビ		NHK教育		静岡第一		中部日本放送		静岡朝日	
			1	1	2	90	31	31	5	5	33	33
静岡	浜松	68	東海テレビ		静岡第一		NHK総合		中部日本放送		静岡放送	
			1	1	30	31	4	80	5	5	6	11
静岡	富士	69	NHK教育		静岡第一		静岡第一		静岡朝日		静岡朝日	
			54	90	27	31	29	33				
静岡	三島・沼津	70	NHK教育		静岡第一		静岡第一		静岡朝日		静岡朝日	
			51	90	61	31	57	33				
静岡	島田	71	NHK総合		NHK教育		静岡第一		静岡放送		静岡朝日	
			1	80	3	90	48	31	5	11	50	33
静岡	藤枝	72	NHK総合		NHK教育		静岡第一		静岡放送		静岡朝日	
			42	80	44	90	24	31	40	11	26	33
愛知	名古屋	73	東海テレビ		NHK総合		NHK総合		中部日本放送		岐阜放送	
			1	1	3	80	5	5	37	37		
愛知	豊橋	74	東海テレビ		NHK総合		NHK総合		中部日本放送		岐阜放送	
			56	1	54	80	62	5				
愛知	豊田	75	東海テレビ		NHK総合		NHK総合		中部日本放送		岐阜放送	
			57	1	53	80	55	5				
三重	津	76	東海テレビ		テレビ愛知		NHK総合		毎日放送		朝日放送	
			1	1	25	25	31	80	4	4	5	5
三重	伊勢	77	東海テレビ		NHK総合		NHK総合		中部日本放送		朝日放送	
			57	1	53	80	55	5				
三重	名張	78	東海テレビ		NHK総合		NHK総合		中部日本放送		朝日放送	
			62	1	52	80	60	5				
滋賀	大津	79	NHK総合		毎日放送		毎日放送		朝日放送		朝日放送	
			28	80	36	4	38	6				
滋賀	彦根	80	NHK総合		毎日放送		毎日放送		朝日放送		朝日放送	
			52	80	54	4	58	6				
京都	京都	81	NHK総合		テレビ大阪		毎日放送		朝日放送		朝日放送	
			2	80	19	19	4	4	6	6		
京都	舞鶴	82	NHK総合		毎日放送		毎日放送		朝日放送		朝日放送	
			51	80	53	4	55	6				
京都	福知山	83	NHK総合		毎日放送		毎日放送		朝日放送		朝日放送	
			50	80	54	4	58	6				
大阪	大阪	84	NHK総合		テレビ大阪		毎日放送		朝日放送		朝日放送	
			2	80	19	19	4	4	6	6		
兵庫	神戸	85	NHK総合		テレビ大阪		毎日放送		朝日放送		朝日放送	
			28	80	19	19	18	4	20	6		
兵庫	神戸灘	86	NHK総合		テレビ大阪		毎日放送		朝日放送		朝日放送	
			52	80	19	19	54	4	56	6		
兵庫	川西	87	NHK総合		毎日放送		毎日放送		朝日放送		朝日放送	
			29	80	35	4	37	6				
兵庫	三木	88	NHK総合		毎日放送		毎日放送		朝日放送		朝日放送	
			44	80	34	4	38	6				
兵庫	姫路	89	NHK総合		毎日放送		毎日放送		朝日放送		朝日放送	
			50	80	54	4	58	6				
兵庫	明石	90	NHK総合		テレビ大阪		毎日放送		朝日放送		朝日放送	
			51	80	19	19	53	4	57	6		
奈良	奈良	91	NHK総合		テレビ大阪		毎日放送		朝日放送		朝日放送	
			51	80	19	19	4	4	6	6		
奈良	五条	92	NHK総合		毎日放送		毎日放送		朝日放送		朝日放送	
			43	80	33	4	35	6				
和歌山	和歌山	93	NHK総合		毎日放送		テレビ和歌山		朝日放送		朝日放送	
			32	80	42	4	30	30	44	6		
和歌山	海南・田辺	94	NHK総合		毎日放送		テレビ和歌山		朝日放送		朝日放送	
			50	80	54	4	56	30	58	6		

設定チャンネルと放送局名													
7	8			9			10			11		12	
	テレビ信州						長野放送						
	4 2	3 0					4 0 3 8						
	NHK 教育			テレビ信州			長野放送						
	8	9 0		5 9 3 0			4 7 3 8						
	NHK 総合						新潟総合					NHK 教育	
	8	8 0					3 5 3 5					1 2 9 0	
							新潟放送			新潟総合			
							1 0 5			3 3 3 5			
							NHK 教育					富山テレビ	
							1 0 9 0					3 4 3 4	
							NHK 教育					富山テレビ	
							4 6 9 0					4 4 3 4	
	NHK 教育						テレビ金沢					石川テレビ	
	8	9 0					3 3 3 3					3 7 3 7	
				NHK 総合			テレビ金沢			北陸放送		石川テレビ	
				9 8 0			5 7 3 3			1 1 6		5 5 3 7	
				NHK 総合						福井放送		福井テレビ	
				9 8 0						1 1 1 1		3 9 3 9	
	福井放送						福井テレビ					NHK 教育	
	8	1 1					3 8 3 9					1 2 9 0	
岐阜放送	三重テレビ			NHK 教育						名古屋テレビ		中京テレビ	
3 7	3 7	3 3 3 3		9 9 0						1 1 1 1		3 5 3 5	
岐阜放送	東海テレビ									中京テレビ		名古屋テレビ	
3 8	3 7	8 1								2 6 3 5		1 2 1 1	
岐阜放送	中部日本放送						東海テレビ			中京テレビ		NHK 教育	
2 8	3 7	8 5					1 0 1			2 6 3 5		1 2 9 0	
テレビ愛知				NHK 総合						静岡放送		テレビ静岡	
2 5	2 5			9 8 0						1 1 1 1		3 5 3 5	
テレビ愛知	NHK 教育						静岡朝日					テレビ静岡	
2 5	2 5	8 9 0					2 8 3 3					3 4 3 5	
				NHK 総合						静岡放送		テレビ静岡	
				5 2 8 0						4 1 1 1		3 9 3 5	
				NHK 総合						静岡放送		テレビ静岡	
				5 3 8 0						5 5 1 1		5 9 3 5	
												テレビ静岡	
												5 8 3 5	
												テレビ静岡	
												3 8 3 5	
中京テレビ	三重テレビ			NHK 教育						名古屋テレビ		テレビ愛知	
3 5	3 5	3 3 3 3		9 9 0						1 1 1 1		2 5 2 5	
中京テレビ				NHK 教育						名古屋テレビ		テレビ愛知	
5 8	3 5			5 0 9 0						6 0 1 1		5 2 2 5	
中京テレビ				NHK 教育						名古屋テレビ		テレビ愛知	
5 9	3 5			5 1 9 0						6 1 1 1		4 9 2 5	
三重テレビ	関西テレビ			NHK 教育			読売テレビ			名古屋テレビ		中京テレビ	
3 3	3 3	8 8		9 9 0			1 0 1 0			1 1 1 1		3 5 3 5	
三重テレビ				NHK 教育						名古屋テレビ		中京テレビ	
5 9	3 3			4 9 9 0						6 1 1 1		4 7 3 5	
三重テレビ				NHK 教育						名古屋テレビ		中京テレビ	
5 8	3 3			5 0 9 0						5 6 1 1		5 4 3 5	
京都テレビ	関西テレビ			びわこ放送			読売テレビ					NHK 教育	
3 4	3 4	4 0 8		3 0 3 0			4 2 1 0					4 6 9 0	
	関西テレビ			びわこ放送			読売テレビ					NHK 教育	
	6 0 8			5 6 3 0			6 2 1 0					5 0 9 0	
京都テレビ	関西テレビ			サンテレビ			読売テレビ					NHK 教育	
3 4	3 4	8 8		3 6 3 6			1 0 1 0					1 2 9 0	
京都テレビ	関西テレビ						読売テレビ					NHK 教育	
5 7	3 4	5 9 8					6 1 1 0					4 9 9 0	
京都テレビ	関西テレビ						読売テレビ					NHK 教育	
5 6	3 4	6 0 8					6 2 1 0					5 2 9 0	
京都テレビ	関西テレビ			サンテレビ			読売テレビ					NHK 教育	
3 4	3 4	8 8		3 6 3 6			1 0 1 0					1 2 9 0	
	関西テレビ			サンテレビ			読売テレビ					NHK 教育	
	2 2 8			3 6 3 6			2 4 1 0					2 6 9 0	
	関西テレビ			サンテレビ			読売テレビ					NHK 教育	
	5 8 8			6 2 3 6			6 0 1 0					5 0 9 0	
	関西テレビ			サンテレビ			読売テレビ					NHK 教育	
	3 9 8			3 3 3 6			4 1 1 0					3 1 9 0	
	関西テレビ			サンテレビ			読売テレビ					NHK 教育	
	4 0 8			3 6 3 6			4 2 1 0					4 6 9 0	
	関西テレビ			サンテレビ			読売テレビ					NHK 教育	
	6 0 8			5 6 3 6			6 2 1 0					5 2 9 0	
	関西テレビ			サンテレビ			読売テレビ					NHK 教育	
	5 9 8			5 5 3 6			6 1 1 0					4 9 9 0	
京都テレビ	関西テレビ			サンテレビ			読売テレビ			奈良テレビ		NHK 教育	
3 4	3 4	8 8		3 6 3 6			1 0 1 0			5 5 5 5		1 2 9 0	
	関西テレビ						読売テレビ			奈良テレビ		NHK 教育	
	3 7 8						3 9 1 0			4 1 5 5		4 5 9 0	
	関西テレビ						読売テレビ			奈良テレビ		NHK 教育	
	4 6 8						4 8 1 0			5 5 5 5		2 6 9 0	
	関西テレビ						読売テレビ					NHK 教育	
	6 0 8						6 2 1 0					5 2 9 0	

表のみかた

放送局名	
受信チャンネル	ガイドチャンネル

★ [地域コード一覧] (続き)

	都市名	地域コード	設定チャンネルと放送局名												
			1			2			3			4			5
鳥取	鳥取	9 5	日本海テレビ			NHK 総合			NHK 教育						
			1	1				3	8 0		4	9 0			
島根	松江	9 6	日本海テレビ											NHK 総合	
			3 0	1											6
岡山	岡山	9 8	岡山放送			テレビせとうち			NHK 教育			NHK 総合			
			3 5	3 5		2 3	2 3		3	9 0			5	8 0	
岡山	津山	9 9	岡山放送			NHK 総合			テレビせとうち						
			6 0	3 5		2	8 0		5 6	2 3					
岡山	笠岡	1 0 0	岡山放送			NHK 総合			テレビせとうち			NHK 教育		山陽放送	
			6 0	3 5		2	8 0		1 9	2 3		4	9 0		6
広島	広島	1 0 1	テレビ新広島			NHK 総合			中国放送						
			3 1	3 1					3	8 0		4	4		
広島	福山	1 0 2	テレビ新広島			NHK 教育						NHK 総合			
			5 4	3 1					3	9 0				5	8 0
広島	尾道	1 0 3	NHK 総合			テレビ新広島									
			1	8 0		2 6	3 1								
山口	山口	1 0 4	NHK 教育			テレビ新広島						広島テレビ			
			1	9 0		2 6	3 1						5	1 2	
山口	下関	1 0 5	NHK 教育			山口朝日			広島ホーム			RKB 毎日		TXN 九州	
			1	9 0		2 8	2 8		3 5	3 5		4	4		1 9
山口	宇部	1 0 6	NHK 教育			山口朝日						山口放送		TXN 九州	
			4 1	9 0		2 1	2 8					4	1 1		2 3
山口	岩国	1 0 7	NHK 教育			山口朝日									
			1 4	9 0		3 1	2 8								
徳島	徳島	1 0 8	NHK 教育			山口朝日									
			1	9 0		2 8	2 8								
徳島	徳島	1 0 9	四国放送			テレビ大阪			NHK 総合			毎日放送		テレビ和歌山	
			1	1		1 9	1 9		3	8 0		4	4		3 0
香川	高松	1 1 0	テレビせとうち			NHK 教育			毎日放送			NHK 総合		朝日放送	
			1 9	2 3					3 9	9 0		4	4		3 7
香川	丸亀	1 1 1	テレビせとうち			NHK 教育						NHK 総合			
			1 6	2 3					4 0	9 0				4 4	8 0
愛媛	松山	1 1 2	テレビせとうち			NHK 教育			広島テレビ			広島ホーム		テレビ新広島	
			2 3	2 3		2	9 0		1 2	1 2		3 5	3 5		3 1
愛媛	新居浜	1 1 3	テレビせとうち			NHK 総合			広島テレビ			NHK 教育		テレビ新広島	
			2 3	2 3		2	8 0		1 2	1 2		4	9 0		3 1
愛媛	今治	1 1 4				NHK 総合						NHK 教育		南海放送	
						3 2	8 0					3 0	9 0		
愛媛	宇和島	1 1 5	NHK 教育											NHK 総合	
			1	9 0											
高知	高知	1 1 6							NHK 総合					NHK 教育	
												4	8 0		
福岡	福岡	1 1 7	九州朝日			サガテレビ			NHK 総合			RKB 毎日		TXN 九州	
			1	1		3 6	3 6		3	8 0		4	4		1 9
福岡	久留米	1 1 8	九州朝日			NHK 総合			RKB 毎日			TXN 九州		NHK 教育	
			5 7	1					4 6	8 0		4 8	4		1 4
福岡	大牟田	1 1 9	九州朝日			NHK 総合			RKB 毎日			TXN 九州		NHK 教育	
			5 8	1					5 3	8 0		6 1	4		1 9
福岡	北九州	1 2 0				九州朝日			福岡放送			サガテレビ		TXN 九州	
						2	1		3 5	3 7		3 6	3 6		2 3
福岡	行橋	1 2 1				九州朝日			福岡放送					TXN 九州	
						5 7	1		4 3	3 7					1 9
佐賀	佐賀	1 2 2	九州朝日			NHK 教育			福岡放送			サガテレビ		TXN 九州	
			5 7	1		4 0	9 0		5 2	3 7		3 6	3 6		1 4
長崎	長崎	1 2 3	NHK 教育			九州朝日			NHK 総合			RKB 毎日		長崎放送	
			1	9 0		5 7	1		3	8 0		4	4		5
長崎	佐世保	1 2 4				NHK 教育									
						2	9 0								
長崎	諫早	1 2 5	NHK 教育						NHK 総合					長崎放送	
			4 5	9 0					4 7	8 0					4 9
熊本	熊本	1 2 6	九州朝日			NHK 教育			熊本朝日			熊本県民		長崎放送	
			1	1		2	9 0		1 6	1 6		2 2	2 2		5
大分	大分	1 2 7	大分朝日			テレビ山口			NHK 総合			RKB 毎日		大分放送	
			2 4	2 4		3 8	3 8		3	8 0		4	4		5
大分	中津	1 2 8	大分朝日						NHK 総合					大分放送	
			1 7	2 4					4 8	8 0					5 1
宮崎	宮崎	1 2 9	南日本放送			テレビ宮崎									
			1	1					3 5	3 5					
宮崎	延岡	1 3 0	南日本放送			NHK 教育						NHK 総合		宮崎放送	
			1	1		2	9 0					4	8 0		
鹿児島	鹿児島	1 3 1	南日本放送			テレビ熊本			NHK 総合			テレビ宮崎		NHK 教育	
			1	1		3 4	3 4		3	8 0		3 5	3 5		5
鹿児島	阿久根	1 3 2				テレビ熊本						鹿児島放送		鹿児島読売	
						3 4	3 4					2 3	3 2		1 7
鹿児島	鹿屋	1 3 3				NHK 教育						NHK 総合		南日本放送	
						2	9 0					4	8 0		
沖縄	那覇	1 3 4				NHK 総合									
						2	8 0								

設定チャンネルと放送局名											
7		8		9		10		11		12	
						山陰放送				山陰中央	
						2 2	1 0			2 4	3 4
		山陰中央				山陰放送				NHK 教育	
		3 4	3 4				1 0	1 0			9 0
		山陰中央				NHK 教育					
		5 8	3 4			9	9 0				
瀬戸内海						西日本放送			山陽放送		
2 5	3 3					9	9		1 1	1 1	
		瀬戸内海				西日本放送			山陽放送		NHK 教育
		6 2	3 3			5 8	9		7	1 1	1 2
											9 0
瀬戸内海						西日本放送					
2 1	3 3					1 7	9				
NHK 教育						広島ホーム					広島テレビ
7	9 0					3 5	3 5				1 2
中国放送						広島ホーム				広島テレビ	
7	4					5 7	3 5		1 1	1 2	
NHK 教育						広島ホーム		中国放送			広島テレビ
7	9 0					2 4	3 5	1 0	4		1 2
						中国放送		広島ホーム		NHK 総合	
						9	4	2 4	3 5	1 1	8 0
テレビ山口		テレビ新広島				NHK 総合		テレビ西日本		山口放送	福岡放送
3 8	3 8	3 1	3 1			9	8 0	1 0	9	1 1	1 1
テレビ山口						NHK 総合		テレビ西日本			
3 3	3 8					3 9	8 0	1 0	9		
テレビ山口						NHK 総合		テレビ西日本		山口放送	
2 0	3 8					1 6	8 0	1 0	9	1 8	1 1
テレビ山口						NHK 総合				山口放送	
2 2	3 8					9	8 0			1 1	1 1
サンテレビ		関西テレビ				西日本放送		読売テレビ		山陽放送	NHK 教育
3 6	3 6	8	8			9	9	1 0	1 0	1 1	1 1
瀬戸内海		関西テレビ				西日本放送		読売テレビ		山陽放送	岡山放送
3 3	3 3	8	8			4 1	9	1 0	1 0	2 9	1 1
瀬戸内海						西日本放送				山陽放送	岡山放送
4 2	3 3					2 0	9			1 8	1 1
愛媛朝日		伊予テレビ				西日本放送		南海放送		山陽放送	愛媛放送
2 5	2 5	2 9	2 9			9	9	1 0	1 0	1 1	1 1
愛媛朝日		伊予テレビ				西日本放送		広島ホーム		山陽放送	愛媛放送
1 4	2 5	2 7	2 9			9	9	3 5	3 5	1 1	1 1
愛媛朝日		伊予テレビ									愛媛放送
1 7	2 5	2 7	2 9								3 6
愛媛朝日		伊予テレビ						南海放送			愛媛放送
1 6	2 5	3 4	2 9					1 0	1 0		3 2
		高知放送						テレビ高知		高知さんさん	
		8	8					3 8	3 8	4 0	4 0
						テレビ西日本				熊本放送	福岡放送
						9	9			1 1	1 1
						テレビ西日本					福岡放送
						6 0	9				5 2
						テレビ西日本					福岡放送
						5 5	9				4 3
		RKB 毎日						テレビ西日本		熊本放送	NHK 教育
		8	4					1 0	9	1 1	1 1
		RKB 毎日						テレビ西日本			NHK 教育
		6 0	4					5 4	9		4 6
長崎放送		RKB 毎日				NHK 総合		テレビ西日本		熊本放送	
5	5	4 8	4			3 8	8 0	6 0	9	1 1	1 1
長崎国際		テレビ西日本				長崎文化		熊本放送		テレビ長崎	熊本県民
2 5	2 5	9	9			2 7	2 7	1 1	1 1	3 7	3 7
長崎国際		NHK 総合				長崎文化		長崎放送		テレビ長崎	
1 7	2 5	8	8 0			3 1	2 7	1 0	5	3 5	3 7
長崎国際						長崎文化				テレビ長崎	
2 0	2 5					2 4	2 7			4 2	3 7
テレビ長崎		サガテレビ				NHK 総合		TXN 九州		熊本放送	RKB 毎日
3 7	3 7	3 6	3 6			9	8 0	1 9	1 9	1 1	1 1
テレビ大分		福岡放送				テレビ西日本		TXN 九州		山口放送	NHK 教育
3 6	3 6	3 7	3 7			9	9	1 9	1 9	1 1	1 1
テレビ大分											NHK 教育
3 7	3 6										4 5
鹿児島放送		NHK 総合				鹿児島テレビ		宮崎放送			NHK 教育
3 2	3 2	8	8 0			3 8	3 8	1 0	1 0		1 2
鹿児島放送		テレビ宮崎				鹿児島テレビ					
3 2	3 2	3 9	3 5			3 8	3 8				
鹿児島放送		熊本県民				鹿児島テレビ		熊本朝日		熊本放送	鹿児島読売
3 2	3 2	2 2	2 2			3 8	3 8	1 6	1 6	1 1	1 1
熊本県民		NHK 総合				熊本朝日		南日本放送		熊本放送	NHK 教育
2 2	2 2	8	8 0			1 6	1 6	1 0	1	1 1	1 1
鹿児島放送						鹿児島テレビ					鹿児島読売
3 1	3 2					3 3	3 8				2 5
		沖縄テレビ						琉球放送		琉球朝日	NHK 教育
		8	8					1 0	1 0	2 8	2 8
											1 2
											9 0

表のみかた

放送局名	
受信チャンネル	ガイドチャンネル

Step 6

チャンネルを追加・変更します

「一括チャンネル設定」では設定されなかったケーブルテレビなどのチャンネルを追加したり、設定されたチャンネルに変更を加えたい場合などに操作してください。

また、チャンネルを新しく追加した場合、ガイドチャンネルの設定もあわせて行ってください。
 WOWOW デコーダを接続した場合、BS5chの個別チャンネル設定をかならず行ってください。
 とくに追加、変更するチャンネルがない場合は、Step6をとばしてStep7へ進んでください。

東京23区(地域コード:42)の場合

	表示チャンネル	放送局名	受信チャンネル	ガイドチャンネル
VHF/UHF チャンネル	1	NHK総合	1	80
	2	東京メトロポリタン	14	14
	3	NHK教育	3	90
	4	日本テレビ	4	4
	5	放送大学	16	16
	6	TBSテレビ	6	6
	7	TVKテレビ	42	42
	8	フジテレビ	8	8
	9	千葉テレビ	46	46
	10	テレビ朝日	10	10
	11	テレビ埼玉	38	38
	12	テレビ東京	12	12
CATV チャンネル	62		62	—
	C13		C13	—
	C63		C63	—
BS チャンネル	BS1		—	—
	BS3		—	—
	BS5	WOWOW (JSB)	BS5	73
	BS7	NHK衛星第一	BS7	74
	BS9		—	—
	BS11	NHK衛星第二	BS11	76
	BS13		—	—
BS15		—	—	
外部入力	L1	外部入力1	—	—
	L2	外部入力2	—	—
	L3	外部入力3	—	—

表示チャンネル・受信チャンネル・ガイドチャンネルとは？

- ・表示チャンネル
 本体表示窓やテレビ画面に表示されるチャンネル番号のことです。チャンネル切替、またはタイマー予約のチャンネル選択のときなどは、この表示チャンネルを使用します。
- ・受信チャンネル
 放送局からの電波を受信するためにあわせるチャンネルです。
 ただし、すべてのチャンネルを受信できるわけではなく、地域や電波の強弱によって受信できる放送局の数に制限があります。
- ・ガイドチャンネル
 Gコード®システム*での予約録画に必要な数字で、放送局ごとに付けられています。

* Gコードは、ジェムスター社の登録商標です。Gコードシステムは、ジェムスター社のライセンスに基づいて生産しております。

- ・ BS、CATVは、受信チャンネルがそのまま表示チャンネルとなります。
- ・ 表示チャンネル1～62には、受信チャンネル1～62を自由に割り当てることができます。
- ・ BS-9のハイビジョン放送には対応していません。

個別チャンネルの設定

追加または変更するチャンネルがあるときに操作します。

1 初期設定画面を表示します。

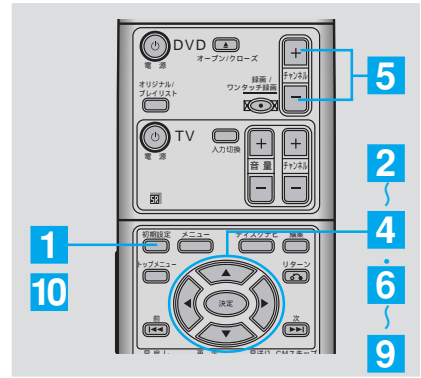

2 基本設定画面を表示します。

① [基本設定] に合わせます。



② 決定します。
基本設定画面が表示されます。

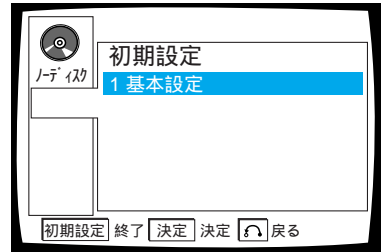

3 基本設定画面から [チャンネル設定] を選択します。

① [チャンネル設定] に合わせます。



② 決定します。
「チャンネル設定」画面が表示されます。

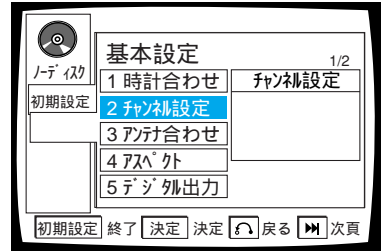

4 チャンネル設定画面から [個別チャンネル設定] を選択します。

① [個別チャンネル設定] に合わせます。



② 決定します。
「個別チャンネル設定」画面が表示されます。

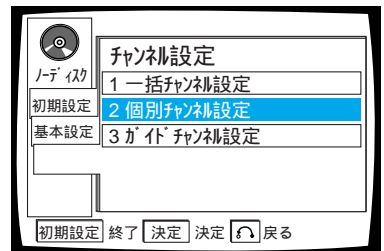

5 個別設定したい表示チャンネルを選びます。

表示チャンネルが変わります。

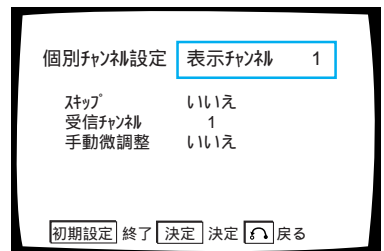
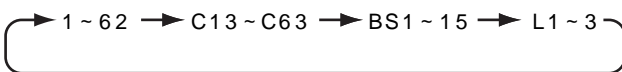

表示チャンネルに割り当てられている受信チャンネルが表示されます。

6 「スキップ」の項目を設定します。

- ① [スキップ] に合わせます。
選択肢の文字が赤く表示されます。
- ② 選択した項目について
設定します。
本機でチャンネル切り換えを
行ったときにそのチャンネルを
とばすときは [はい] を選びます。

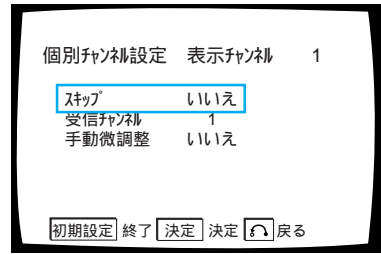
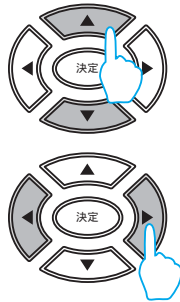

7 「受信チャンネル」の項目を設定します。

- ① [受信チャンネル] に
合わせます。
- ② 表示チャンネルに割り当てる
受信チャンネルを設定します。
希望の放送がテレビ画面に映るまで
順次変えてください。
表示チャンネルの C13 ~ C63 (CATV) と
BS1 ~ BS15 (BS) の場合には、
受信チャンネルを変えることはできません。

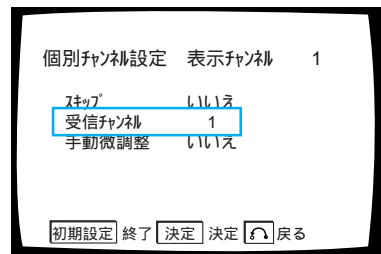
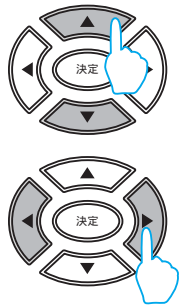

8 映りが悪いときは「手動微調整」の項目を設定します。

- ① [手動微調整] に合わせます。
- ② [はい] を選びます。
レベルとレベルバーが表示されます。
- ③ レベルに合わせます。
- ④ 微調整を行います。
テレビ画面を確認しながら
調整してください。

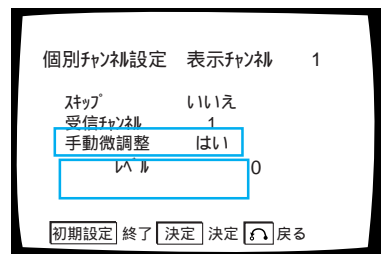
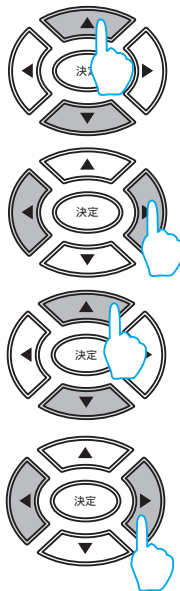

他のチャンネルも続けて設定したい場合、
操作 **5** ~ **8** を繰り返します。

9 設定を決定します。

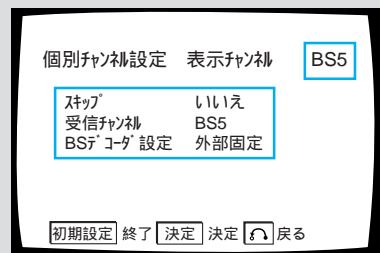

10 初期設定画面を終了します。



WOWOW デコーダを つないだ場合

前ページの操作 **5** で表示チャンネル BS5 を選び、[BS デコーダ設定] を [外部固定] に設定してください。

[自動] に設定しても見ることはできませんが、信号の受信状況によっては自動切換が適切に働かないことがありますので、[外部固定] に設定することをおすすめします。

ガイドチャンネルの設定

新たにチャンネルを追加した場合、34ページの「地域別ガイドチャンネル一覧」を参考にガイドチャンネルも設定してください。ガイドチャンネルが設定されていないと、Gコードシステムによる予約録画ができなくなります。

1 初期設定画面を表示します。

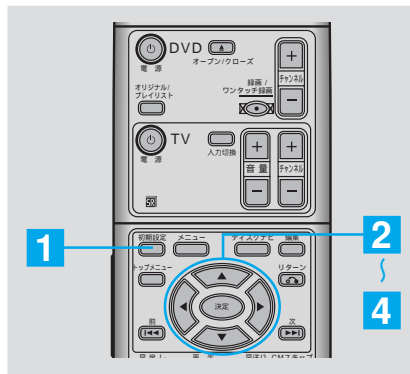

2 基本設定画面を表示します。

① [基本設定] に合わせます。



② 決定します。
基本設定画面が表示されます。

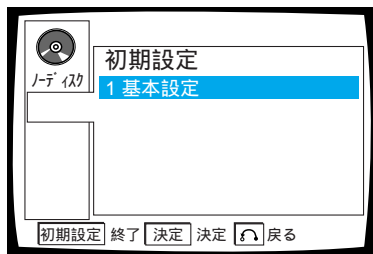

3 基本設定画面から [チャンネル設定] を選択します。

① [チャンネル設定] に合わせます。



② 決定します。
「チャンネル設定」画面が表示されます。

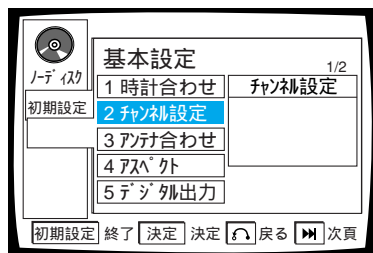

4 チャンネル設定画面から [ガイドチャンネル設定] を選択します。

① [ガイドチャンネル設定] に合わせます。

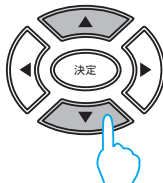

② 決定します。
「ガイドチャンネル設定」画面が表示されます。

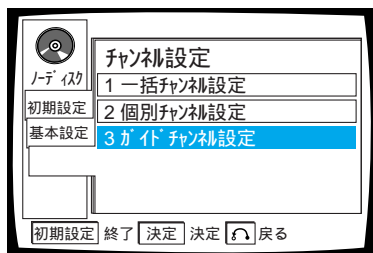

5 設定したいガイドチャンネルの画面を表示します。



34 ページ「地域別ガイドチャンネル一覧」で設定したい放送局のガイドチャンネル番号（1～106）を確認し、「ガイド」欄にそのガイドチャンネル番号が表示されている画面に切り換えます。

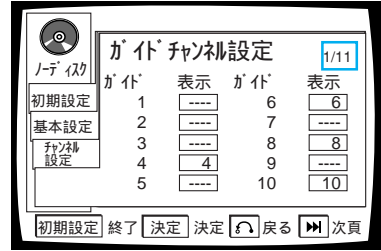

6 ガイドチャンネル番号を設定します。

① 設定したいガイドチャンネル番号（ガイド）の表示欄に合わせます。



② ガイドチャンネル番号に割り当てる放送局の表示チャンネル（表示）を設定します。

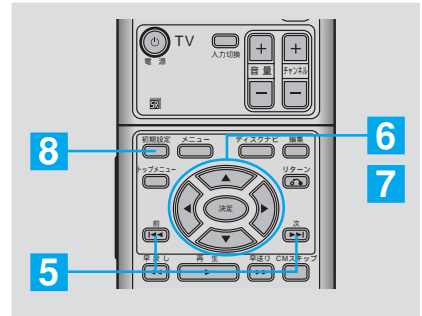

他のガイドチャンネルも続けて設定したい場合、操作 **5**、**6** を繰り返します。

7 設定を決定します。

4 の画面に戻ります。

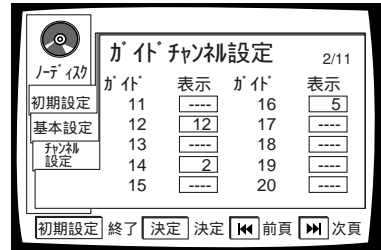

8 初期設定画面を終了します。

初期設定前の画面に戻ります。



[地域別ガイドチャンネル一覧]

ガイドCH

全国	NHK総合	80		
	NHK教育	90		
	衛星放送	BS1	71	
		BS3	72	
		BS5 WOWOW	73	
		BS7 NHK衛星第1	74	
		BS9	75	
		BS11 NHK衛星第2	76	
	BS13	77		
	BS15	78		
その他	日本テレビ「ケー」ルニュース	40		
	CSN 1ムビ-チャンネル	49		
	チャンネルNECO	50		
	ゴルフネットワーク	51		
	CNN	81		
	MTV	82		
	スターチャンネル	83		
	SPACE SHOWER	84		
	SPORTS EYE	85		
	衛星劇場	86		
	GAORA	87		
	ホームチャンネル	88		
	スカイ・A	89		
	BBCワールドサービスTV	91		
	ファミリー劇場	92		
スーパーチャンネル	93			
ザ・ゴルフチャンネル	94			
京都チャンネル	98			
朝日ニュースター	99			

Gコードインフォ*のガイドCH

北海道	北海道放送(HBC)	1	102
	札幌テレビ(STV)	5	103
	テレビ北海道(TVH)	17	106
	北海道文化(UHB)	27	104
	北海道テレビ(HTB)	35	105
青森	青森放送(RAB)	1	103
	青森朝日(ABA)	34	105
	青森テレビ(ATV)	38	102
岩手	岩手放送(IBC)	6	102
	岩手朝日(IAT)	20	105
	めんこい(MIT)	33	104
	テレビ岩手(TVI)	35	103
秋田	秋田放送(ABS)	11	103
	秋田朝日(AAB)	31	105
	秋田テレビ(AKT)	37	104
宮城	東北放送(TBC)	1	102
	仙台放送(OX)	12	104
	東日本放送(KHB)	32	105
	宮城テレビ(MMT)	34	103
山形	山形放送(YBC)	10	103
	さくらんぼテレビ(SAY)	30	104
	テレビユー山形(TUY)	36	102
	山形テレビ(YTS)	38	105
福島	福島テレビ(FTV)	11	104
	テレビユー福島(TUF)	31	102
	福島中央(FCT)	33	103
	福島放送(KFB)	35	105

関東	日本テレビ(NTV)	4	103
	TBSテレビ(TBS)	6	102
	フジテレビ(CX)	8	104
	テレビ朝日(ANB)	10	105
	テレビ東京(TX)	12	106
	東京メトロポリタンテレビ(MXTV)	14	--
	放送大学	16	--
	とちぎテレビ(TTV)	23	--
	テレビ埼玉(TVS)	38	--
	テレビ神奈川(TVK)	42	--
	千葉テレビ(CTC)	46	--
	群馬テレビ(GTV)	48	--

新潟	新潟放送(BSN)	5	102
	新潟テレビ21(NT21)	21	105
	テレビ新潟(TNN)	29	103
	新潟総合(NST)	35	104

長野	信越放送(SBC)	11	102
	長野朝日(ABN)	20	105
	テレビ信州(TSB)	30	103
	長野放送(NBS)	38	104

山梨	山梨放送(YBS)	5	103
	テレビ山梨(UTY)	37	102

静岡	静岡放送(SBS)	11	102
	静岡第一(SDT)	31	103
	静岡朝日テレビ(SATV)	33	105
	テレビ静岡(SUT)	35	104

中京	東海テレビ(THK)	1	104
	中部日本放送(CBC)	5	102
	名古屋テレビ(NBN)	11	105
	テレビ愛知(TVA)	25	106
	三重テレビ(MTV)	33	--
	中京テレビ(CTV)	35	103
	岐阜放送(GBS)	37	--

富山	北日本放送(KNB)	1	103
	チューリップTV(TUT)	32	102
	富山テレビ(T34)	34	104

石川	北陸放送(MRO)	6	102
	北陸朝日(HAB)	25	105
	テレビ金沢(KTK)	33	103
	石川テレビ(ITC)	37	104

福井	福井放送(FBC)	11	103,105
	福井テレビ(FTB)	39	104

関西	毎日放送(MBS)	4	102
	朝日放送(ABC)	6	105
	関西テレビ(KTV)	8	104
	読売テレビ(YTV)	10	103
	テレビ大阪(TVO)	19	106
	テレビ和歌山(WTV)	30	--
	びわ湖放送(BBC)	30	--
	京都テレビ(KBS)	34	--
	サンテレビ(SUN)	36	--
	奈良テレビ(TVN)	55	--

岡山	西日本放送(RNC)	9	103
	山陽放送(RSK)	11	102
	テレビせとうち(TSC)	23	106
	瀬戸内海放送(KSB)	33	105
	岡山放送(OHK)	35	104

広島	中国放送(RCC)	4	102
	広島テレビ(HTV)	12	103
	テレビ新広島(TSS)	31	104
	広島ホーム(HOME)	35	105

鳥取 島根	日本海テレビ(NKT)	1	103
	山陰放送(BSS)	10	102
	山陰中央(TSK)	34	104

山口	山口放送(KRY)	11	103
	山口朝日(YAB)	28	105
	テレビ山口(TYS)	38	102

香川	西日本放送(RNC)	9	103
	山陽放送(RSK)	11	102
	テレビせとうち(TSC)	23	106
	瀬戸内海放送(KSB)	33	105
	岡山放送(OHK)	35	104

愛媛	南海放送(RNB)	10	103
	あいテレビ(ITV)	29	102
	愛媛放送(EBC)	37	104
	愛媛朝日(EAT)	25	105

徳島	四国放送(JRT)	1	103
----	-----------	---	-----

高知	高知放送(RKC)	8	103
	テレビ高知(KUTV)	38	102
	さんさんテレビ(KSS)	40	104

福岡	九州朝日(KBC)	1	105
	RKB毎日(RKB)	4	102
	テレビ西日本(TNC)	9	104
	T X N九州(TVQ)	19	106
	福岡放送(FBS)	37	103

大分	大分放送(OBS)	5	102
	大分朝日(OAB)	24	105
	テレビ大分(TOS)	36	103,104

佐賀	サガテレビ(STS)	36	104
----	------------	----	-----

長崎	長崎放送(NBC)	5	102
	長崎国際(NIB)	25	103
	長崎文化(NCC)	27	105
	テレビ長崎(KTN)	37	104

熊本	熊本放送(RKK)	11	102
	熊本朝日(KAB)	16	105
	熊本県民(KKT)	22	103
	テレビ熊本(TKU)	34	104

宮崎	宮崎放送(MRT)	10	102
	テレビ宮崎(UMK)	35	103,104,105

鹿児島	南日本放送(MBC)	1	102
	鹿児島読売テレビ(KYT)	30	103
	鹿児島放送(KKB)	32	105
	鹿児島テレビ(KTS)	38	104

沖縄	沖縄テレビ(OTV)	8	104
	琉球放送(RBC)	10	102
	琉球朝日(QAB)	28	105

* Gコードインフォは0から始まるGコードナンバーを利用するシステムです。Gコードインフォのサービスが開始されるまで使用できません。BS9のハイビジョン放送には対応していません。

本機に内蔵されている時計の時刻を合わせます。

また、時刻を自動的に修正するジャストクロック機能のために、ご自分の地域の「NHK教育」の表示チャンネル番号の入力も行います。

本体表示窓は、工場出荷時には通常「---」のようになっています。(時計合わせ画面は2000年1月1日です。)しかし、出荷検査などで時刻を設定することがあり、すでに日付・時刻が入っている場合があります。その場合も念のため、日付・時刻を再設定してください。

1 初期設定画面を表示します。

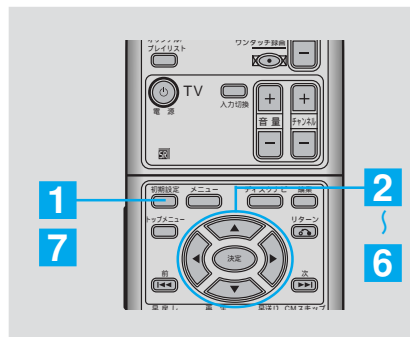

2 基本設定画面を表示します。

① [基本設定] に合わせます。



② 決定します。
基本設定画面が表示されます。

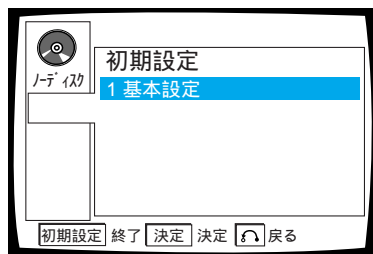

3 基本設定画面から [時計合わせ] を選択します。

① [時計合わせ] に合わせます。



② 決定します。
「時計合わせ」画面が表示されます。

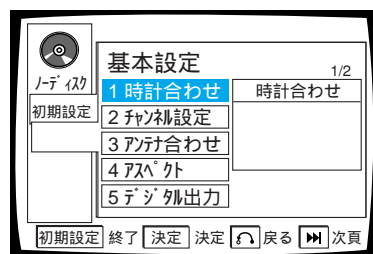

4 現在の日付と時刻を設定します。

① 設定したい項目に合わせます。

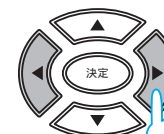

② 今日の日付や時刻に合わせます。

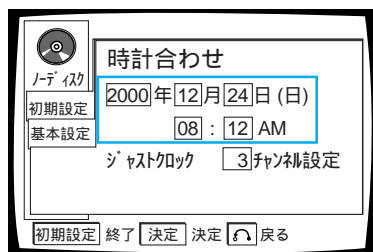
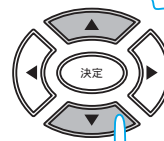

5 ジャストクロックのチャンネルを設定します。

①「ジャストクロック」の入力欄に合わせます。

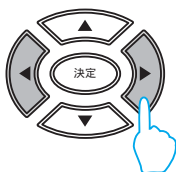

②「NHK 教育」の表示チャンネルを選びます。

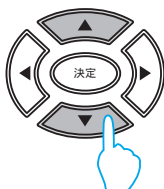

「--」を選んだ場合には、ジャストクロックの機能は「切」になります。

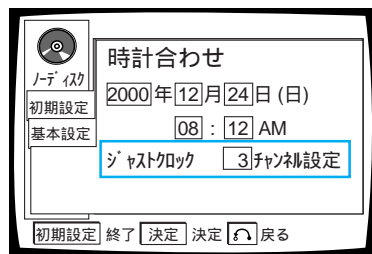

(「NHK 教育」の表示チャンネルが 3ch の場合)

6 時計合わせの設定を決定します。

ボタンを押すと操作 3 の画面に戻ります。それと同時に本機の時計が動き始めます。時報などにあわせて操作してください。



* ジャストクロックのチャンネル変更のみを行った場合でも、現在の時刻に合っていることを確認し、時報などにあわせて操作してください。

7 初期設定画面を終了します。



ジャストクロック機能について

ジャストクロックは、NHK 教育チャンネルの時報に合わせ、時刻を自動的に修正する機能です。

本機の電源がオフのとき、放送局の正午の時報（日曜日は午後 7 時も）の数分前に本機の電源が自動的にオンになり、その時報に合わせて時刻を修正し、終わると再びオフの状態に戻ります。ただし、次のような場合、ジャストクロック機能は働きません。

- ・時報が放送されないとき。（日曜日の午後 7 時の時報は、2000 年 11 月時点では、放送されていません。）
- ・時報の時間帯に本機の電源がすでに入っているとき。
- ・現在時刻と ± 3 分以上ずれているとき。
- ・時報のバックになにか別の音声が流れているとき。
- ・時報の前後数分間に予約録画がセットされているとき。（「取扱説明書」55、61、63 ページ参照）

Step 8

デジタル出力の設定をします

本機につないだアンプに合わせて、デジタル音声の出力方式を設定します。つないだアンプに合わせて適切な設定を行ってください。誤った設定をするとノイズが発生することや音が出ないことがありますので注意してください。お手持ちのアンプの取扱説明書もあわせてお読みください。
Step3 でテレビにつないだ場合やアナログ接続のみでアンプにつないだ場合、本設定は不要です。

つないだアンプに合わせ、操作 **6**、**7** についての設定をしてください。以下に当てはまらない場合、出荷時の設定のままにしてください。

[本機と接続したアンプの種類]

- ・ドルビーデジタルに対応していない場合
[DOLBY DIGITAL] を選び、[DOLBY DIGITAL PCM] に設定します。
- ・96kHz に対応している場合
[リニア PCM] を選び、[96kHz] に設定します。
- ・MPEG に対応している場合
[MPEG] を選び、[MPEG] に設定します。
- ・DTS に対応している場合
[DTS] を選び、[オン] に設定します。

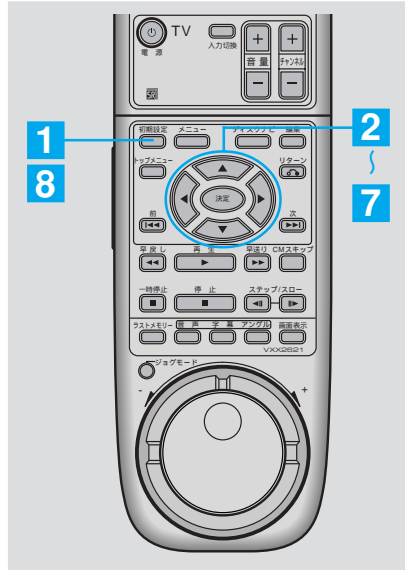

接続と準備

Step7

時計を合わせます

Step8

デジタル出力の設定をします

1 初期設定画面を表示します。

初期設定



2 初期設定画面から [基本設定] を選択します。

- ① [基本設定] に合わせます。
- ② 決定します。
「基本設定」画面が表示されます。

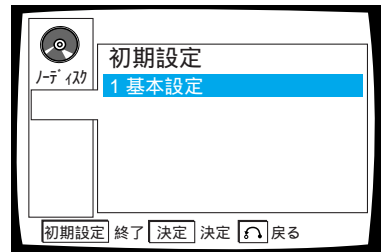
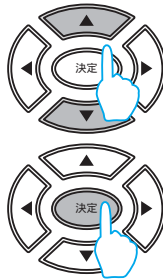

3 基本設定画面から [デジタル出力] を選択します。

- ① [デジタル出力] に合わせます。
- ② 決定します。
「デジタル出力」画面が表示されます。

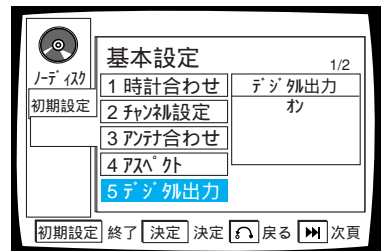
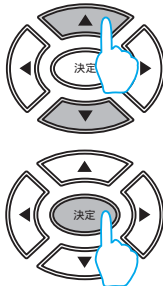

4 デジタル出力の設定を確認します。

- ① デジタル出力が「オン」になっていることを確認します。

「オン」になっていない場合、アンプから音声が出されません。
- ② 決定します。

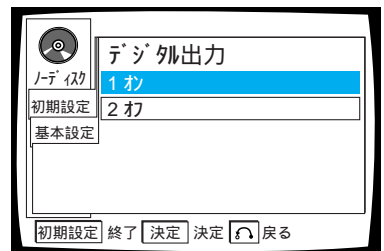
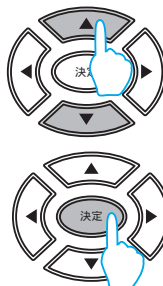

5 基本設定画面から [デジタル変換]を選択します。

- ① [デジタル変換] に合わせます。
次の画面にあります。
- ② 決定します。
「デジタル変換」画面が表示されます。

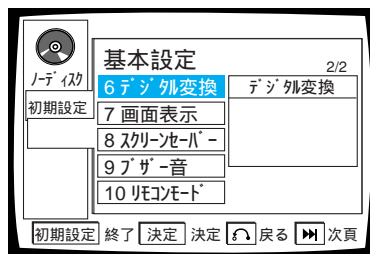
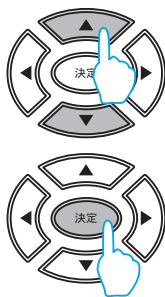

6 設定する項目を選択します。

- ① 設定する項目に合わせます。
- ② 決定します。

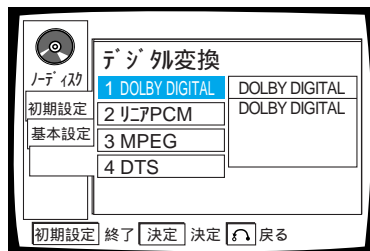
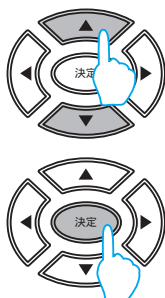

7 お使いのアンプに合わせて 音声の出力方式を選択します。

- ① 設定項目に合わせます。



DOLBY DIGITAL

DOLBY DIGITALドルビーデジタル対応アンプまたはデコーダーと接続したときに選びます。(出荷時の設定)

DOLBY DIGITAL PCMDolby Digital 信号をリニア PCM 信号に変換して出力します。ドルビーデジタルに対応していないアンプと接続したときに選びます。

リニア PCM

96kHz96kHz 対応アンプまたは D/A コンバーターと接続したときに選びます。

48kHz96kHz の信号を 48kHz にダウンサンプリングして出力します。96kHz に対応していないアンプと接続したときに選びます。(出荷時の設定)

MPEG

MPEGMPEG 対応アンプまたはデコーダーと接続したときに選びます。

MPEG PCMMPEG 信号をリニア PCM 信号に変換して出力します。MPEG に対応していないアンプと接続したときに選びます。(出荷時の設定)

DTS

オンDTS 対応アンプまたはデコーダーと接続したときに選びます。

オフDTS に対応していないアンプと接続したときに選びます。デジタル音声は出力されません。(出荷時の設定)

- ② 決定します。

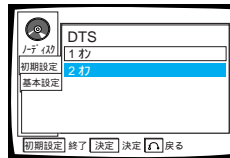
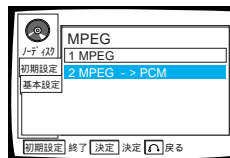
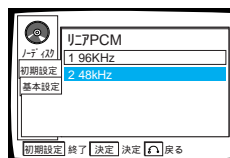
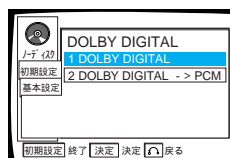

8 初期設定画面を終了します。



Step 9

テレビに合わせて画面の縦横比を選びます

DVD-VIDEOの映画の多くは、ワイドテレビに対応して、画面の比率（一般にアスペクト比と呼ばれています）が横16：縦9で再生されます。このような映像を従来サイズのテレビで見ると、画像の比率が横4：縦3となり、縦長に映ります。そこで従来サイズのテレビをお使いの場合、ワイドテレビ対応の映像が見やすく映るように設定を行います（次ページの「映像の見えかた」を参照）。ワイドテレビをお使いの場合は、Step9をとばしてStep10へ進んでください。ただし、以下の場合は設定通りに動きません。

本設定はディスク再生の映像に対して働きます。

- ・市販のDVD-VIDEOが設定した変換再を禁止しているとき。
多くのDVD-VIDEOは、「ワイド」と「レターボックス」のみの視聴が可能です。ディスクのジャケットなどでご確認ください。
- ・外部入力（L1～L3）で入力信号にアスペクト信号（ID-1）がない縦長の映像を録画したとき。
接続機器側で横4：縦3の正常な映像を出力するように設定して録画してください。
- ★ビデオモードのディスク（DVD-R）で横16：縦9の映像を録画したとき。
接続機器側で横4：縦3の映像を出力するように設定して録画してください。
- ・本機の録画モードがMN7～MN18で録画したディスクを再生したとき。
「レターボックス」にできないことがあります。このときは自動的に「パンスカン」の映像になります。

ビデオモードについては取扱説明書（P.11）をお読みください。

1 初期設定画面を表示します。

テレビ画面に「初期設定」画面が表示されます。

初期設定



2 初期設定画面から [基本設定] を選択します。

① [基本設定] に合わせます。

② 決定します。
「基本設定」画面が表示されます。

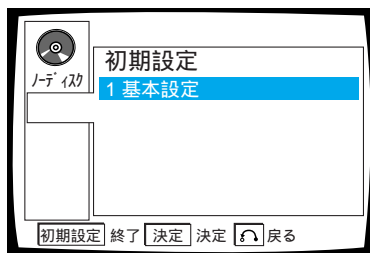

3 基本設定画面から [アスペクト] を選択します。

① [アスペクト] に合わせます。

② 決定します。
「アスペクト」選択画面が表示されます。

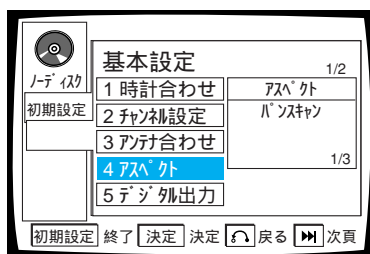

4 好みのアスペクトを選択します。

① 設定項目に合わせます。
次ページを参考に設定してください。
出荷時の設定は「ワイド」です。



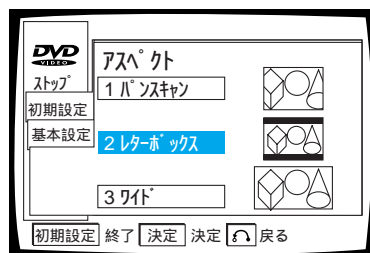







② 決定します。



5 初期設定画面を終了します。



映像の見えかた (ディスクによっては自動的に選択される場合があります。)

	DVDに記録されている映像	本機の設定	映像の見えかた
「従来サイズのテレビのとき」	 16:9のディスク	パンスキャン	 画面の左右が切れますが正しく見えます このように見たくない場合は、本機の設定を[レターボックス]に切り換えてください。
		レターボックス	 上下に帯が付きませんが正しく見えます
		ワイド	 縦長に見えます このように見える場合は、本機の設定を[パンスキャン]または[レターボックス]に切り換えてください。
	 4:3のディスク	パンスキャン、レターボックス、ワイド、いずれの設定でも	 正しく見えます
「ワイドテレビのとき」	 16:9のディスク	ワイド	 正しく見えます ディスクによっては上下に帯がつくことがあります。
	 4:3のディスク	ワイド	 左右に帯が付きませんが正しく見えます
			 横長に見えます このように見える場合は、テレビ側の設定を切り換えてください。詳しくはテレビの取扱説明書をご覧ください。

Step 10

リモコンにテレビのメーカーを設定します

ご使用のテレビのメーカーに該当するものが下記の「メーカーコード一覧表」にある場合、本機に付属のリモコンにテレビのメーカーを設定することができます。本機に付属のリモコンからテレビに対して次の操作ができるようになります。

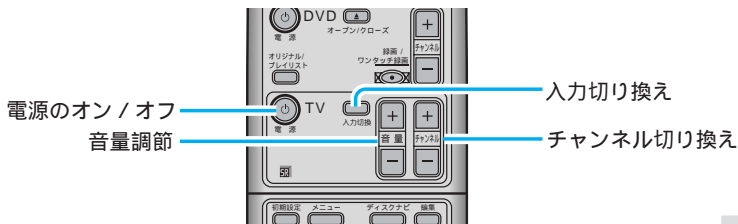

1 リモコンのふたを開けます。

2 メーカーコードを入力します。

[C] ボタンを押しながら、お使いのテレビのメーカーコード（2桁の数字）を下表を参考にしながら入力します。

例) テレビがパイオニアの場合: **[C]** ボタンを押したまま **[0]**、**[0]** の順にリモコンのボタンを押します。

3 リモコンのふたを閉じます。

4 動作するかを確認します。

リモコンをテレビに向け、**[TV]** ボタンを押します。テレビの電源がオン、オフできることを確認してください。うまくいかないときは、もう一度初めから設定し直してください。

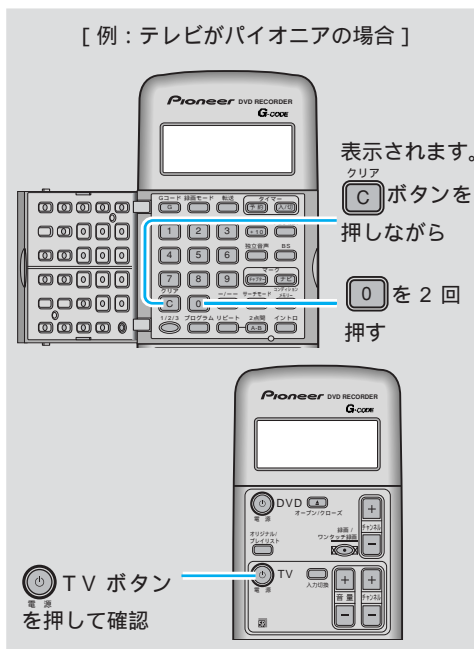

[メーカーコード一覧表]

(メーカーコード)	メーカー名	(メーカーコード)	メーカー名
0 0	パイオニア	1 8	RCA5
0 1	RCA	1 9	SHARP2
0 2	シャープ(J)	2 0	ZENITH
0 3	ZENITH	2 1	SANYO2
0 4	ソニー(J)	2 2	パナソニック 2(J)
0 5	TOSHIBA	2 3	GOLDSTAR
0 6	HITACHI	2 4	HITACHI2
0 7	PHILIPS	2 5	HITACHI3
0 8	PANASONIC	2 6	TOSHIBA2
0 9	三菱(J)	2 7	SHARP2
1 0	GOLDSTAR	2 8	GE2
1 1	GE	2 9	MAGNABOX
1 2	MAGNABOX	3 0	東芝(J)
1 3	VICTOR	3 1	日立(J)
1 4	サンヨー(J)	3 2	ビクター(J)
1 5	RCA2	3 3	ゼネラル(J)
1 6	RCA3	3 4	パイオニア(J)
1 7	RCA4	3 5	GRANDIENTE

1 メーカーで複数のメーカーコードがある場合、うまくいくまで順次設定を行ってください。
(J)は国内販売品です。

すぐに再生していただけます

DVD を本機にセットし、再生します。

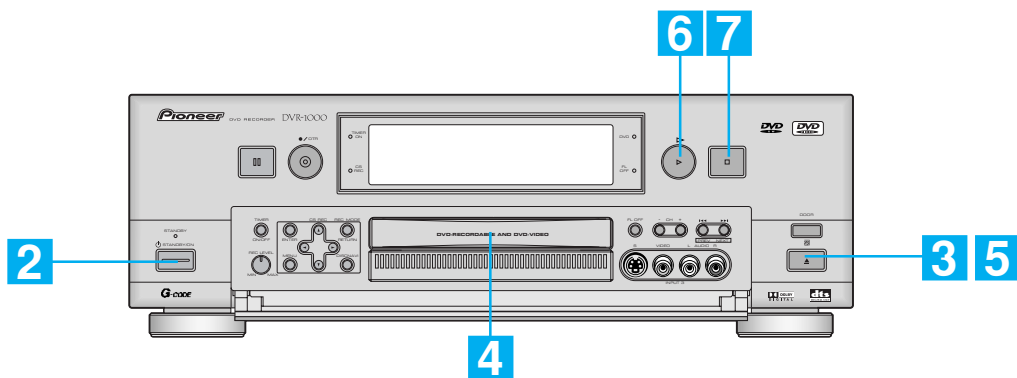

1 テレビの電源を入れ、
テレビを「ビデオ入力」に
切り換えます。

本機をつないだテレビの入力端子の番号に切り換えます。例) ビデオ: 2
アンプやスピーカーなどのオーディオ機器をつないだときは、それらの電源も入れてください。

2 本機の電源を
入れます。

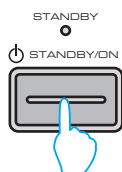

本機に電源が入り、STANDBYインジケータが消えます。

3 ディスクテーブルを
出します。



前面部のドアが開き、中からディスクテーブルが出てきます。

ディスクテーブルをしまうときや、見終わったディスクを取り出すときも、本ボタンで操作します。

4 ガイドに合わせて
ディスクを
置きます。

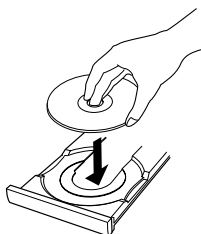

印刷面を上側に向けてセットします。
ディスクの両面に記録されている場合、見たい面を下側に向けてセットしてください。

5 ディスクテーブルを
閉めます。



ディスクテーブルが引き込まれ、前面部のドアが閉まります。

ディスクによっては、セットすると自動的に再生されることがあります。その場合、**6** の操作は不要です。



CD、ビデオ CD は再生できません。

6 再生します。



DVD の再生が始まります。

ディスクによっては最初にメニューが表示される場合があります。

*下記「メニューが表示されたときは」参照



再生中の操作は、取扱説明書の22ページ「基本的な再生操作」、26ページ「便利な再生操作」をお読みください。

メニューが表示されたときは

メニューが表示されたら、リモコンを操作してメニュー項目を選択します。表示されるメニューはディスクごとに異なります。メニューの詳細については、DVD-VIDEOのディスクジャケットの説明などをお読みください。

1 メニュー項目を選択します。

カーソルを移動させ、
選択したい項目にあわせます。

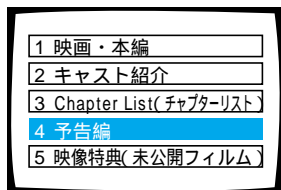
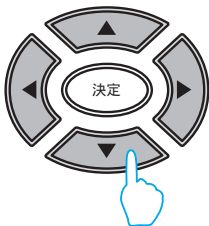

2 決定します。

選んだメニュー項目の内容が表示されます。



再びメニュー画面に戻すときは、 または を押してください。
ディスクによって操作が異なることがあります。

リモコン操作で再生するには

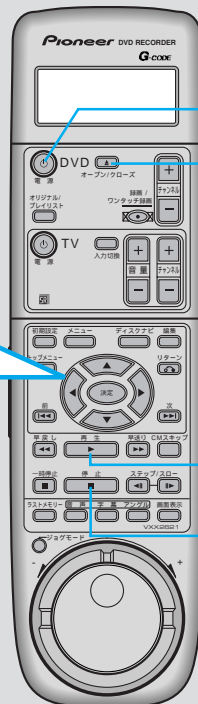

2 電源

3 ディスク
5 テーブル
の閉閉

6 再生

7 停止

すぐに再生

7 再生を停止します。

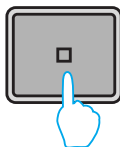

テレビ画面に「リジューム」と表示されます(詳しくは取扱説明書P.23参照)。

見終わったときやディスクを取り出す前には再生を停止してください。

テレビ番組を見ながら録画します

テレビ番組を見ながら番組を録画します。

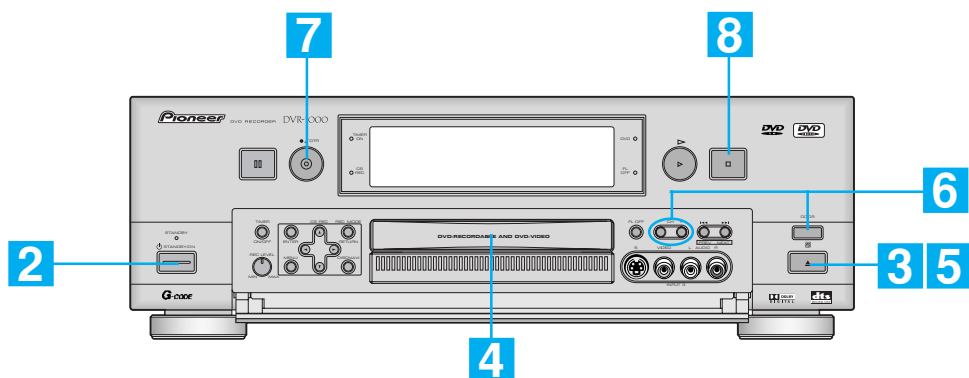

1 テレビの電源を入れ、
テレビを「ビデオ入力」に
切り換えます。

本機をつないだテレビの入力端子の番号に切り換えます。例) ビデオ: 2
アンプやスピーカーなどのオーディオ機器をつないだときは、それらの電源も入れてください。

2 本機の電源を
入れます。

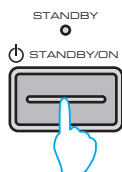

本機に電源が入り、STANDBYインジケータが消えます。

3 ディスクテーブルを
出します。



前面部のドアが開き、中からディスクテーブルが出てきます。

ディスクテーブルをしまうときやディスクを取り出すときも、本ボタンで操作します。

4 ガイドに合わせて
録画用の DVD-RW
(DVD-R) を置きます。

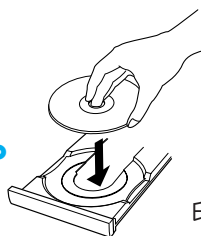

印刷面を上側に向けてセットします。



* DVD-VIDEO では、この機能は使えません。

5 ディスクテーブルを閉めます。



ディスクテーブルが引き込まれ、前面部のドアが閉まります。

一度も録画していないDVD-RWをセットした場合、自動的に初期化が行われますので、しばらくお待ちください。

6 録画したいチャンネルに切り換えます。

① 前面部の
ドアを開きます。



② チャンネルを
切り換えます。



どちらかを押す

③ 録画したいチャンネルの映像
であることを、テレビ画面で
確認します。

④ ドアを閉めます。



リモコン操作で録画するには

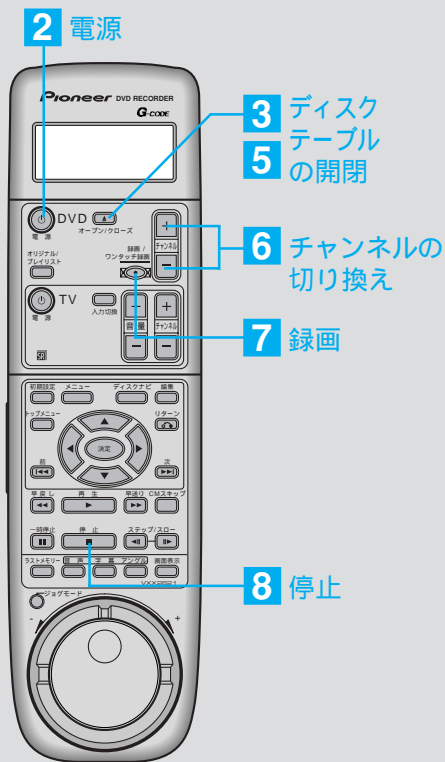

7 録画します。

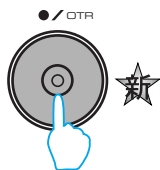

DVD-RWの場合、テレビ画面に「録画」が表示され、録画を開始します。
DVD-Rの場合、テレビ画面に「録画スタンバイ中です」が表示されます。数秒後に「録画ボタンをおしてください」が表示されたら、もう一度[/ OTR] (録画) ボタンを押し、録画を開始します。

テレビ画面に表示されている番組の録画が始まります。

DVD-RWの場合、SP (標準：録画レートレベル21) で約2時間録画することができます。



DVD-Rの場合、「V1」モードで約1時間録画することができます。

8 録画を停止します。

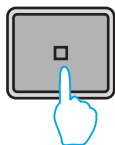

ディスクを取り出す前には録画を停止してください。



DVD-Rの場合、30秒単位で記録するため、停止ボタンを押した後もしばらくの間(30秒以内)映像が録画されます。



タイマー予約録画やGコードシステムによる予約録画など便利な録画機能が他にもいろいろあります。
取扱説明書の50ページ「録画」をお読みください。

本機の接続、操作、技術相談に関するお問い合わせは(全国共通フリーコール)

テクニカルサポートセンター **0088-22-8102**

受付時間：9:30～12:00、13:00～17:00(ただし、土曜日、日曜日、祝日、弊社休日は除く)

<ご注意> PHS、携帯電話、自動車電話、列車公衆電話、船舶電話、ピンク電話および海外からの国際電話ではご利用になれません。予めご了承ください。

お客様ご相談窓口(全国共通フリーフォン)

カスタマーサポートセンター

家庭用オーディオ/ビジュアル製品のお問い合わせ窓口 **☎0070-800-8181-22**

カタログのご請求窓口 **☎0070-800-8181-33**

<ご注意> PHS、携帯電話、自動車電話、列車公衆電話、船舶電話、ピンク電話および海外からの国際電話ではご利用になれません。予めご了承ください。
修理に関しては別添の『ご相談窓口・修理窓口のご案内』をご覧ください。

ホームページでのカタログ請求とメールサービス登録のご案内

<http://www.pioneer.co.jp/support/ctlg.html>

愛情点検



長年ご使用のオーディオ製品の点検をおすすめいたします。こんな症状はありませんか？

- ・電源コードや電源プラグが異常に熱くなる。
- ・電源コードにさけめやひび割れがある。
- ・電気が入ったり切れたりする。
- ・本体から異常な音、熱、臭いがする。



すぐに使用を中止し、電源プラグをコンセントから抜き、故障や事故防止のため電気店または、お近くのパイオニアサービスステーションに点検(有料)をご依頼ください。

お客様メモ

おぼえのため記入されますと便利です。

ご購入店名	住所 電話番号	お近くの ご相談窓口	住所 電話番号
ご購入年月日	年 月 日	型番	DVR-1000 アップグレード

この取扱説明書は再生紙を使用しています。

パイオニア株式会社 ☎153-8654 東京都目黒区目黒1丁目4番1号