

# Pioneer

## HDDナビゲーションマップ インストールパック (HDDタイプ用)

### 取付説明書

ハードディスクの取り外し・取り付けは、必ず説明書に従って正しく行ってください。指定以外の取り外し・取り付け方法や指定以外の部品を使用すると、破損の原因となります場合があります。この場合は、当社では一切の責任を負いかねます。

#### 販売店様へ

取り付け作業が完了しましたら、この説明書はお客様へお渡しください。

### ハードディスクを取り付ける際に必要な工具

#### ■AVIC-HRZ/ZH/XH/Hシリーズ

JIS 1番のプラスドライバーが必要になります。指定以外のものを使用するとネジを破損する恐れがあります。

#### ■AVIC-HRVシリーズ

ナビゲーションに付属していた六角レンチ(2mm)が必要になります。紛失した場合は市販品をお使いください。指定以外のものを使用するとネジを破損する恐れがあります。

### カスタマーサポートセンター (全国共通フリーコール)

受付時間 月曜～金曜 9:30～18:00、土曜 9:30～12:00、13:00～17:00 (日曜・祝日・弊社休業日は除く)

- カーオーディオ/カーナビゲーション商品のご相談窓口およびカタログのご請求窓口

電話：☎0120-944-111 【一般電話】044-572-8101 FAX：044-572-8103

#### <ご注意>

- 【0120】で始まる☎フリーコールは、携帯電話・PHS一部のIP電話などからは、ご使用になれません。また、【一般電話】は、携帯電話・PHS・IP電話などからご利用可能ですが、通話料がかかります。正確なご相談対応のために折り返しお電話をさせていただくことがございますので発信者番号の通知にご協力いただきますようお願いいたします。
- 修理と部品のご購入に関しましては、弊社ホームページをご覧ください。

インターネットホームページ <http://pioneer.jp/support/>  
※商品についてよくあるお問い合わせのご案内 お客様登録など

記載内容は、予告なく変更させていただくことがありますので予めご了承ください。

VOL.047

### パイオニア株式会社

〒212-0031  
神奈川県川崎市幸区新小倉1番1号

©パイオニア株式会社 2010-2013

< KAMZ131 > < CRA4388-C >

# carrozeria

## 安全上のご注意

### 警告

本品やハードディスクを放置しない



本品(箱や緩衝材など)やハードディスクは車内に放置しないでください。走行中にブレーキペダルなどの下に入り込むとたいへん危険です。

### 注意

分解や改造はしない



ハードディスクを分解したり、改造しないでください。故障の原因となります。

作業中はバッテリーの⊖端子を外す



ハードディスクを取り付ける際は、バッテリーの⊖端子を外してください。

## 保証規定

- HDDの保証期間は、お買い上げいただいたHDDナビゲーション本体の保証期間と同一になります。バージョンアップを実施したことにより、HDDの保証期間が変更、または延長されるものではありません。あらかじめご了承ください。ただし、明らかにバージョンアップ作業に伴う弊社の作業上の不備によって不具合となったり、配送中に破損していた場合には、商品到着後、ただちに弊社にご連絡ください。代品のHDDと交換致します。それ以上の責はご容赦ください。
- 弊社は、本製品に収録された地図データ等が完全・正確であること、および本製品がお客様の特定目的へ合致することを保証するものではありません。
- 本製品にお客様ご自身で保存された内容(センサー学習、学習ルートを含む)を弊社は保証するものではありません。

## バージョンアップ後について

### <AVIC-H9/XH9/ZH9MD/ZH25MDの場合>

- 学習ルート、ロゴマーク表示設定が消去されます。また、更新データによっては、登録道、オートリルート履歴、登録リルート地点も消去されます。設定されていたロゴマークの登録・編集(ランドマークリライタブル)の設定内容が一部無効になります。必要に応じて再設定してください。

### <AVIC-ZH009シリーズ/ZH099シリーズの場合>

- 学習ルート、登録道、オートリルート履歴、走行動跡、案内中のルート、回避エリアが消去されます。ロゴマーク表示設定、機能設定、10キーカスタマイズ、音量設定、車両設定、ルートイコライザーの設定は初期状態に戻ります。

### <AVIC-HRZ/HRVシリーズの場合>

- 機能設定、音量設定、車両設定、ヒントポップアップ設定の内容が初期状態に戻ります。また、更新前のバージョンや更新データによっては、案内中のルート、学習ルートも消去されます。ロゴマーク設定、お好み周辺設定、マップクリップのサイズは初期状態に戻ります。

## オービスデータについて

- バージョンアップ後にオービス機能をお使いいただくためには、新しい地図データに対応したOption「オービスROM」が別途必要となります。詳しくは、バージョンアップのご案内のチラシまたはカタログをご覧ください。

## 登録データの更新処理について(AVIC-ZH/XH/Hシリーズ)

バージョンアップしたHDDを取り付け後、最初にナビゲーションを起動すると、登録データの更新画面が表示される場合があります。その場合は次の手順でデータの更新処理を行ってください。

### 1 HDDを取り付け後、車のエンジンをかける

### 2 次画面へ：【決定】を選ぶ

以下の登録データの更新処理を行います。

- ・登録道
- ・オートリルート履歴
- ・登録リルート地点

次画面へ：【決定】

### 3 更新処理：【決定】を選ぶ

以下の処理の中から選択をしてください。

更新開始：【決定】  
通常はこちらをお選びください。  
(完了まで最大20分程度かかることがあります。)  
次回更新：【現在地】  
次回起動時まで更新処理を延期します。  
(更新データに関する機能は使えません。)  
データ削除：【削除】  
更新を行わず対象データを初期化します。  
2秒以上押してください。  
前画面へ：【戻る】

#### 更新開始：【決定】

登録データの更新を行います。通常はこちらをお選びください。

#### 次回更新：【現在地】

今回更新は行わず、次回起動時に更新を行います。更新処理を行うまでは、更新対象データに関する機能は使えません。

#### データ削除：【削除】(2秒以上押し)

登録データの更新は行わず、登録データを全て削除します。一度削除したデータは復活できません。

登録データの更新処理中です。

中止：【戻る】

(中止した場合は、更新データに関する機能は使えません)

更新処理が完了しました。

確認：【決定】

## メモ

- 更新データが無い場合は、この画面は表示されません。

- 更新処理にかかる時間は、最大約20分です。更新処理終了後に **確認**：【決定】を選んでご使用ください。

- 更新データの中に地図データが変更された場所があった場合、更新できない(引き継げない)場合があります。その場合は、以下のような画面が表示されます。メッセージを確認して **確認**：【決定】を選んでください。更新できなかったデータは、再度登録が必要になりますのでご了承ください。

更新処理が完了しました。

いくつかのデータが更新できませんでした。

確認：【決定】

## 使用上のご注意

### 次のことを必ずお守りください

本製品は、非常に精密な部品で構成されています。破損を防ぐため、取り扱いの際は必ず次のことをお守りください。お守りいただけなかった場合の破損については、当社は保証いたしかねます。

#### ハードディスクを箱から取り出す前に、箱を車の中にお持ち込みください

- ハードディスクを箱から取り出して持ち歩くと、思わぬ衝撃や静電気などにより破損することがあります。

#### 不用意にハードディスクに触れないでください

- 体に静電気が蓄積された状態で、不用意にハードディスクに触れると破損します。ハードディスクに触れる前には、車体の金属部分（シートレールや車のドアなど）に触れて、必ず静電気を放電させてください。



#### ハードディスクの端子部、天面、裏面には触れないでください

- ハードディスクを持つときは端子部、天面、裏面には触れずに、必ず側面だけを持つようにしてください。特に、端子部は静電気で破損しやすいので、ご注意ください。

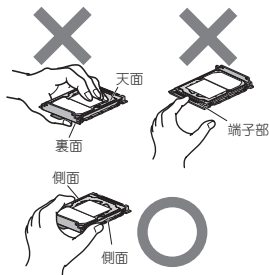

#### ハードディスクを立てて置かないでください

- ハードディスクは、立てた状態から倒れただけの衝撃でも、破損することがあります。



#### ハードディスクの上下に物を置かないでください

- ハードディスクに衝撃や重みなどが加わり、破損することがあります。



#### ハードディスクを落とさないでください

- ハードディスクは、シートやクッションなどの柔らかい物の上に落としても、破損することがあります。



#### ぬれた手でハードディスクに触れないでください

- 破損することがあります。



#### ハードディスクを次のような場所に置かないでください（破損の原因となります）

- 直射日光のあたる所（ダッシュボードなど）
- 外気が直接あたる所（屋外など）
- 湿気が多い所や少ない所（浴室や乾燥室など）
- 極端に暑い所や寒い所（保温庫や冷蔵庫の中など）
- 固有の振動が継続する所（冷蔵庫の上など）
- チリやホコリの多い所（床など）
- 油煙、蒸気、熱があたる所（台所など）
- 水のかかる場所（屋外など）
- 熱風や冷風があたる所（エアコンの吹出口など）
- 磁気のある所（磁石の近くやテレビの上など）

#### 結露について

- 本製品を車内に持ち込む前に、前もって車の空調を切っておき、車内外の温度と湿度の差をなくしておいてください。特に寒いとき、ヒーターの入った車内にハードディスクを持ち込みますと、ハードディスクの内部に露が生じて正常な動作ができなくなるばかりか、破損させることもあります。このような環境下では、ハードディスクをすぐに箱から取り出さずに、1時間ほど放置して車内の温度に慣らしてから取り出してください。

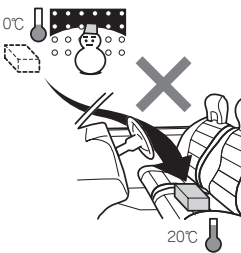

#### 取り出しフィルムは外さないでください

- ハードディスクに付いている取り出しフィルムは、ハードディスクを取り出すためのツマミの役割をします。



#### ケガにご注意ください

- ハードディスクのエッジやコーナーには鋭利な部分がありますので、取り扱いには十分にご注意ください。

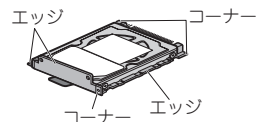

## バックカメラについて

バックカメラをご使用の方は、以下の方法で再設定してください。

- AVIC-XH9/H9をお使いの方は、以下を実行してください。
  - ① TV側のVTR1入力を「バックカメラ」に設定します。
- AVIC-ZH25MD/ZH9MDの場合、「AV設定」（入出力設定）の「バックカメラ入力」をONに設定します。
- AVIC-HRZ/HRVシリーズの場合、「AV初期設定」の「バックカメラ」をON設定にします。

※車両によっては、「バックカメラ極性」を設定し直す必要があります。

## サービス終了のお知らせ

- インターネット接続による「TV番組表」、「carrozzeria.com」、「MapFan Web」は、2010年3月31日をもって終了しました。詳しくは、弊社ホームページをご覧ください。

#### 【TV番組表 対象機種】

- ・ AVIC-ZH25MD/ZH9MD/XH9/H9
- ・ AVIC-ZH099(G)/ZH009(G)

#### 【carrozzeria.com、MapFan Web 対象機種】

- ・ AVIC-ZH25MD/ZH9MD/XH9/H9

- サイバーナビの通信機能「ヒットチャートプレイの通信サービス」および「ライブマガジン」（有料）は、2009年6月30日をもって終了しました。詳しくは、弊社ホームページをご覧ください。

#### 【ヒットチャートプレイ、ライブマガジン 対象機種】

- ・ AVIC-ZH099(G)/ZH009(G)

#### 【ヒットチャートプレイ 対象機種】

- ・ AVIC-ZH25MD/ZH9MD/XH9/H9

# 取り付けかた (1Dモデルの場合)

## 1 作業中はバッテリーの⊖端子を外す

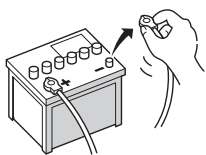

バッテリーの⊖端子を外すと、車に接続されている機器や車の時計などが初期設定状態(ご購入直後の状態)に戻ります。もう一度、セットしなおしてください。

## 2 フロントドア(パネル)を外す

### ■AVIC-XH9/H9の場合

フロントドア右上の「PUSH OPEN」を押し、フロントドアを水平まで開けた状態から、さらに下方に軽く押ししてフロントドアを外します。

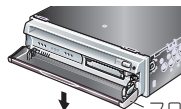

※強く押すと、フロントドアの取り付け部が破損しますのでご注意ください。

フロントドア

### ■AVIC-HRVシリーズの場合

六角レンチ(2mm)で左右2本のネジをゆるめてフロントパネルを外します。

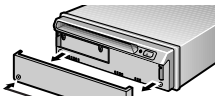

六角レンチ  
フロントパネル

## 6 ハードディスクを挿入する

ハードディスクのガイドを本体のガイドレールに通し、止まるまでゆっくり差し込みます。止まったら少し強めに押して、奥まで確実に差し込みます。

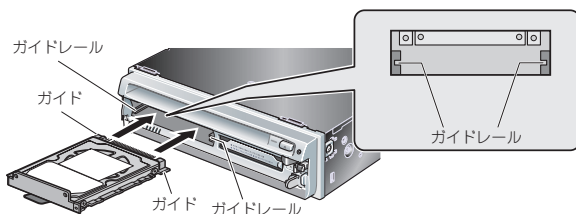

● ハードディスクはシールが貼ってある方が上になります。裏返して無理に押し込まないでください。端子部が破損することがあります。

## 3 ハードディスクカバーを外す

ハードディスクカバーに付いている2ヶ所のネジをゆるめて外します。

### ■AVIC-XH9/H9の場合



ハードディスクカバー

### ■AVIC-HRVシリーズの場合

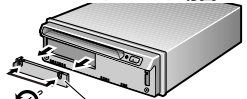

ハードディスクカバー  
六角レンチ

## 7 ハードディスクカバーを取り付ける

ハードディスクカバーの下部にあるツメを先に差し込んでから取り付け、2ヶ所のネジを締めます。

### ■AVIC-XH9/H9の場合



ハードディスクカバー

### ■AVIC-HRVシリーズの場合

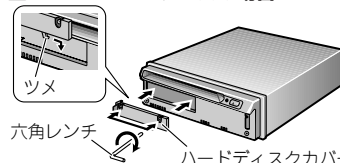

六角レンチ  
ハードディスクカバー

## 4 車体の金属部分に触れる

体に蓄積された静電気を放電します。



シートレールなど  
車体の金属部分

体に静電気が蓄積したままハードディスクに触れると、破損することがあります。

## 8 フロントドア(パネル)を取り付ける

### ■AVIC-XH9/H9の場合

フロントドアを45°の角度にして、軸受けを本体の軸に合わせて軽く押し込みます。

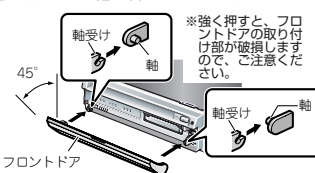

フロントドア

### ■AVIC-HRVシリーズの場合

フロントパネルを取り付け、六角レンチで2ヶ所のネジを締めます。

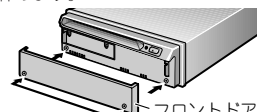

六角レンチ  
フロントドア

## 5 ハードディスクを箱から取り出す

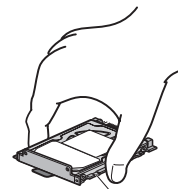

取付ブラケット

- ハードディスクを持つときは、取付ブラケットなどでケガをしないよう充分にご注意ください。
- 箱から取り出したハードディスクは、落としたり、衝撃を加えないでください。破損することがあります。

## 9 バッテリーの⊖端子を取り付け、エンジンをかける

画面にメッセージが表示されて、プログラムの書き換えが自動的に開始されます。プログラムの書き換えにかかる時間は、約2~20分です。

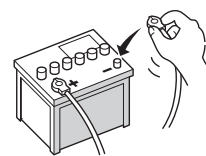

正常に動作しない場合は、リセットボタンを押してください。(ナビゲーションのスタートブック「リセットのしかた」)

## 取り付けかた (2Dモデルの場合)

### 1 車のエンジンをかける



### 2 フロントドアを開ける

オープンボタンを押してフロントドアを開けます。

例: 「AVIC-ZH099」

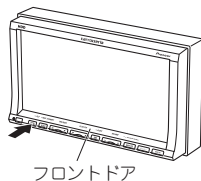

オープンボタンの場所については、ナビゲーションに付属の「取扱説明書」をご覧ください。

### 7 ハードディスクを挿入する

ハードディスクのガイドを本体のガイドレールに通し、止まるまでゆっくり差し込みます。  
**止まったら少し強めに押し、奥まで確実に差し込みます。**

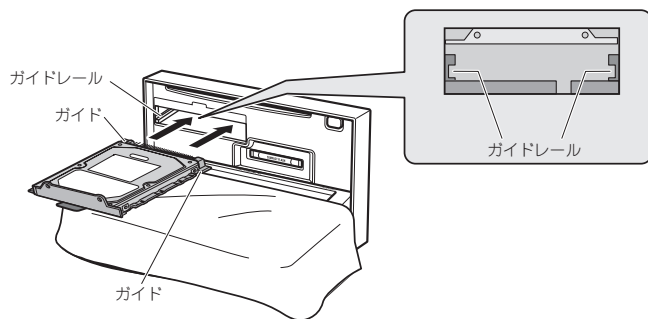

ハードディスクはシールが貼ってある方が上になります。裏返しで無理に押し込まないでください。  
端子部が破損することがあります。

### 3 いったんエンジンを切り、 バッテリーの⊖端子を外す

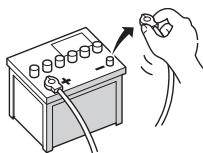

バッテリーの⊖端子を外すと、車に接続されている機器や車の時計などが初期設定状態(ご購入直後の状態)に戻ります。もう一度セットしなおしてください。

### 8 ハードディスクカバーを取り付ける

ハードディスクカバーの下部にあるツメを本体のガイドに差し込んでから、ハードディスクカバーに付いている2ヶ所のネジを締めて取り付けます。

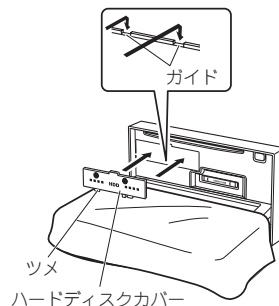

### 4 ハードディスクカバーを外す

ハードディスクカバーに付いている2ヶ所のネジをゆるめて外します。

ディスプレイを傷つけないように、作業中は布などをかぶせて保護してください

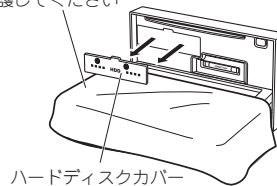

### 5 車体の金属部分に触れる

体に蓄積された静電気を放電します。

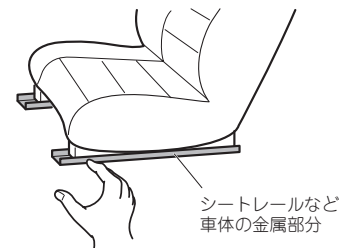

体に静電気が蓄積したままハードディスクに触れると、破損することがあります。

### 6 ハードディスクを箱から取り出す

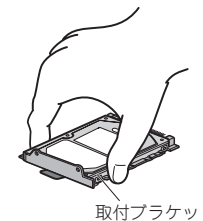

- ハードディスクを持つときは、取付ブラケットなどでケガをしないよう充分にご注意ください。
- 箱から取り出したハードディスクは、落としたり、衝撃を加えないでください。破損することがあります。

### 9 バッテリーの⊖端子を取り付ける

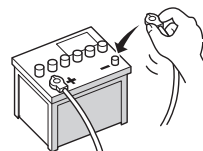

### 10 エンジンをかけ、ご使用ください

画面にメッセージが表示されて、プログラムの書き換えが自動的に開始されます。プログラムの書き換えにかかる時間は、約2~20分です。

正常に動作しない場合は、リセットボタンを押してください。(ナビゲーションのスタートブック「リセットのしかた」)