

HDD取外し/取付け方法

A 取外し方

対象機種:AVIC-ZH25MD/ZH9MD/ZH77MD

実際にHDDの取外し/取付けを行う際は、お申込み後に送付される「バージョンアップ申込セット」と、HDD書換後に送付される箱に付属の「取扱説明書」をご覧ください。

必要な工具

ハードディスクの取付け・取外しの際に、JISの1番のプラスドライバーが必要になります。JISの1番プラスドライバー以外のドライバーを使用するとビスを破損する恐れがあります。

1 車のエンジンをかける



2 フロントドアを開ける

フロントドア左上の「OPEN」と書いてある部分を押し、フロントドアが開きます。

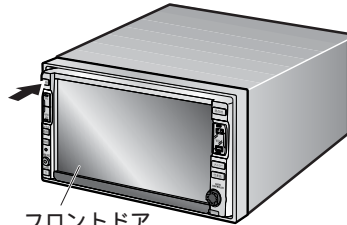

フロントドア

フロントドアが開いたら、いったんエンジンを切ります。

3 作業中はバッテリーの⊖端子を外す

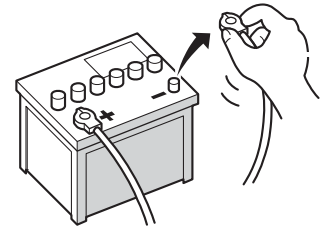

バッテリーの⊖端子を外すと、車に接続されている機器や車の時計などが初期設定状態（ご購入直後の状態）に戻ります。もう一度、セットしなおしてください。

4 ハードディスクカバーを外す

ハードディスクカバーに付いている2ヶ所のビスをゆるめて外します。（ハードディスクカバーはビスが落ちないようにしています。）

ディスプレイを傷付けないように、作業中は布などをかぶせて保護してください。

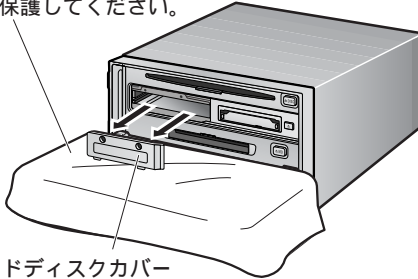

ハードディスクカバー

5 車体の金属部分に触れる

体に蓄積された静電気を放電します。



シートレールなど
車体の金属部分

体に静電気が蓄積したままハードディスクに触れると、破損することがあります。

6 ハードディスクを外す

挿入口にセットされているハードディスクを取り外します。ハードディスクの取り出しフィルムをつまみ、ハードディスクを引き抜きます。

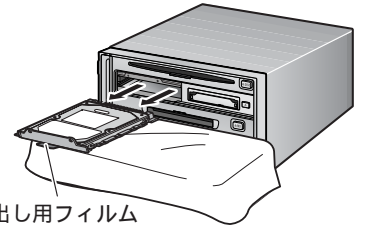

取り出し用フィルム

ハードディスクを強く引き抜き、落としたり、衝撃を加えないようにご注意ください。破損することがあります。ハードディスクが取り外しにくいときは、取り出し用フィルムにセロハンテープなどを貼って引くと、簡単に引き抜けます。

7 ハードディスクを静電袋に入れてから箱に入れる

ハードディスクを静電袋に入れる

取付ブラケット

HDD送付箱に入れる

緩衝材と緩衝材の間に挟み込む

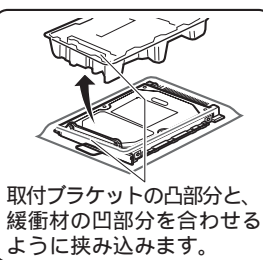

取付ブラケットの凸部分と、緩衝材の凹部分を合わせるように挟み込みます。

ハードディスクを持つときは、取付ブラケットなどでケガをしないよう充分にご確認ください。ハードディスクは、落としたり、衝撃を加えたりしないでください。破損することがあります。緩衝材には向きがあります。緩衝材のくぼみに合わせてHDDを入れてください。

8 ハードディスクカバーを取り付ける

ハードディスクカバーの下部にあるツメを本体のガイドに差し込んでから、ハードディスクカバーに付いている2ヶ所のビスを締めて取り付けます。

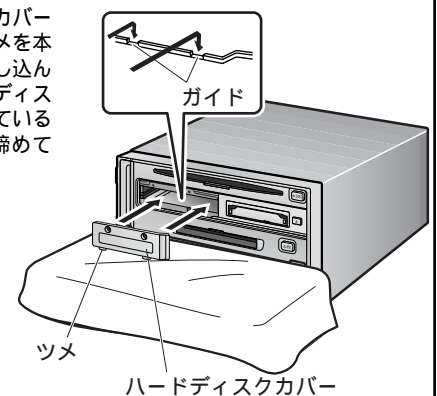

ハードディスクカバー

9 バッテリーの⊖端子を取り付ける

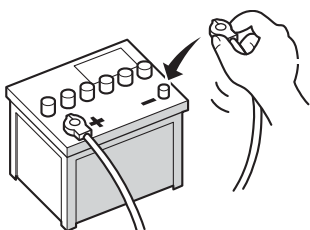

10 エンジンをかけ、ご使用ください

バージョンアップ書換作業中は、ナビゲーション・MP3再生・ミュージックサーバーはご使用できません。